

KASA REJESTRUJĄCA

INSTRUKCJA OBSŁUGI



DATECS WP-500

KASA REJESTRUJĄCA

DATECS

WP-500

INSTRUKCJA OBSŁUGI

v 1.0.0/04.2019

UWAGA!

WSZELKIE DANE ZAWARTE W NINIEJSZEJ INSTRUKCJI MAJĄ CHARAKTER WYŁĄCZNIE INFORMACYJNY I NIE STANOWIĄ OFERTY HANDLOWEJ W ROZUMIENIU KODEKSU CYWILNEGO. FIRMA DATECS-POLSKA ZASTRZEGA SOBIE PRAWO ZMIANY DANYCH ZAWARTYCH W INSTRUKCJI BEZ UPRZEDZENIA. UAKTUALNIENIA DO NINIEJSZEJ INSTRUKCJI BĘDĄ ZAMIESZCZANE NA STRONIE INTERNETOWEJ WWW.DATECS.PL.

Spis treści

1	WPROWADZENIE	7
1.1	UWAGI WSTĘPNE	7
2	ZAWARTOŚĆ PUDEŁKA	8
3	BUDOWA KASY	9
3.1	Klawiatura	9
3.2	Wyświetlacz operatora	12
3.3	Wyświetlacz klienta	12
3.4	Złącza komunikacyjne	12
3.5	Ikony	13
3.6	Komunikacja Bluetooth	14
3.7	Komunikacja Wi-Fi	14
3.8	Komunikacja Ethernet	14
3.9	Komunikacja GPRS	14
3.10	Pamięć chroniona	14
3.11	Zasilanie sieciowe kasy	15
3.12	Zasilanie akumulatorowe	15
3.13	Zasilanie z instalacji samochodowej (opcja)	15
4	PRZYGOTOWANIE KASY DO PRACY	16
4.1	Zakładanie taśmy papierowej	16
4.2	Konfiguracja połączenia z repozytorium	16
4.2.1	Konfiguracja komunikacji GPRS z repozytorium	16
4.2.2	Konfiguracja komunikacji WiFi z repozytorium	16
5	URUCHOMIENIE KASY	18
5.1	Zasada działania kasy	18
5.2	Włączenie/Wyłączenie kasy	18
5.3	Kasjerzy	19
5.4	Logowanie kasjera	20
5.5	Wysuw papieru	21
6	SPRZEDAŻ	22
6.1	Logowanie kasjera	22
6.2	Otwarcie szuflady	23
6.3	Wpłata do kasy	23
6.4	Wypłata z kasy	24
6.5	Operacje sprzedaży	25
6.6	Przeglądanie sprzedaży na wyświetlaczu	26
6.7	Sprawdzenie poziomu naładowania akumulatora	26
6.8	Wyświetlenie aktualnej daty i czasu na wyświetlaczu	26
6.9	Sprzedaż przy pomocy klawiszy szybkiej sprzedaży	26
6.10	Sprzedaż z wykorzystaniem numerów PLU	30
6.11	Sprzedaż poprzez wybór artykułu z listy	31
6.12	Szybka sprzedaż	31
6.13	Sprzedaż przy pomocy czytnika kodów kreskowych	34
6.14	Sprzedaż przy pomocy kodów kreskowych	36
6.15	Sprzedaż z wykorzystaniem wagi elektronicznej	37
6.16	Opust procentowy/kwotowy	37
6.17	Narzut procentowy/kwotowy	42
6.18	Opusty czasowe	46
6.19	Opakowania zwrotne	47
6.20	Przyjęcie zaliczki	51
6.21	Rozliczenie zaliczki	52
6.22	Anulacja opustu/narzutu	53
6.23	Korekta artykułu/opakowania zwrotnego	56
6.24	Anulacja paragonu	60
6.25	Płatności bezgotówkowe	62
6.26	Rozliczenia w walutach	64
6.27	Numer Identyfikacji Podatkowej (NIP) nabywcy	66
6.28	Zamówienie	67
6.29	Usługi	68
7	RAPORTY CZYTAJĄCE	76
7.1	Raport Fiskalny Miesięczny - pełny	78
7.2	Raport Fiskalny Miesięczny - skrócony	79

7.3	Skrócony Raport Okresowy, pełny/skrócony według dat.....	81
7.4	Skrócony Raport Okresowy pełny / skrócony według numerów.....	83
7.5	Raport zdarzeń.....	85
7.6	Raport rozliczeniowy.....	86
7.7	Raport Stanu Kasy.....	90
7.8	Raport Kasjerów Czytający – obrót wszystkich kasjerów.....	91
7.9	Raport Kasjerów Czytający – obrót wybranego kasjera.....	92
7.10	Raport Godzinowy.....	94
7.11	Raport Opustów / Narzutów Czytający.....	95
7.12	Raport Sprzedanych Towarów Czytający – obrót wszystkich towarów.....	95
7.13	Raport Sprzedanych Towarów Czytający – obrót wybranych towarów.....	97
7.14	Raport Opakowań Zwrotnych Czytający – obrót wszystkich opakowań.....	99
7.15	Raport Opakowań Zwrotnych Czytający – obrót wybranych opakowań.....	100
7.16	Raport Sprzedaży Grup Czytający – Roczny Wszystkich Grup.....	102
7.17	Raport Sprzedaży Grup Czytający – Roczny Zakres Grup.....	103
7.18	Raport Sprzedaży Grup Czytający – Według grup, wszystkich.....	106
7.19	Raport Sprzedaży Grup Czytający – Według grup, wybranych.....	108
7.20	Raport Zaprogramowanych Towarów – wszystkich towarów.....	109
7.21	Raport Zaprogramowanych Towarów – wybranych towarów.....	111
7.22	Raport Zaprogramowanych Opakowań Zwrotnych – wszystkich opakowań.....	112
7.23	Raport Zaprogramowanych Opakowań Zwrotnych – wybranych opakowań.....	114
7.24	Raport Zaprogramowanych Opisów.....	116
7.25	Raport Stanów Magazynowych - Wszystkich.....	116
7.26	Raport Stanów Magazynowych – Zakres kodów.....	118
7.27	Raport Zaprogramowanych Grafik.....	119
7.28	Raport Zaprogramowanych Usług.....	120
7.29	Raport Zaprogramowanych Abonamentów.....	121
8	RAPORTY ZERUJĄCE.....	123
8.1	Raport Fiskalny Dobowy.....	123
8.2	Raport Kasjerów Zerujący – obrót wszystkich kasjerów.....	125
8.3	Raport Kasjerów Zerujący – obrót wybranego kasjera.....	126
8.4	Raport Sprzedanych Towarów Zerujący – obrót wszystkich towarów.....	128
8.5	Raport Sprzedanych Towarów Zerujący – obrót wybranych towarów.....	129
8.6	Raport Opakowań Zwrotnych Zerujący – obrót wszystkich opakowań.....	131
8.7	Raport Opakowań Zwrotnych Zerujący – obrót wybranych opakowań.....	132
8.8	Raport Sprzedaży Grup Zerujący – Roczny Wszystkich Grup.....	134
8.9	Raport Sprzedaży Grup Zerujący – Roczny Zakres Grup.....	136
8.10	Raport Sprzedaży Grup Zerujący – Według grup, Wszystkich.....	138
8.11	Raport Sprzedaży Grup Zerujący - Według grup, Wybrane.....	140
9	PROGRAMOWANIE.....	143
9.1	Programowanie towaru PLU.....	144
9.2	Kasowanie towaru PLU.....	150
9.3	Zmiana cen.....	151
9.4	Programowanie opakowań zwrotnych.....	153
9.5	Kasowanie opakowań zwrotnych.....	155
9.6	Programowanie grup towarowych.....	157
9.7	Programowanie opisów towarów.....	160
9.8	Programowanie stawek PTU.....	162
9.9	Programowanie opustów czasowych - obniżka.....	164
9.10	Programowanie opustów czasowych – opust progowy.....	167
9.11	Programowanie opustów czasowych – kupon opustowy.....	172
9.12	Programowanie opustów programowanych.....	178
9.13	Programowanie kasjerów.....	181
9.14	Programowanie czasu – ustaw czas.....	193
9.15	Programowanie czasu – synchronizacja.....	194
9.16	Programowanie płatności.....	196
9.17	Programowanie nagłówka.....	199
9.18	Programowanie stopki.....	204
9.19	Programowanie waluty obcej.....	207
9.20	Programowanie waluty ewidencyjnej.....	210
9.21	Programowanie przelicznika walut.....	212
9.22	Programowanie kodów wagowych.....	214
9.23	Programowanie usług.....	216

9.23.1	Konfiguracja usług	216
9.23.2	Programowanie usług czasowych	222
9.23.3	Programowanie abonamentów	226
9.24	Konfiguracja	230
9.24.1	Opcje ogólne	230
9.24.2	Opcje paragonu	239
9.24.3	Klawisze szybkie PLU	242
9.24.4	Klawisze [%-], [%+]	244
9.24.5	Klawisze funkcyjne	246
9.24.6	Komunikacja	248
10	POŁĄCZENIE Z PC	268
11	TESTY	269
12	PAMIĘĆ CHRONIONA	272
12.1	Kopie wydruków	272
12.2	Weryfikacja	273
12.3	Historia	274
13	POMOC	276
13.1	Drukuj status	276
13.2	Drukuj konfigurację	277
13.3	Drukuj MENU	277
13.4	Wyświetl czas	278
13.5	Wersja programu	278
13.6	Wersja programu aktualizacji	279
13.7	Wyślij dane	280
13.8	Hasło blokady	280
13.9	Harmonogram komunikacji	281
13.10	Aktualizacja	282
14	Lista błędów	283
15	SPECYFIKACJA KASY	289

1 WPROWADZENIE

Dziękujemy Państwu za wybór urządzenia marki Datecs. Podczas projektowania kasy fiskalnej WP-500 zastosowano najwyższe standardy, a na etapie produkcji wykorzystywane są najnowsze technologie. Kasa ta posiada wiele funkcji, które stworzono z myślą o użytkowniku, które sprawiają, że użytkowanie kasy staje się łatwe i przyjemne.

Informacje zawarte w niniejszej instrukcji umożliwią Państwu na dostosowanie funkcjonalności kasy do swoich potrzeb, oraz na pełne wykorzystanie możliwości kasy.

1.1 UWAGI WSTĘPNE

- Nowo zakupioną kasę należy umieścić w miejscu osłoniętym przed działaniem promieni słonecznych, nienarażonym na działanie kurzu, wilgoci i wysokiej temperatury. Nie ustawiać kasy w pobliżu grzejników.
- Nie wolno dotykać klawiszy mokrymi rękami.
- Kasę należy chronić przed zalaniem. W przypadku, gdy do wnętrza kasy dostanie się płyn należy odłączyć kasę od zasilania i wyłączyć, następnie wezwać autoryzowany serwis.
- Kasę należy czyścić przy użyciu czystej i miękkiej ściereczki. Brud w szczelinach należy usunąć sprężonym powietrzem.
- Nie używać do czyszczenia benzyny, rozpuszczalników lub innych aktywnych środków chemicznych.
- Kasa jest zasilana zasilaczem impulsowym podłączonym do sieci 230V/50Hz. Napięcie zasilające kasę wynosi 9V/3,5A. Zaleca się stosowanie zasilacza oryginalnie dołączanego do kasy (9V3,5A).
- Zasilacz impulsowy kasy nie posiada wyłącznika sieciowego, dlatego też powinien być podłączony do gniazdka znajdującego się w pobliżu kasy i niezastłoniętego innymi sprzętami lub przedmiotami.
- Instalacja elektryczna (gniazdka), do którego podłączony będzie zasilacz kasy powinna być chroniona od zwarcia zainstalowanym na przewodzie fazowym bezpiecznikiem o prądzie znamionowym nie większym niż 16A.
- W przypadku, gdy kasa znajdowała się w niższej temperaturze, to po przetransportowaniu jej do pomieszczenia o wyższej temperaturze zabrania się używania urządzenia przez około 1 godzinę (czas niezbędny do odparowania rosy związanej z kondensacją pary wodnej po zmianie temperatury). Nie zastosowanie się do powyższego zalecenia może spowodować zakłócenia w pracy kasy, a nawet doprowadzić do jej uszkodzenia.
- W przypadku wykorzystywania kasy sporadycznie tj. pracuje dziennie 30 minut a pozostały czas jest wyłączona lub jako rezerwowej, należy okresowo (raz na miesiąc) podłączać kasę na 12 godzin do sieci 230V – kasa musi być uruchomiona np. w trybie 5) *Połączenie z PC*. Zapobiegnie to rozładowaniu wewnętrznej baterijki podtrzymującej zaprogramowane dane i zegar.
- W przypadku używania kasy niezgodnie z powyższymi zaleceniami firma DATECS-POLSKA lub jej przedstawiciel nie odpowiada za wyniki awarie i nieprawidłowości w działaniu kasy.



To oznakowanie informuje, że produktu nie wolno wyrzucać razem z innymi odpadami. Polskie prawo zabrania pod karą grzywny łączenia zużytego sprzętu elektrycznego i elektronicznego wraz z innymi odpadami. Należy go przekazać do odpowiedniego punktu, który zajmuje się zbieraniem i recyklingiem urządzeń elektrycznych i elektronicznych.

2 ZAWARTOŚĆ PUDEŁKA

W standardowym wyposażeniu kasy znajduje się:

- Kasa rejestrująca WP-500,
- Treningowa rolka papieru,
- Zasilacz sieciowy impulsowy,
- Kabel do komunikacji z komputerem,
- Książka Kasy,
- Płyta CD z programem do odczytu pamięci chronionej, oraz do odczytu pamięci fiskalnej,
- Instrukcja obsługi.

3 BUDOWA KASY

Kasa rejestrująca WP-500 jest urządzeniem przeznaczonym do rejestracji sprzedaży stacjonarnej oraz przenośnej, gdzie niewielkie gabaryty ułatwiają organizację punktu sprzedaży oraz przenoszenie urządzenia. Zwarta konstrukcja wyposażona w mechanizm drukujący typu "WRZUĆ I PRACUJ", dwa alfanumeryczne wyświetlacze sprawiają, że użytkowanie kasy staje się proste. Wydajny akumulator Li-On o pojemności 2.0 Ah umożliwia wydrukowanie ponad 800 paragonów (30 liniowych w temperaturze +20°C). Kasa wyposażona jest w port RS-232 oraz port USB co umożliwia podłączenie urządzeń: komputer, czytnik kodów kreskowych, waga elektroniczna, szuflada, terminal płatniczy. Kasa posiada również możliwość komunikacji za pomocą WiFi, LAN, GSM/GPRS, Bluetooth.

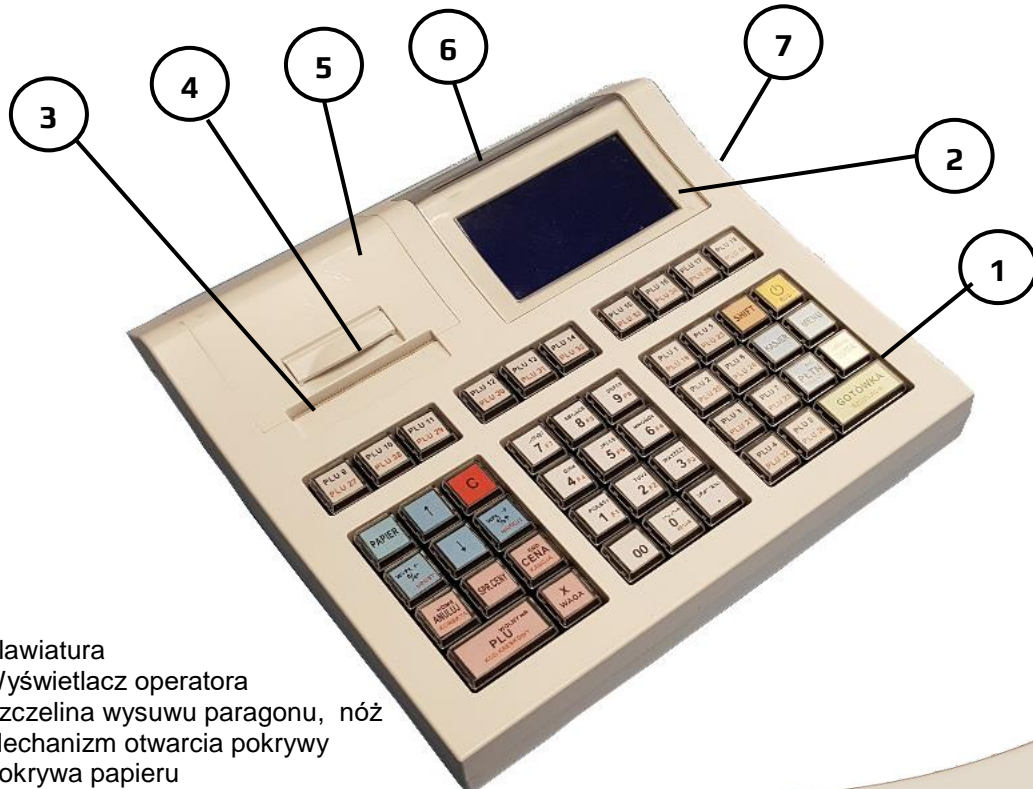

1. Klawiatura
2. Wyświetlacz operatora
3. Szczelina wysuwu paragonu, nóż
4. Mechanizm otwarcia pokrywy
5. Pokrywa papieru
6. Wyświetlacz klienta
7. Złącza komunikacyjne
8. Złącze zasilania
9. Plomba serwisowa



3.1 Klawiatura

Kasa rejestrująca WP-500 została wyposażona w czterdzieści osiem klawiszy. Niektóre klawisze posiadają dwa poziomy, oznacza to, że standardowo do klawisza przypisana jest funkcja





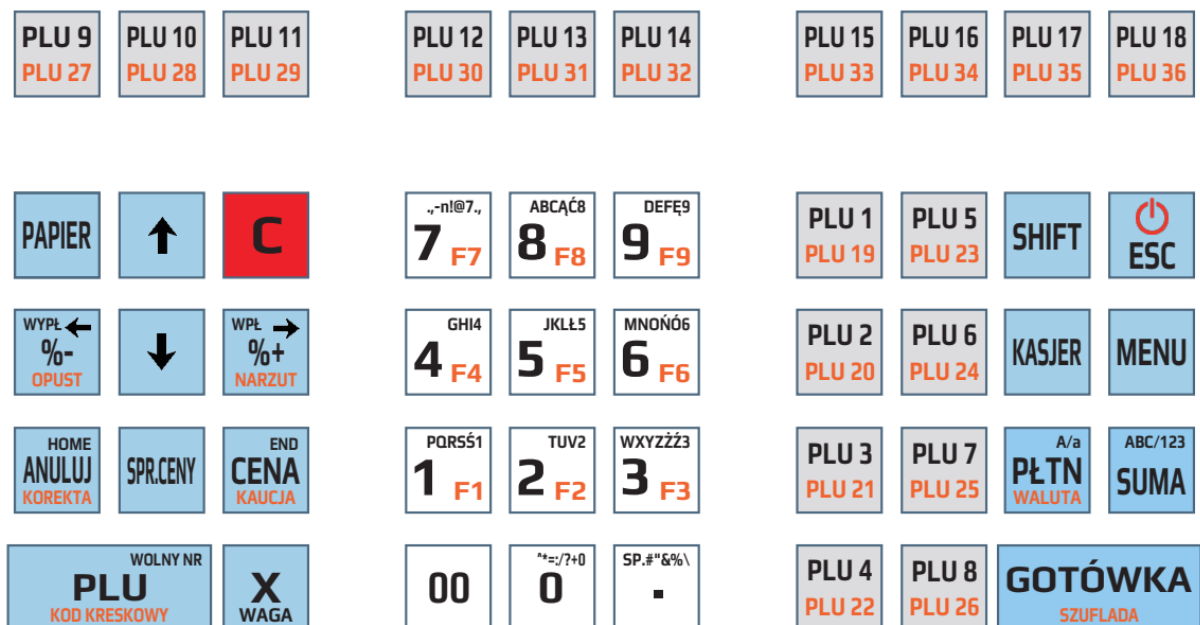









podstawowa natomiast poprzedzenie klawiszem [SHIFT] spowoduje, że zadziała on z funkcją dodatkową. Klawisze z zakresu F1-F9 posiadają dodatkowo możliwość zaprogramowania jednej z dostępnych funkcji np. Raport Dobowy, Raport Miesięczny itp.

Poniższy rysunek przedstawia rozmieszczenie klawiszy



Poniżej przedstawiono opis poszczególnych klawiszy

KLAWISZ	FUNKCJA KLAWISZA	
	Wysuw papieru	
	Usunięcie/Anulacja wprowadzonych danych	
	Wybór drugiego poziomu klawiatury, funkcji dodatkowych.	
	Przewijanie poszczególnych pól menu, pozycji paragonu w górę	
	Przewijanie poszczególnych pól menu, pozycji paragonu w dół	
	Włącznik kasy/powrót do poprzedniego menu, usunięcie błędów i komunikatów	
	Funkcja podstawowa	Anulacja ostatniej pozycji sprzedaży
	Funkcja dodatkowa	Wyświetlenie menu dostępnych korekt i anulacji
	Funkcja podstawowa	Opust/Narzut od pojedynczej pozycji lub całego paragonu podczas otwartego paragonu
	Funkcja dodatkowa	Rejestracja wypłacanej gotówki z szuflady w trybie sprzedaży przy zamkniętym paragonie
	Funkcja podstawowa	Opust/Narzut od pojedynczej pozycji lub całego paragonu podczas otwartego paragonu

	Funkcja podstawowa	Opust/Narzut od pojedynczej pozycji lub całego paragonu podczas otwartego paragonu Rejestracji wypłacanej gotówki z szuflady, działa w trybie sprzedaży przy zamkniętym paragonie
	Funkcja dodatkowa	Opust/Narzut od pojedynczej pozycji lub całego paragonu podczas otwartego paragonu
	Funkcja podstawowa	Klawisze szybkiej sprzedaży [PLU1], [PLU2], [PLU3]
	Funkcja dodatkowa	Klawisze szybkiej sprzedaży [PLU4], [PLU5], [PLU6]
	Funkcja podstawowa	Zatwierdzenie wprowadzonego numeru PLU
	Funkcja dodatkowa	Zatwierdzenie wprowadzonego kodu kreskowego
	Zatwierdzenie wprowadzonej ilości towaru, pobór masy z wagi	
	Kropka dziesiętna	
	Wywołanie dodatkowego menu w trybie sprzedaży	
	Funkcja podstawowa	Wybór płatności bezgotówkowej
	Funkcja dodatkowa	Wybór płatności w walucie dodatkowej
	Funkcja podstawowa	Zatwierdzenie wprowadzonej ceny towaru
	Funkcja dodatkowa	Rozliczenie opakowań zwrotnych
	Wylogowanie kasjera z trybu sprzedaży	
	Podsumowanie wstępne paragonu w walucie podstawowej, walutach dodatkowych.	
	Sprawdzenie ceny artykułu	
	Funkcja podstawowa	Zatwierdzenie płatności w walucie podstawowej Zatwierdzenie opcji wyboru w pozostałych funkcjach kasy
	Funkcja dodatkowa	Otwarcie szuflady
	Klawisz numeryczny	
	Klawisz numeryczny lub alfanumeryczny podczas programowania tekstów	
	Funkcja podstawowa	Klawisze numeryczne lub alfanumeryczne podczas programowania tekstów
	Funkcja dodatkowa	Klawisz funkcyjny

Niektóre klawisze w trybie programowania mają dodatkowe funkcje, które opisane są w rozdziale PROGRAMOWANIE.

Dla klawiszy [%-], [%+] użytkownik może przypisać dowolny opust (procentowy/kwotowy) lub narzut (procentowy/kwotowy), z listy OPUSTY PROGRAMOWANE.

3.2 Wyświetlacz operatora

W kasie zastosowano podświetlany wyświetlacz operatora LCD, który może wyświetlić znaki alfanumeryczne w dwóch liniach. Kasa posiada funkcję oszczędzania energii, która powoduje wyłączenie podświetlenia po określonym czasie bezczynności. Naciśnięcie dowolnego klawisza powoduje ponowne włączenie podświetlenia wyświetlacza.

3.3 Wyświetlacz klienta

Kasa wyposażona jest w podświetlany wyświetlacz klienta LCD, który może wyświetlić znaki alfanumeryczne w dwóch liniach. Na wyświetlaczu klienta wyświetlane są informacje tylko w trybie sprzedaży. W pozostałych trybach wyświetlacz wyświetla tylko komunikat Witamy !

3.4 Złącza komunikacyjne

Kasa wyposażona jest w złącze komunikacyjne RS-232, które realizują transmisję szeregową danych na odległość nie większą niż 15m (odległość ta uzależniona jest od warunków zewnętrznych). Umożliwiają one podłączenie urządzeń typu: komputer, waga elektroniczna, czytnik kodów kreskowych. Dodatkowo kasa posiada gniazdo USB, które umożliwia komunikację USB z komputerem.

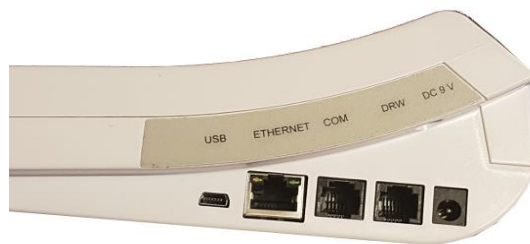

6 5 4 3 2 1

ZŁĄCZE COM	
Pin	Sygnal
1	TxD2
2	+5V
3	TxD1
4	RxD1
5	GND
6	RxD2

ZŁĄCZE SZUFLADA (DRW)	
Pin	Sygnal
1	-
2	GND
3	+12V
4	+12V
5	GND
6	-

Złącze USB i wyprowadzone sygnały.

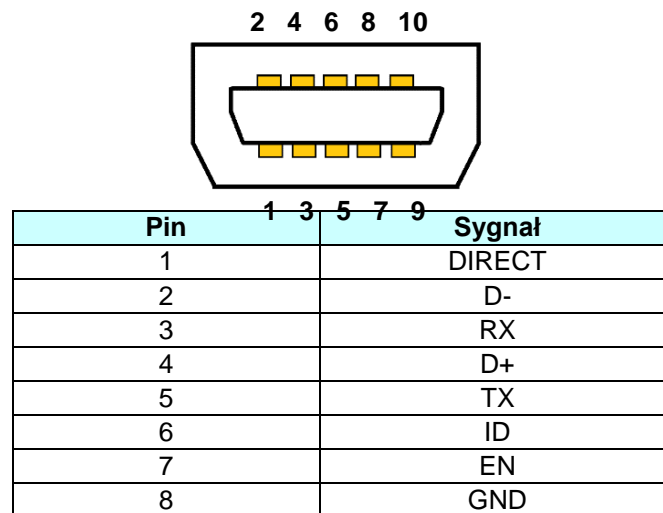

Kasę można połączyć z komputerem przy użyciu kabla komunikacyjnego RS-232, który jest w standardowym wyposażeniu kasy, jak również przy pomocy kabla USB. Kasa współpracuje z komputerem w trybie rejestracji sprzedaży, gdy jest zalogowany kasjer oraz w trybie komunikacji: *Połączenie z PC*. Wykorzystując odpowiednie oprogramowanie można zaprogramować kasę, natomiast poprzez program Datecs OKE udostępniony przez producenta, można również odczytać dane z pamięci fiskalnej i pamięci chronionej.

Kasa przygotowana jest do współpracy z czytnikiem kodów kreskowych poprzez złącze RS232.











Kasa posiada możliwość współpracy z wagą elektroniczną, która komunikuje się z kasami za pomocą protokołu ANGEL AP-1. Masę z wagi pobiera się klawiszem [X]. Masę z wagi można pobrać tylko przed rozpoczęciem rejestracji danego towaru.

3.5 Ikony

Kasa fiskalna WP-500 na wyświetlaczu wyświetla ikony, które sygnalizują aktualny status kasy, np. połączenie z siecią 2G, WiFi, LAN, poziom naładowania akumulatora.

W poniższej tabeli przedstawiono znaczenie poszczególnych ikon.

Ikona	Opis
	Naciśnięto klawisz SHIFT
	Akumulator rozładowany
	Niski poziom naładowania akumulatora
	Średni poziom naładowania akumulatora
	Akumulator naładowany
	Aktywna komunikacja GPRS
	Aktywne połączenie LAN
	Brak komunikacji LAN
	Aktywne połączenie Bluetooth
	Brak komunikacji Bluetooth

	Komunikacja z PC poprzez port RS
	Komunikacja z PC poprzez port USB
	Brak komunikacji z PC poprzez port USB
	Komunikacja z PC poprzez LAN lub WiFi
	Brak komunikacji z PC poprzez LAN lub WiFi
	Tryb serwisowy
	Połączono z WiFi. Bardzo dobra siła sygnału
	Połączono z WiFi. Dobra siła sygnału
	Połączono z WiFi. Słaba siła sygnału
	Pobieranie aktualizacji firmware
	Niewysłane dane do repozytorium

3.6 Komunikacja Bluetooth

Kasa posiada możliwość bezprzewodowej (radiowej) komunikacji krótkiego zasięgu Bluetooth klasy II z urządzeniami zewnętrznymi. Dzięki zastosowaniu tej technologii wyeliminowano konieczność stosowania kabli komunikacyjnych do programowania urządzenia. Maksymalny zasięg adaptera Bluetooth wynosi do 10 metrów w otwartej przestrzeni, w zależności od otoczenia może się zmieniać.

3.7 Komunikacja Wi-Fi

Kasa posiada możliwość bezprzewodowej komunikacji Wi-Fi, którą można wykorzystywać do przesyłania danych (informacji o sprzedaży) do repozytorium. Kasa umożliwia jednoczesne wpisanie do dziesięciu różnych sieci Wi-Fi.

3.8 Komunikacja Ethernet

Kasa posiada możliwość przewodowej komunikacji Ethernet, którą można wykorzystywać do przesyłania danych (informacji o sprzedaży) do repozytorium.

3.9 Komunikacja GPRS

Kasa posiada możliwość bezprzewodowej komunikacji GPRS, która umożliwia komunikację z serwerem repozytorium. Złącze karty SIM znajduje się wewnątrz kasy pod plombą serwisową. W związku z tym tylko Autoryzowany Serwis może dokonać instalacji lub wymiany karty SIM w kasie fiskalnej. Kasa nie posiada fabrycznie zainstalowanej karty SIM, użytkownik po zakupie kasy powinien przekazać kasę i kartę SIM do autoryzowanego serwisu w celu jej instalacji w kasie. W przypadku kart SIM przedpłaconych użytkownik kasy musi zapewnić odpowiednią ilość środków na koncie karty, która umożliwi przesyłanie danych. Kasa nie umożliwia wpisania kodu doładowania, w związku z czym doładowywanie można dokonać bezpośrednio u operatora, za pośrednictwem wybranych banków (bankowość on-line) lub wykorzystując inną kartę SIM w telefonie.

3.10 Pamięć chroniona

Kasa WP-500 wyposażona jest w pamięć chronioną, na której zapisywane są w postaci elektronicznej kopie dokumentów drukowanych na kasie. Zapisane dane na karcie microSD w łatwy sposób można odczytać przy pomocy kasy fiskalnej lub specjalnego programu Datecs OKE udostępnionego przez producenta. Kopie drukowanych dokumentów są zapisywane w czasie rzeczywistym w pamięci chronionej.

Pamięć chroniona jest zainstalowana wewnątrz kasy, pod plombą serwisową. Użytkownik kasy nie ma dostępu do pamięci chronionej. W przypadku zapełnienia pamięci chronionej, można ją wymieść w Autoryzowanym Serwisie.

UWAGA! Przed wymianą pamięci chronionej użytkownik zobowiązany jest do wykonania kopii zawartych w niej danych oraz przechowywania jej przez okres zgodnie z aktualnymi wymaganiami.

3.11 Zasilanie sieciowe kasy

Kasa została wyposażona w zasilacz sieciowy 230V, 50Hz o napięciu wyjściowym 9V/3,5A. Na tylnej ścianie obudowy dolnej znajduje się gniazdo zasilacza z „+” wewnętrznym. Do zasilania kasy powinien być stosowany oryginalny zasilacz. Zasilacz kasy nie jest wyposażony w wyłącznik odcinający napięcie sieciowe, dlatego też, gdy nie jest on używany do zasilania kasy powinien być odłączony od gniazdka sieciowego.

Zasilacz kasy jest nierozbieralny. Wszelkie naprawy zasilacza mogą spowodować uszkodzenie kasy lub stworzyć zagrożenie pożarowe oraz powodują utratę gwarancji na zasilacz oraz kasę. W przypadku uszkodzenia zasilacza należy wymienić go na nowy.

3.12 Zasilanie akumulatorowe

Kasa została wyposażona w akumulator Li-Ion o pojemności 2000 mAh i napięciu 7.4V. Jest to akumulator bezobsługowy, co oznacza, że jego obudowa jest szczelnie zamknięta i nie ma konieczności uzupełniania zawartości akumulatora. **Okres gwarancji na akumulator wynosi 6 miesięcy (pkt. 1, pkt. 3 Karty Gwarancyjnej zawartej w Księżce Kasy).**

Wymiana akumulatora

Akumulator jest zamontowany wewnątrz kasy a złącze nie jest dostępne dla użytkownika. W przypadku uszkodzenia należy wymienić go na nowy w Autoryzowanym Serwisie.

Ładowanie i użytkowanie akumulatora

- Ładowanie akumulatora odbywa się wówczas, gdy zasilacz jest podłączony do kasy oraz do sieci elektrycznej 230V/50Hz.
- Stan naładowania akumulatora można sprawdzić w trybie testów *TESTY KASY/AKUMULATORA* lub z poziomu dodatkowego menu w trybie *sprzedaż STAN AKUMULATORA*.

Stosowanie akumulatora w kasie powinno opierać się na następujących zasadach:

1. Praca na kasie stale podłączonej do zasilacza nie grozi uszkodzeniem akumulatora (przeładowaniem), ale powoduje szybsze jego zużycie, dlatego też zaleca się, aby kasa działała na zasadzie cykli ładowania i rozładowywania akumulatora.
2. Akumulator jest **rozładowywany** również w przypadku wyłączenia kasy (naturalny upływ akumulatora).

UWAGA! Przed pierwszym użyciem kasy akumulator główny powinien być ładowany ok. 6 godzin a kasa powinna być uruchomiona np. w trybie *POŁĄCZENIE Z PC* aby nastąpiło naładowanie wewnętrznej baterii RAM. W każdej nowej kasie zaleca się wykonanie dwóch cykli naładowania i rozładowania akumulatora.

3.13 Zasilanie z instalacji samochodowej (opcja)

Kasę WP-500 można zasilić z instalacji samochodowej 12/24 V poprzez dodatkowy zasilacz samochodowy.



UWAGA! Aby uchronić kasę przed gwałtownymi skokami napięcia, podłączaj zasilacz samochodowy dopiero po uruchomieniu silnika pojazdu!

4 PRZYGOTOWANIE KASY DO PRACY

4.1 Zakładanie taśmy papierowej

W kasie powinien być stosowany papier termiczny o szerokości 57 mm (+/- 1 mm) i długości maksymalnej 30 mb. Dokumenty drukowane przez kasę typu Raporty Fiskalne Dobowe, Raporty Fiskalne Miesięczne, Raport Rozliczeniowy powinny być przechowywane przez okres zgodny z aktualnymi przepisami prawa, dlatego też papier powinien posiadać odpowiednią jakość i trwałość (czytelność zapisów). Te cechy powinny być potwierdzone przez producenta papieru wraz z określeniem warunków, w jakich zadrukowany papier powinien być przechowywany. Sposób przechowywania papieru decyduje o trwałości (czytelności) zapisów na nim dokonanych, tak więc w interesie podatnika jest stosowanie papieru wysokiej jakości i przechowywanie go w warunkach określonych przez producenta. Firma Datecs-Polska Sp. z o. o. zaleca stosowanie papieru termicznego produkcji firmy DRESCHER-EMERSON, którego warunki przechowywania wymagają temperatury od 17 do 25°C, wilgotności względnej 40-60%, oraz ochrony przed substancjami chemicznymi (rozpuszczalnikami, alkoholem, eterem) oraz światłem słonecznym i ultrafioletowym.

Aby założyć rolkę papieru należy:

- Za pomocą dźwigni pokrywy otworzyć pokrywę drukarki.
- Usunąć pozostałości po starej rolce papieru – gilzę.
- Odwinąć około 10cm nowej rolki papieru i zainstalować ją w komorze papieru. Rolka musi się rozwijać od dołu!
- Zamknąć pokrywę papieru
- Oderwać wystający koniec papieru wykorzystując do tego zamontowany ząbkowany, metalowy nóż odcinający.

UWAGA! Papier termiczny należy wymieniać w momencie pojawienia się zabarwionej krawędzi na rolce!

4.2 Konfiguracja połączenia z repozytorium

Kasa fiskalna WP-500 jest kasą online to znaczy może wysyłać dane do repozytorium. Każda kasa posiada zaprogramowane wszystkie niezbędne adresy serwerów do komunikacji z repozytorium. Użytkownik kasy powinien zapewnić kasie dostęp do sieci Internet. W zależności od zakupionej wersji (WiFi, GPRS, LAN) należy skonfigurować sieć WiFi. LAN lub zainstalować w kasie kartę SIM, w przypadku kart przedpłaconych zapewniać odpowiednie środki na karcie, które umożliwią wysyłanie danych.

UWAGA! Tylko Autoryzowany Serwis może zainstalować lub wymienić kartę SIM w kasie.

4.2.1 Konfiguracja komunikacji GPRS z repozytorium

Kasa umożliwi komunikację GPRS (opcja) z siecią Internet. W celu nawiązania komunikacji należy zainstalować w kasie aktywną kartę SIM, (dodatkowe parametry w postaci kodu PIN, parametrów APN można zdefiniować z poziomu programu serwisowego). A następnie w opcjach ogólnych kasy (MENU GŁÓWNE / PROGRAMOWANIE / KONFIGURACJA / OPCJE OGÓLNE) dla parametru INTERFEJS SIECIOWY wybrać opcję GPRS. Po zatwierdzeniu konfiguracji należy kasę wyłączyć i ponownie włączyć.

Dodatkowy opis można znaleźć w podrozdziale OPCJE OGÓLNE.

4.2.2 Konfiguracja komunikacji WiFi z repozytorium

Kasa z zainstalowaną kartą WiFi (opcja) umożliwi komunikację bezprzewodową z siecią Internet. W celu nawiązania połączenia z siecią Internet należy włączyć sieć WiFi w kasie za pomocą funkcji WiFi / Opcje (MENU GŁÓWNE / PROGRAMOWANIE / KONFIGURACJA / KOMUNIKACJA / WIFI / Opcje) oraz ustawić parametry komunikacji (Adres IP, Maskę podsieci, Gateway ...) lub włączyć DHCP. W przypadku, gdy DHCP jest włączone kasa pobiera właściwe dane (Adres IP, Maskę podsieci, Gateway ...).

Po włączeniu komunikacji WiFi należy w kasie zdefiniować parametry sieci bezprzewodowej, z którą kasa będzie się łączyła to znaczy wpisać nazwę sieci WiFi (SSID) oraz hasło (*MENU GŁÓWNE / PROGRAMOWANIE / KONFIGURACJA / KOMUNIKACJA / WIFI / Sieć WiFi*). W kasie można zapisać jednocześnie dziesięć różnych sieci bezprzewodowych. Po wykryciu dowolnej z nich kasa nawiąże komunikację.

UWAGA!	W przypadku, gdy kasa posiada moduł WiFi oraz GPRS o sposobie komunikacji decyduje ustawiony parametr w opcjach ogólnych INTERFEJS SIECIOWY. Kasa nie przełącza się automatycznie pomiędzy poszczególnymi sposobami komunikacji z Internetem.
---------------	---

5 URUCHOMIENIE KASY

5.1 Zasada działania kasy

W kasie zastosowano menu tekstowe, dzięki czemu obsługa urządzenia jest prosta. Menu podzielone jest na grupy tematyczne. Do przewijania menu stosuje się klawisze [↑] lub [↓], wybraną opcję zatwierdza się klawiszem [GOTÓWKA]. Klawiszem [ESC] wychodzimy o jeden poziom wyżej w menu.

W górnym wierszu jest wyświetlana aktywna funkcja a w dolnym funkcje podrzędne dla danej funkcji. Poniżej przedstawiono schemat głównego menu, poszczególne elementy menu zostaną omówione w dalszych rozdziałach.



UWAGA! Do wyboru funkcji można zastosować indeksy liczbowe znajdujące się przy poszczególnych funkcjach. Dla indeksu 10 przyporządkowana jest liczba 0 a dla indeksów od 11 liczby 1-9 poprzedzone klawiszem [SHIFT].

5.2 Włączenie/Wyłączenie kasy

Kasa jest zasilana z sieci elektrycznej 230V/50Hz poprzez zasilacz sieciowy 9V/3.5A lub z własnego akumulatora. W celu uruchomienia kasy należy przycisnąć klawisz [ESC] i przytrzymać go przez ok. 1 s. Wówczas na wyświetlaczu wyświetli się:

- logo DATECS,



- nazwa kasy i wersja firmware,

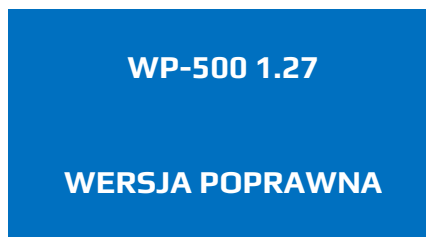

- oraz pytanie czy weryfikować raporty dobowe,

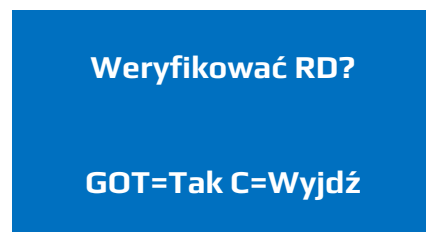

Podczas włączania kasy użytkownik może wykonać weryfikację powiązania pamięci fiskalnej i pamięci chronionej przez weryfikację podpisów cyfrowych z zawartością zapisanych w pamięci chronionej raportów fiskalnych dobowych, a następnie porównanie ich z odpowiadającymi im podpisami cyfrowymi zapisanymi w pamięci fiskalnej. Procedurę weryfikacji można pominąć.

W celu wyłączenia kasy będąc w menu głównym należy przewinąć menu klawiszem [↑] aż wyświetli się funkcja **WYŁĄCZAM KASĘ**



i zatwierdzić klawiszem [GOTÓWKA] lub należy wcisnąć klawisz [0].

5.3 Kasjerzy

Kasa obsługuje 30 kasjerów. Fabrycznie ustawiono nazwy kasjerów z zakresu KASJER1...KASJER30 i odpowiednio do nich są przyporządkowane hasła 1 .. 30 (KASJER1 ma hasło 1, KASJER2 ma hasło 2 itd.) Kasjerzy są identyfikowani unikalnym hasłem. Na kasie jednocześnie może być aktywnych 30 kasjerów. W zależności od typu kasjera i ustawionych praw dostępu on mieć ograniczony dostęp do poszczególnych funkcji.

W tabeli poniżej przedstawiono fabrycznie przypisany typ kasjera.

KASJER	TYP KASJERA
KASJER 1-24	Kasjer
KASJER 25-27	Kierownik
KASJER 28-30	Administrator

Dla każdego kasjera można zmienić typ kasjera lub dostęp do pojedynczych funkcji.

W poniższej tabeli przedstawiono fabryczne ustawienia praw dostępu do poszczególnych funkcji.

LP	FUNKCJA	PRAWA DOSTĘPU		
		KASJER	KIEROWNIK	ADMINISTRATOR
1.	Sprzedaż	TAK	TAK	TAK

2.	Limit paragonu	NIE	NIE	NIE
3.	Wpłata	TAK	TAK	TAK
4.	Wypłata	TAK	TAK	TAK
5.	Opakowania zwrotne	TAK	TAK	TAK
6.	Korekta pozycji	TAK	TAK	TAK
7.	Anulacja paragonu	TAK	TAK	TAK
8.	Płatności bezgotówkowe	TAK	TAK	TAK
9.	Wypłata z terminala	TAK	TAK	TAK
10.	Płatność walutą	TAK	TAK	TAK
11.	Maksymalny opust procentowy	99.99%	99.99%	99.99%
12.	Maksymalny opust kwotowy	9 999 999.99	9 999 999.99	9 999 999.99
13.	Maksymalny narzut procentowy	99.99%	99.99%	99.99%
14.	Maksymalny narzut kwotowy	9 999 999.99	9 999 999.99	9 999 999.99
15.	Opis do artykułu	TAK	TAK	TAK
16.	Otwarcie szuflady	TAK	TAK	TAK
17.	Klawisze funkcyjne	TAK	TAK	TAK
18.	Zmiana cen	TAK	TAK	TAK
19.	Raporty czytające	NIE	TAK	TAK
20.	Stan kasy	NIE	TAK	TAK
21.	Raport godzinowy	NIE	TAK	TAK
22.	Raport kasjerów czytający	NIE	TAK	TAK
23.	Raporty zerujące	NIE	TAK	TAK
24.	Raport dobowy	NIE	TAK	TAK
25.	Raport kasjerów zerujący	NIE	TAK	TAK
26.	Raporty okresowe	NIE	TAK	TAK
27.	Raport miesięczny	NIE	TAK	TAK
28.	Programowanie	NIE	NIE	TAK
29.	Programowanie towarów PLU	NIE	NIE	TAK
30.	Programowanie opakowań zwrotnych	NIE	NIE	TAK
31.	Pamięć chroniona	NIE	TAK	TAK
32.	Kopia paragonu	NIE	TAK	TAK
33.	Usług czasowe	NIE	TAK	TAK





UWAGA! Programowanie haseł kasjerów pozwoli na zabezpieczenie przed niepożądaną ingerencją osób nieupoważnionych.

5.4 Logowanie kasjera

W celu zalogowania się do dowolnego trybu należy włączyć kasę, następnie przy pomocy klawiszy [↑] lub [↓] wybrać dowolny tryb i zatwierdzić go klawiszem [GOTÓWKA], kasa zażąda podania hasła. Fabryczne hasła są z zakresu 1-30. Wpisane hasło należy zatwierdzić klawiszem [GOTÓWKA].

W poniższej tabeli przedstawiono procedurę logowania kasjera.

PROCEDURA	KLAWISZE DO NACIŚNIĘCIA	KOMUNIKATY WYŚWIETLACZA
Włączenie kasy		<div style="text-align: right;">27-12-201810:33</div> <p>MENUGŁÓWNE</p> <hr/> <ul style="list-style-type: none"> 1 Sprzedaż 2 Raporty czytające 3 Raporty zerujące 4 Programowanie 5 Połączenie z PC

Wybór trybu	 lub 	<div style="text-align: right;">27-12-2018 10:33</div> <p>MENUGŁÓWNE</p> <hr/> <table border="1"> <tr><td>1</td><td>Sprzedaż</td></tr> <tr><td>2</td><td>Raporty czytające</td></tr> <tr><td>3</td><td>Raporty zerujące</td></tr> <tr><td>4</td><td>Programowanie</td></tr> <tr><td>5</td><td>Połączenie z PC</td></tr> </table>	1	Sprzedaż	2	Raporty czytające	3	Raporty zerujące	4	Programowanie	5	Połączenie z PC
1	Sprzedaż											
2	Raporty czytające											
3	Raporty zerujące											
4	Programowanie											
5	Połączenie z PC											
Zatwierdzenie wyboru		<div style="text-align: right;">27-12-2018 10:33</div> <p>Sprzedaż</p> <p>Wprowadź hasło :</p> <p>_____</p>										
Wprowadzenie hasła np. 30		<div style="text-align: right;">27-12-2018 10:33</div> <p>Sprzedaż</p> <p>Wprowadź hasło :</p> <p>** _____</p>										
Zatwierdzenie hasła		<div style="text-align: right;">27-12-2018 10:33</div> <p>_____</p> <p style="text-align: right;">0,00</p>										

Wszystkie poniższe przykłady pomijają proces logowania do trybu sprzedaży.

UWAGA! Istnieje możliwość wyłączenia funkcji logowania kasjerów, patrz tryb Programowanie / Konfiguracja / Opcje ogólne / System kasjerski.

5.5 Wysuw papieru







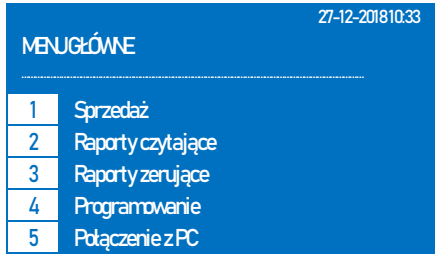

W celu wysunięcia papieru należy wcisnąć klawisz a następnie klawisz [PAPIER]. Kasa wysunie papier o jedną linię, aby wysunąć papier więcej niż jedna linia operację należy powtórzyć. Wysuw papieru jest dostępny tylko w trybie sprzedaży.

6 SPRZEDAŻ

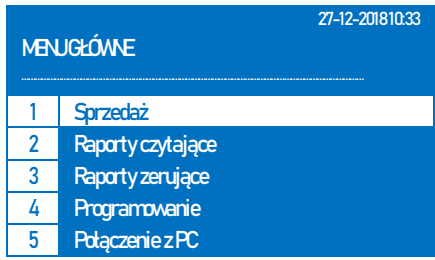
6.1 Logowanie kasjera

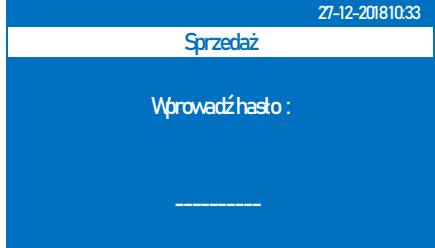
W celu zalogowania się do trybu sprzedaży należy włączyć kasę, następnie przy pomocy klawiszy [↑] lub [↓] wybrać tryb *SPRZEDAŻ* i zatwierdzić ją klawiszem [GOTÓWKA], kasa zażąda podania hasła. Fabryczne hasła są z zakresu 1-30. Wpisane hasło należy zatwierdzić klawiszem [GOTÓWKA].

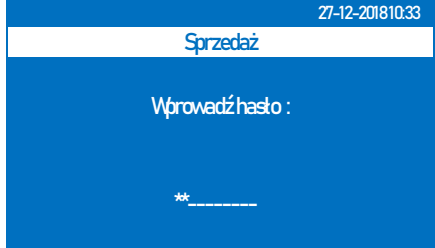
Poniższa tabela przedstawia procedurę logowania do trybu sprzedaży.

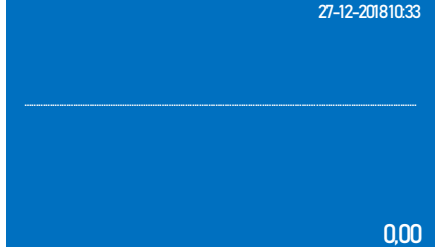
PROCEDURA	KLAWISZE DO NACIŚNIĘCIA	KOMUNIKATY WYŚWIETLACZA
Włączenie kasy		
Wybór trybu	 lub 	
Zatwierdzenie wyboru		
Wprowadzenie hasła np. 30		
Zatwierdzenie hasła		

Wszystkie poniższe przykłady pomijają proces logowania do trybu sprzedaży.

UWAGA! Istnieje możliwość wyłączenia funkcji logowania kasjerów, patrz tryb *Programowanie / Konfiguracja / Opcje ogólne / System kasjerski*.



6.2 Otwarcie szuflady

W celu otwarcia szuflady poza paragonem należy w trybie sprzedaży nacisnąć klawisz [SHIFT] a następnie klawisz [GOTÓWKA]. W trakcie sprzedaży kasa automatycznie otwiera szufladę po zakończeniu paragonu. Zaleca się aby kasa podczas współpracy z szufladą była podłączona do zasilania.



6.3 Wpłata do kasy

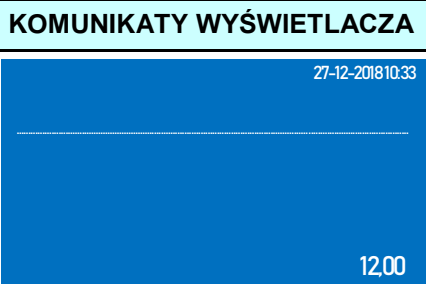

W celu szczegółowego rozliczania kasjerów w kasie zastosowano funkcję wpłaty gotówki do kasy. Są to pieniądze przeznaczone na wydawanie reszty jak również rozliczanie opakowań zwrotnych, tak zwane „Pogotowie kasowe”. Wpłatę do kasy można wykonać tylko, gdy paragon jest zamknięty. Nie ma możliwości wykonania wpłaty do kasy w trakcie rozpoczętego paragonu. Po zatwierdzeniu wpłaty kasa wydrukuje potwierdzenie i na wyświetlaczu operatora wyświetli odpowiedni komunikat. Kasa pozwala dokonywać wpłat w walucie podstawowej oraz w maksymalnie dwóch walutach dodatkowych. W celu dokonywania wpłat w walutach dodatkowych należy zdefiniować waluty dodatkowe i ich przeliczniki.

W poniższej tabeli przedstawiono procedurę wykonania wpłaty do kasy.

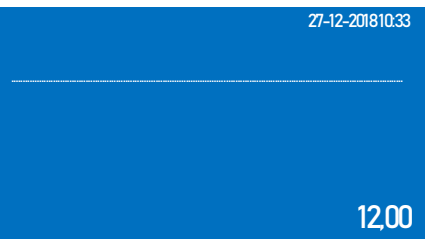
PROCEDURA	KLAWISZE DO NACIŚNIĘCIA	KOMUNIKATY WYŚWIETLACZA
Wprowadzenie kwoty wpłaty np. 12zł		
Zatwierdzenie kwoty		

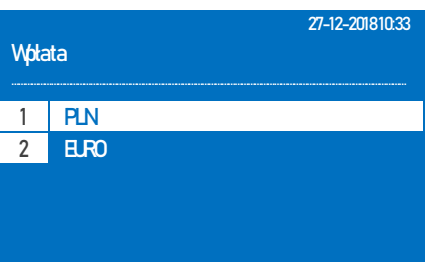
W poniższej tabeli przedstawiono procedurę wykonania wpłaty do kasy w przypadku, gdy są zaprogramowane dodatkowe waluty.





PROCEDURA	KLAWISZE DO NACIŚNIĘCIA	KOMUNIKATY WYŚWIETLACZA
Wprowadzenie kwoty wpłaty np. 12zł		
Zatwierdzenie kwoty		

Wybór waluty wpłaty	 lub 	<div style="text-align: right;">27-12-2018 10:33</div> <p>Wpłata</p> <hr/> <table border="1"> <tr> <td>1</td> <td>PLN</td> </tr> <tr> <td>2</td> <td>EUR</td> </tr> </table>	1	PLN	2	EUR
1	PLN					
2	EUR					
Zatwierdzenie		<div style="text-align: right;">27-12-2018 10:33</div> <hr/> <p>WPŁATA PLN</p> <p style="text-align: right;">12,00</p>				



6.4 Wypłata z kasy



W celu szczegółowego rozliczania kasjerów w kasie zastosowano funkcję wypłaty gotówki z kasy. Są to pieniądze pobierane z kasy w trakcie zmiany np. aby w kasie nie znajdowało się zbyt dużo gotówki lub przeznaczone na płatności za dostarczony towar. Wypłatę z kasy można wykonać tylko, gdy paragon jest zamknięty. Nie ma możliwości wykonania wypłaty z kasy w trakcie rozpoczętego paragonu. Po zatwierdzeniu wypłaty kasa wydrukuje potwierdzenie i na wyświetlaczu operatora wyświetli się odpowiedni komunikat. Kasa pozwala dokonywać wypłat w walucie podstawowej oraz w maksymalnie dwóch walutach dodatkowych. W celu dokonywania wypłat w walutach dodatkowych należy zdefiniować waluty dodatkowe i ich przelicznik.

W poniższej tabeli przedstawiono procedurę wykonania wypłaty z kasy.

PROCEDURA	KLAWISZE DO NACIŚNIĘCIA	KOMUNIKATY WYŚWIETLACZA
Wprowadzenie kwoty wypłaty np. 12zł	  	<div style="text-align: right;">27-12-2018 10:33</div> <hr/> <p style="text-align: right;">12,00</p>
Zatwierdzenie kwoty		<div style="text-align: right;">27-12-2018 10:33</div> <hr/> <p>WYPŁATA PLN</p> <p style="text-align: right;">-12,00</p>

W poniższej tabeli przedstawiono procedurę wykonania wypłaty z kasy w przypadku, gdy są zaprogramowane dodatkowe waluty.

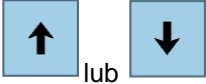
PROCEDURA	KLAWISZE DO NACIŚNIĘCIA	KOMUNIKATY WYŚWIETLACZA
Wprowadzenie kwoty wypłaty np. 12zł	  	<div style="text-align: right;">27-12-2018 10:33</div> <hr/> <p style="text-align: right;">12,00</p>

Zatwierdzenie kwoty		<div style="text-align: right;">27-12-2018 10:33</div> <p>Wypłata</p> <hr/> <table border="1"> <tr> <td>1</td> <td>PLN</td> </tr> <tr> <td>2</td> <td>EUR</td> </tr> </table>	1	PLN	2	EUR
1	PLN					
2	EUR					
Wybór waluty wypłaty		<div style="text-align: right;">27-12-2018 10:33</div> <p>Wypłata</p> <hr/> <table border="1"> <tr> <td>1</td> <td>PLN</td> </tr> <tr> <td>2</td> <td>EUR</td> </tr> </table>	1	PLN	2	EUR
1	PLN					
2	EUR					
Zatwierdzenie		<div style="text-align: right;">27-12-2018 10:33</div> <p>WYPŁATA PLN</p> <p style="text-align: right; font-size: 24pt;">-12,00</p>				

6.5 Operacje sprzedaży

Kasa umożliwi w trakcie paragonu wykonanie następujących operacji:

- sprzedaż artykułu,
- sprzedaż opakowania zwrotnego,
- zwrot opakowania zwrotnego,
- korekta ostatniej pozycji,
- korekta wybranej pozycji
- korekta opakowania zwrotnego,
- anulacja całego paragonu,
- opust procentowy od pozycji,
- opust procentowy od sumy paragonu,
- opust kwotowy od pozycji,
- opust kwotowy od sumy paragonu,
- promocja,
- opust progowy,
- kupon rabatowy,
- narzut procentowy do pozycji,
- narzut procentowy do sumy paragonu,
- narzut kwotowy do pozycji,
- narzut kwotowy do sumy paragonu,
- dodanie opisu towaru,
- sprawdzenie ceny,
- wpłata zaliczki i rozliczenie zaliczki,
- wpisanie numeru NIP podatnika,
- podsumowanie paragonu w walutach,
- wypłaty gotówki CashBack,
- zakończenie paragonu formami płatności bezgotówkowymi,
- zakończenie paragonu w walutach obcych.

W dalszej części instrukcji przedstawiono przykładową sprzedaż wraz z operacjami dodatkowymi, jakie kasa może realizować w trakcie sprzedaży.

6.6 Przeglądanie sprzedaży na wyświetlaczu

Kasa umożliwia przeglądanie operacji sprzedaży na wyświetlaczu w trakcie otwartego paragonu. Wywołanie przeglądu oraz przewijanie pozycji odbywa się poprzez naciśnięcie klawisza [↓] lub [↑]. Kasa wyświetli nazwę i ilość sprzedanego artykułu.

Podświetloną pozycję możemy anulować (storno) poprzez naciśnięcie klawisza [ANUL], lub sprawdzić informacje o sprzedanym produkcie.

6.7 Sprawdzenie poziomu naładowania akumulatora

W przypadku, gdy kasa jest odłączona od zasilania z instalacji elektrycznej na wyświetlaczu operatora wyświetla automatycznie aktualny poziom naładowania akumulatora.



6.8 Wyświetlenie aktualnej daty i czasu na wyświetlaczu

Kasa w trybie sprzedaży automatycznie wyświetla aktualną datę i czas.





6.9 Sprzedaż przy pomocy klawiszy szybkiej sprzedaży

Kasa wyposażona jest w trzy klawisze szybkiej sprzedaży, które posiadają dwa poziomy. Poziom pierwszy obsługuje towary przypisane do klawiszy [PLU1]-[PLU18] natomiast poziomy drugi, wywołany poprzez wciśnięcie klawisza [SHIFT] przed klawiszem szybkiej sprzedaży, powoduje wywołanie artykułów przypisanych do klawiszy [PLU19]-[PLU36]. Do klawiszy szybkiej sprzedaży możemy przypisać dowolny artykuł z bazy towarowej.







Przykład: Sprzedaż artykułu MLEKO przypisanego do klawisza szybkiej sprzedaży [PLU3] z zaprogramowaną ceną 3.00zł.



PROCEDURA	KLAWISZE DO NACIŚNIĘCIA	KOMUNIKATY WYŚWIETLACZA
Wybór artykułu		<div style="text-align: right;">27-12-2018 10:33</div> <hr/> 1,000x3.00 MLEKO <div style="text-align: right; font-size: 1.2em;">3.00</div>
Podsumowanie paragonu		<div style="text-align: right;">27-12-2018 10:33</div> 1x3.00 MLEKO <hr/> PODSUMA <div style="text-align: right; font-size: 1.2em;">3.00</div>
Zakończenie paragonu		<div style="text-align: right;">27-12-2018 10:33</div> 1x3.00 MLEKO <hr/> GOTÓWKA PLN <div style="text-align: right; font-size: 1.2em;">3.00</div>

Przykład: Sprzedaż artykułu MASŁO przypisanego do klawisza szybkiej sprzedaży [PLU20] z zaprogramowaną ceną 2.50zł.





PROCEDURA	KLAWISZE DO NACIŚNIĘCIA	KOMUNIKATY WYŚWIETLACZA
Wybór drugiego poziomu klawiatury [SHIFT] i wciśnięcie klawisza [PLU20]	 	27-12-201810:33 1,000x2.50 MASŁO 250
Podsumowanie paragonu		27-12-201810:33 1x2.50 MASŁO PODSUMA 250
Zakończenie paragonu		27-12-201810:33 1x2.50 MASŁO GOTÓWKA PLN 250



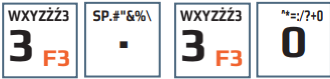

Przykład: Sprzedaż artykułu CUKIER przypisanego do klawisza szybkiej sprzedaży [PLU24] z ceną 1.50zł podaną z klawiatury.

PROCEDURA	KLAWISZE DO NACIŚNIĘCIA	KOMUNIKATY WYŚWIETLACZA
Podanie ceny artykułu 1.50zł	    1 F1 . 5 F5 0	27-12-201810:33 1.50
Zatwierdzenie ceny		27-12-201810:33 Cena 1.50
Wybór artykułu poprzez wybór drugiego poziomu klawiatury i wciśnięcie klawisza [PLU24]	 	27-12-201810:33 1,000x1.50 CUKIER 1.50





Podsumowanie paragonu		<div style="text-align: right;">27-12-201810:33</div> 1x1.50 CUKIER PODSUMA <div style="text-align: right;">1.50</div>
Zakończenie paragonu		<div style="text-align: right;">27-12-201810:33</div> 1x1.50 CUKIER GOTÓWKA PLN <div style="text-align: right;">1.50</div>



Przykład: Sprzedaż artykułu CUKIER przypisanego do klawisza szybkiej sprzedaży [PLU24] z ceną 3,30zł podaną z klawiatury oraz ilością 5 sztuk.

PROCEDURA	KLAWISZE DO NACIŚNIĘCIA	KOMUNIKATY WYŚWIETLACZA
Podanie ceny artykułu		<div style="text-align: right;">27-12-201810:33</div> <div style="text-align: right;">3.30</div>
Zatwierdzenie ceny		<div style="text-align: right;">27-12-201810:33</div> Cena <div style="text-align: right;">3.30</div>
Wprowadzenie ilości sprzedawanego artykułu		<div style="text-align: right;">27-12-201810:33</div> <div style="text-align: right;">5.00</div>
Zatwierdzenie ilości		<div style="text-align: right;">27-12-201810:33</div> Ilość <div style="text-align: right;">5.000</div>

Wybór artykułu poprzez wybór drugiego poziomu klawiatury i wciśnięcie klawisza [PLU24]	 	<p style="text-align: right;">27-12-201810:33</p> <p>.....</p> <p>5.000x3.30 CUKIER</p> <p style="text-align: right;">16.50</p>
Podsumowanie paragonu		<p style="text-align: right;">27-12-201810:33</p> <p>5x3.30 CUKIER</p> <p>.....</p> <p>PODSUMA</p> <p style="text-align: right;">16.50</p>
Zakończenie paragonu		<p style="text-align: right;">27-12-201810:33</p> <p>5x3.30 CUKIER</p> <p>.....</p> <p>GOTÓWKAPLN</p> <p style="text-align: right;">16.50</p>

Przykład: Sprzedaż artykułu CUKIER przypisanego do klawisza szybkiej sprzedaży [PLU24] z zaprogramowaną ceną 3.00 zł, w ilości 4 kg oraz kwotą od klienta 15.00 zł.

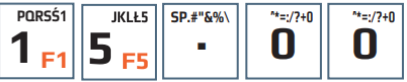



PROCEDURA	KLAWISZE DO NACIŚNIĘCIA	KOMUNIKATY WYŚWIETLACZA
Wprowadzenie ilości sprzedawanego artykułu 4 kg i zatwierdzenie wprowadzonej ilości	 	<p style="text-align: right;">27-12-201810:33</p> <p>.....</p> <p>Ilość</p> <p style="text-align: right;">4.00</p>
Wybór artykułu poprzez wybór drugiego poziomu klawiatury i wciśnięcie klawisza [PLU24]	 	<p style="text-align: right;">27-12-201810:33</p> <p>.....</p> <p>4.000x3.00 CUKIER</p> <p style="text-align: right;">12.00</p>
Podsumowanie paragonu		<p style="text-align: right;">27-12-201810:33</p> <p>4x3.00 CUKIER</p> <p>.....</p> <p>PODSUMA</p> <p style="text-align: right;">12.00</p>

Wpisanie kwoty otrzymanej od klienta		<div style="text-align: right;">27-12-201810:33</div> <hr/> 4.000x3.00 CUKIER <div style="text-align: right; font-size: 24pt;">15.00</div>
Zakończenie paragonu		<div style="text-align: right;">27-12-201810:33</div> 4x3.00 CUKIER PODSUMA GOTÓWKA PLN 15.00 <hr/> RESZTA GOTÓWKA PLN <div style="text-align: right; font-size: 24pt;">3.00</div>

6.10 Sprzedaż z wykorzystaniem numerów PLU









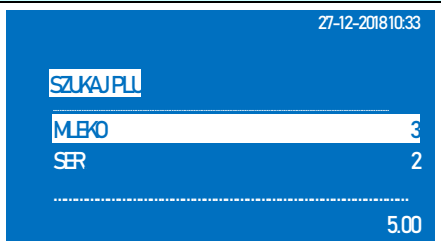

Kasa umożliwia sprzedaż artykułów za pomocą numerów PLU przypisanych do artykułów podczas programowania kasy.

Przykład: Wybór artykułu CUKIER, który jako numer PLU ma przypisaną wartość 24 z ceną zaprogramowaną 3,00 zł.

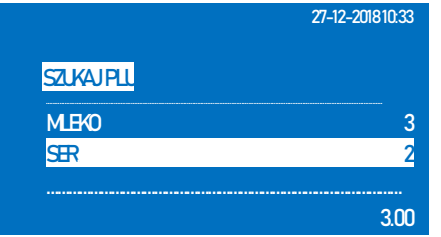
PROCEDURA	KLAWISZE DO NACIŚNIĘCIA	KOMUNIKATY WYŚWIETLACZA
Wpisanie numeru PLU artykułu		<div style="text-align: right;">27-12-201810:33</div> <hr/> <div style="text-align: right; font-size: 24pt;">0.24</div>
Zatwierdzenie wybranego numeru PLU		<div style="text-align: right;">27-12-201810:33</div> 1x3.00 CUKIER <hr/> <div style="text-align: right; font-size: 24pt;">3.00</div>
Podsumowanie paragonu		<div style="text-align: right;">27-12-201810:33</div> 1x3.00 CUKIER <hr/> PODSUMA <div style="text-align: right; font-size: 24pt;">3.00</div>
Zakończenie paragonu		<div style="text-align: right;">27-12-201810:33</div> 1x3.00 CUKIER <hr/> GOTÓWKA PLN <div style="text-align: right; font-size: 24pt;">3.00</div>

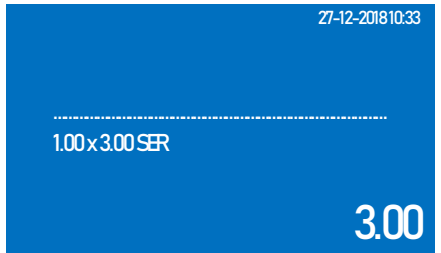
6.11 Sprzedaż poprzez wybór artykułu z listy

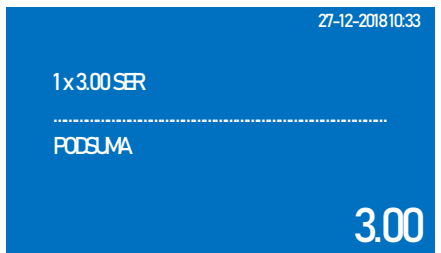
Kasa umożliwia podczas wystawiania paragonu lub po zamknięciu paragonu przeglądanie zaprogramowanej bazy towarowej w celu np. sprawdzenia ceny towaru lub wyszukania artykułu i jego sprzedaży. Głównym celem zastosowania tej funkcji jest wyszukiwanie towarów, których nie pamiętamy numeru PLU lub kodu kreskowego. Funkcję wywołujemy poprzez naciśnięcie klawisza [SPR.CENY]. Przykład: Wybór artykułu SER z listy towarów zaprogramowanych w kasie.

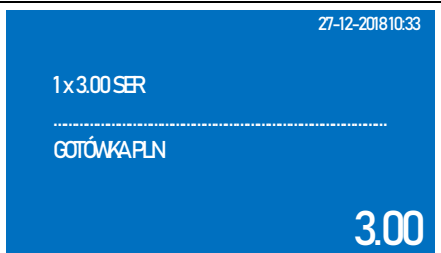
PROCEDURA	KLAWISZE DO NACIŚNIĘCIA	KOMUNIKATY WYŚWIETLACZA
Wywołanie listy artykułów z bazy towarowej	 	
Za pomocą klawisza [↓] lub [↑] wybieramy towar SER	 lub 	
Zatwierdzenie artykułu do sprzedaży		
Podsumowanie paragonu		
Zakończenie paragonu		

Wyszukiwanie towarów może odbywać się również po nazwie artykułu. Po wyświetleniu komunikatu „Szukaj PLU” należy rozpocząć wpisywanie nazwy szukanego artykułu. Dodatkowo artykułu można wyszukać po kodzie PLU lub kodzie kreskowym, w tym celu należy przełączyć klawiaturę na numeryczną poprzez naciśnięcie klawisza [SUMA] a następnie należy rozpocząć wpisywanie kodu PLU lub zeskanować kod kreskowy.

6.12 Szybka sprzedaż

Kasa posiada możliwość sprzedaży z automatycznym zakończeniem paragonu płatnością gotówkową. Zminimalizowano ilość naciśniętych klawiszy, przez co w krótkim czasie można wystawić więcej paragonów. Zalecana jest dla użytkowników, którzy wystawiają duże ilości paragonów z jednym towarem na przykład bilety na koncert. Aby ta funkcja działała podczas programowania bazy artykułów należy w funkcji szybka sprzedaż wybrać opcję TAK.



Zasada działania tej funkcji polega na tym, że jeśli mamy zaprogramowany artykuł do sprzedaży jako „Szybka sprzedaż” wówczas sprzedaż takiego artykułu, jeśli jest to pierwsza pozycja na paragonie, powoduje automatyczne zakończenie paragonu z formą zapłaty GOTÓWKA. Natomiast, jeśli artykuł zaprogramowany z funkcją „Szybka sprzedaż” będzie, jako druga lub dalsza pozycja na paragonie to będzie traktowany jak standardowy PLU – bez funkcji szybka sprzedaż

Przykład: Sprzedaż artykułu BILET - PLU1 z zaprogramowaną ceną 3,00zł i aktywną funkcją szybka sprzedaż.

PROCEDURA	KLAWISZE DO NACIŚNIĘCIA	KOMUNIKATY WYŚWIETLACZA
Wybór artykułu		<div style="text-align: right; font-size: small;">27-12-2018 10:33</div> <p>1x3,00 BILET</p> <p>.....</p> <p>GOTÓWKAPLN</p> <div style="text-align: right; font-size: large; font-weight: bold;">3.00</div>

Kasa automatycznie po naciśnięciu klawisza [PLU1] wydrukuję paragon.

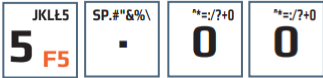
Przykład: Sprzedaż artykułu BILET - PLU1 z ceną podaną z klawiatury 5,00zł i aktywną funkcją szybka sprzedaż.

PROCEDURA	KLAWISZE DO NACIŚNIĘCIA	KOMUNIKATY WYŚWIETLACZA
Podanie ceny artykułu		<div style="text-align: right; font-size: small;">27-12-2018 10:33</div> <p>.....</p> <div style="text-align: right; font-size: large; font-weight: bold;">5.00</div>
Zatwierdzenie ceny		<div style="text-align: right; font-size: small;">27-12-2018 10:33</div> <p>.....</p> <p>Cena</p> <div style="text-align: right; font-size: large; font-weight: bold;">5.00</div>
Wybór artykułu		<div style="text-align: right; font-size: small;">27-12-2018 10:33</div> <p>1x5,00 BILET</p> <p>.....</p> <p>GOTÓWKAPLN</p> <div style="text-align: right; font-size: large; font-weight: bold;">5.00</div>

Kasa automatycznie po naciśnięciu klawisza [PLU1] wydrukuję paragon.

Przykład: Sprzedaż trzech sztuk artykułu BILET - PLU1 z ceną podaną z klawiatury 5,00zł i aktywną funkcją szybka sprzedaż.

PROCEDURA	KLAWISZE DO NACIŚNIĘCIA	KOMUNIKATY WYŚWIETLACZA
Podanie ilości artykułu		
Zatwierdzenie ilości		
Podanie ceny artykułu		
Zatwierdzenie ceny		
Wybór artykułu		

Kasa automatycznie po naciśnięciu klawisza [PLU1] wydrukuje paragon.

Przykład: Sprzedaż na wagę artykułu SER – PLU2 z ceną podaną z klawiatury 5,00zł i aktywną funkcją szybka sprzedaż.

PROCEDURA	KLAWISZE DO NACIŚNIĘCIA	KOMUNIKATY WYŚWIETLACZA
Pobranie ilości z wagi		

Podanie ceny artykułu		
Zatwierdzenie ceny		
Wybór artykułu		

Kasa automatycznie po naciśnięciu klawisza [PLU2] wydrukuje paragon.

Przykład: Sprzedaż artykułu BILET – KOD 85121415 z ceną zaprogramowaną 5,00zł i aktywną funkcją szybka sprzedaż.

PROCEDURA	KLAWISZE DO NACIŚNIĘCIA	KOMUNIKATY WYŚWIETLACZA
Szczytanie kodu kreskowego z artykułu przy pomocy czytnika	Należy czytać kod kreskowy z artykułu przy pomocy czytnika kodów kreskowych	

Kasa automatycznie po sczytaniu kodu kreskowego wydrukuje paragon.

6.13 Sprzedaż przy pomocy czytnika kodów kreskowych

Kasa posiada port RS-232, do którego można podłączyć między innymi czytnik kodów kreskowych. Wykorzystywanie tego typu urządzeń znacznie przyspiesza obsługę klientów, gdyż nie ma konieczności podawania przez kasjerów numerów PLU sprzedawanych artykułów. Aby móc wykorzystywać czytnik kodów kreskowych należy stworzyć bazę towarową artykułów PLU oraz dodać do nich kody kreskowe (występujące na artykułach). Podczas sprzedaży należy podać ilość, jeżeli jest większa niż 1 oraz cenę, jeżeli produkt nie ma zaprogramowanej ceny i czytać kod kreskowy czytnikiem ze sprzedawanego produktu. Po sczytaniu kodu kreskowego kasa automatycznie sprzedaje artykuł.



Przykład: Sprzedaż artykułu WODA – KOD 5901520000035 z ceną zaprogramowaną 5,00zł.

PROCEDURA	KLAWISZE DO NACIŚNIĘCIA	KOMUNIKATY WYŚWIETLACZA
Szczytanie kodu kreskowego z artykułu przy pomocy czytnika	Należy czytać kod kreskowy z artykułu przy pomocy czytnika kodów kreskowych	

Podsumowanie paragonu		<div style="text-align: right;">27-12-201810:33</div> 1x5.00WODA PODSUMA <div style="text-align: right;">5.00</div>
Zakończenie paragonu		<div style="text-align: right;">27-12-201810:33</div> 1x5.00WODA GOTÓWKAPLN <div style="text-align: right;">5.00</div>

Przykład: Sprzedaż 4 sztuk artykułu WODA – KOD 5901520000035 z ceną 3zł podaną z klawiatury oraz kwotą od klienta 15zł.

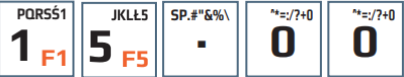

PROCEDURA	KLAWISZE DO NACIŚNIĘCIA	KOMUNIKATY WYŚWIETLACZA
Wprowadzenie ilości sprzedawanego artykułu 4 szt. i zatwierdzenie wprowadzonej ilości		<div style="text-align: right;">27-12-201810:33</div> Ilość <div style="text-align: right;">4.000</div>
Podanie ceny artykułu i zatwierdzenie ceny		<div style="text-align: right;">27-12-201810:33</div> Cena <div style="text-align: right;">3.00</div>
Sczytanie kodu kreskowego z artykułu przy pomocy czytnika	Należy sczytać kod kreskowy z artykułu przy pomocy czytnika kodów kreskowych	<div style="text-align: right;">27-12-201810:33</div> 1.000x3.00WODA <div style="text-align: right;">3.00</div>
Podsumowanie paragonu		<div style="text-align: right;">27-12-201810:33</div> 4x3.00WODA PODSUMA <div style="text-align: right;">12.00</div>

Wpisanie kwoty otrzymanej od klienta		<div style="text-align: right;">27-12-201810:33</div> <p>4x3.00WODA GOTÓWKAPLN</p> <p style="text-align: right;">15.00</p>
Zakończenie paragonu		<div style="text-align: right;">27-12-201810:33</div> <p>4x3.00WODA RESZTAPLN</p> <p style="text-align: right;">3.00</p>

6.14 Sprzedaż przy pomocy kodów kreskowych

W przypadku, gdy czytnik nie może sczytać kodu kreskowego, ponieważ kod jest uszkodzony, nieczytelny istnieje możliwość sprzedaży artykułu poprzez wpisanie cyfr kodu kreskowego z klawiatury kasy, a następnie zatwierdzenie wpisanego kodu klawiszami [SHIFT], [PLU/KOD KRESKOWY].





Przykład: Sprzedaż artykułu WODA – KOD 5901520000035 z ceną zaprogramowaną 5,00zł.

PROCEDURA	KLAWISZE DO NACIŚNIĘCIA	KOMUNIKATY WYŚWIETLACZA
Wpisanie kodu kreskowego 5901520000035 przy pomocy klawiatury numerycznej	Kod należy wpisać przy pomocy klawiszy numerycznych	<div style="text-align: right;">27-12-201810:33</div> <p>.....</p> <p style="text-align: right;">5901520000035</p>
Zatwierdzenie wpisanego kodu		<div style="text-align: right;">27-12-201810:33</div> <p>1x5.00 WODA</p> <p style="text-align: right;">5.00</p>
Podsumowanie paragonu		<div style="text-align: right;">27-12-201810:33</div> <p>1x5.00 WODA PODSUMAPLN</p> <p style="text-align: right;">5.00</p>
Zakończenie paragonu		<div style="text-align: right;">27-12-201810:33</div> <p>1x5.00 WODA GOTÓWKAPLN</p> <p style="text-align: right;">5.00</p>

6.15 Sprzedaż z wykorzystaniem wagi elektronicznej

Kasa wyposażona jest w port komunikacyjny RS-232, który umożliwia podłączenie wagi elektronicznej w celu automatycznego poboru masy. Pobór masy z wagi odbywa się poprzez naciśnięcie klawisza [X] bezpośrednio przed sprzedażą artykułu.

Przykład: Sprzedaż na wagę artykułu SER – PLU2 z ceną zaprogramowaną 3,00zł.





PROCEDURA	KLAWISZE DO NACIŚNIĘCIA	KOMUNIKATY WYŚWIETLACZA
Pobranie masy z wagi		<div style="text-align: right;">27-12-201810:33</div> <hr/> Ilość <div style="text-align: right; font-size: 1.5em;">1.518</div>
Wybór artykułu		<div style="text-align: right;">27-12-201810:33</div> <hr/> 1.518x5.00 SER <div style="text-align: right; font-size: 1.5em;">1.518</div>
Podsumowanie paragonu		<div style="text-align: right;">27-12-201810:33</div> 1.518x5.00 SER <hr/> PODSUMAPLN <div style="text-align: right; font-size: 1.5em;">4.55</div>
Zakończenie paragonu		<div style="text-align: right;">27-12-201810:33</div> 1.518x3.00 SER <hr/> GOTÓWKA PLN <div style="text-align: right; font-size: 1.5em;">4.55</div>

6.16 Opust procentowy/kwotowy



Kasa posiada możliwość udzielania opustu (rabatu) od pojedynczych pozycji na paragonie (towarów) lub od sumy paragonu. Po udzieleniu opustu (rabatu) od pojedynczej pozycji nie ma możliwości jej korekty, aby anulować udzielony opust (rabat) należy usunąć towar, do którego był udzielony opust (rabat). Istnieje możliwość anulacji opustu (rabatu) od sumy paragonu. W kasie można udzielić tylko raz opustu (rabatu) od każdej pozycji paragonu oraz raz od sumy paragonu. Kasa umożliwia udzielenie dwóch rodzajów opustów (rabatu): procentowego i kwotowego.



Dowolny opust (rabat) z listy zaprogramowanych może być przypisany do klawisza [%-], [%+]. Dodatkowo można udzielić opustu (rabatu) wybierając go z listy dostępnych pod klawiszem MENU w trybie sprzedaży.

Przykład: Sprzedaż artykułu SER przypisanego do klawisza szybkiej sprzedaży [PLU2] z ceną zaprogramowaną 3.30zł i udzielenie od sprzedanej pozycji 10% opustu (rabatu) przypisanego do klawisza [%-].



PROCEDURA	KLAWISZE DO NACIŚNIĘCIA	KOMUNIKATY WYŚWIETLACZA
Wybór artykułu		<div style="text-align: right;">27-12-201810:33</div> <hr/> 1.000x3.30 SER <div style="text-align: right; font-size: 1.2em;">3.30</div>
Udzielenie procentowego opustu przypisanego do klawisza [%-]		<div style="text-align: right;">27-12-201810:33</div> 1x3.30 SER <hr/> 10% Opust procentowy <div style="text-align: right; font-size: 1.2em;">-0.33</div>
Podsumowanie paragonu		<div style="text-align: right;">27-12-201810:33</div> 1x3.30 SER 10% Opust procentowy <hr/> PODSUMA <div style="text-align: right; font-size: 1.2em;">2.97</div>
Zakończenie paragonu		<div style="text-align: right;">27-12-201810:33</div> 1x3.30 SER 10% Opust procentowy <hr/> GOTÓWKAPLN <div style="text-align: right; font-size: 1.2em;">2.97</div>

Przykład: Sprzedaż artykułu SER przypisanego do klawisza szybkiej sprzedaży [PLU2] z ceną zaprogramowaną 3.30 zł, udzielenie od sumy paragonu 10% opustu (rabatu) przypisanego do klawisza [%-].

PROCEDURA	KLAWISZE DO NACIŚNIĘCIA	KOMUNIKATY WYŚWIETLACZA
Wybór artykułu		<div style="text-align: right;">27-12-201810:33</div> <hr/> 1.000x3.30 SER <div style="text-align: right; font-size: 1.2em;">3.30</div>
Podsumowanie paragonu		<div style="text-align: right;">27-12-201810:33</div> 1x3.30 SER <hr/> PODSUMA3.30 <div style="text-align: right; font-size: 1.2em;">3.30</div>





<p>Udzielenie opustu procentowego przypisanego do klawisza [%-]</p>		<p>27-12-201810:33</p> <p>1x3.30 SER</p> <p>.....</p> <p>PODSUMA3,30</p> <p>10% Opust procentowy</p> <p>-0.33</p>
<p>Podsumowanie paragonu</p>		<p>27-12-201810:33</p> <p>1. x3.30 SER</p> <p>PODSUMA</p> <p>10% Opust procentowy</p> <p>.....</p> <p>PODSUMA</p> <p>297</p>
<p>Zakończenie paragonu</p>		<p>27-12-201810:33</p> <p>1x3.30 SER</p> <p>PODSUMA</p> <p>10% Opust procentowy</p> <p>.....</p> <p>GOTÓWKAPLN</p> <p>297</p>

Przykład: Sprzedaż artykułu SER przypisanego do klawisza szybkiej sprzedaży [PLU2] z ceną zaprogramowaną 3.30 zł, udzielenie od pozycji 0.50 zł opustu (rabatu) przypisanego do klawisza [SHIFT] [%-].

PROCEDURA	KLAWISZE DO NACIŚNIĘCIA	KOMUNIKATY WYŚWIETLACZA
<p>Wybór artykułu</p>		<p>27-12-201810:33</p> <p>.....</p> <p>1.000x3.30 SER</p> <p>3.30</p>
<p>Udzielenie opustu kwotowego przypisanego do klawisza [%-]</p>		<p>27-12-201810:33</p> <p>1x3.30 SER</p> <p>.....</p> <p>Opust kwotowy</p> <p>-0.50</p>
<p>Podsumowanie paragonu</p>		<p>27-12-201810:33</p> <p>1x3.30 SER</p> <p>-0.50 Opust kwotowy</p> <p>.....</p> <p>PODSUMA</p> <p>280</p>





















Zakończenie paragonu		<div style="text-align: right;">27-12-201810:33</div> <p>1x3.30 SER -50 Opust kwotowy</p> <p>.....</p> <p>GOTÓWKAPLN</p> <div style="text-align: right; font-size: 24pt;">280</div>
----------------------	---	--



Przykład: Sprzedaż artykułu SER przypisanego do klawisza szybkiej sprzedaży [PLU2] z ceną zaprogramowaną 3.30 zł, udzielenie od sumy paragonu 0.50zł opustu (rabatu) przypisanego do klawisza [SHIFT] [%-].

PROCEDURA	KLAWISZE DO NACIŚNIĘCIA	KOMUNIKATY WYŚWIETLACZA
Wybór artykułu		<div style="text-align: right;">27-12-201810:33</div> <p>.....</p> <p>1.000x3.30 SER</p> <div style="text-align: right; font-size: 24pt;">3.30</div>
Podsumowanie paragonu		<div style="text-align: right;">27-12-201810:33</div> <p>1x3.30 SER</p> <p>.....</p> <p>PODSUMA</p> <div style="text-align: right; font-size: 24pt;">3.30</div>
Udzielenie rabatu kwotowego przypisanego do klawisza [%-]		<div style="text-align: right;">27-12-201810:33</div> <p>1x3.30 SER</p> <p>.....</p> <p>PODSUMA3.30</p> <p>Opust kwotowy</p> <div style="text-align: right; font-size: 24pt;">-0.50</div>
Podsumowanie paragonu		<div style="text-align: right;">27-12-201810:33</div> <p>1x3.30 SER</p> <p>PODSUMA</p> <p>-0.50 Opust kwotowy</p> <p>.....</p> <p>PODSUMA</p> <div style="text-align: right; font-size: 24pt;">280</div>
Zakończenie paragonu		<div style="text-align: right;">27-12-201810:33</div> <p>1x3.30 SER</p> <p>PODSUMA</p> <p>-0.50 Opust kwotowy</p> <p>.....</p> <p>GOTÓWKAPLN</p> <div style="text-align: right; font-size: 24pt;">280</div>

Powyższe przykłady przedstawiają sposoby udzielania opustów zaprogramowanych. Istnieje również możliwość udzielania opustów podawanych z klawiatury, pomimo iż klawisz ma już przypisany opust. W celu udzielenia dowolnego opustu z klawiatury przed naciśnięciem klawisza [%-] dla opustu procentowego lub [SHIFT], [%-] dla opustu kwotowego należy podać wartość udzielonego opustu.

Przykład: Sprzedaż artykułu SER przypisanego do klawisza szybkiej sprzedaży [PLU2] z ceną zaprogramowaną 3.30 zł, udzielenie od pozycji 10% opustu (rabatu) podanego z klawiatury, oraz udzielenie od sumy opustu kwotowego 0,50zł podanego z klawiatury.

PROCEDURA	KLAWISZE DO NACIŚNIĘCIA	KOMUNIKATY WYŚWIETLACZA
Wybór artykułu		<div style="text-align: right;">27-12-201810:33</div> <p>.....</p> <p>1.000x3.30 SER</p> <p style="text-align: right;">3.30</p>
Wpisane wartości opustu	   	<div style="text-align: right;">27-12-201810:33</div> <p>1x3.30 SER</p> <p>.....</p> <p style="text-align: right;">0.10</p>
Zatwierdzenie wpisanego rabatu procentowego	  	<div style="text-align: right;">27-12-201810:33</div> <p>1x3.30 SER</p> <p>.....</p> <p>10% Opust procentowy</p> <p style="text-align: right;">0.33</p>
Podsumowanie paragonu	 	<div style="text-align: right;">27-12-201810:33</div> <p>1x3.30 SER</p> <p>10% Opust procentowy</p> <p>.....</p> <p>PODSUMA</p> <p style="text-align: right;">2.97</p>
Wpisanie wartości opustu kwotowego	     	<div style="text-align: right;">27-12-201810:33</div> <p>1x3.30 SER</p> <p>10% Opust procentowy</p> <p>.....</p> <p style="text-align: right;">0.50</p>
Zatwierdzenie wpisanego opustu kwotowego	   	<div style="text-align: right;">27-12-201810:33</div> <p>1x3.30 SER</p> <p>10% Opust procentowy</p> <p>.....</p> <p>PODSUMA2.97</p> <p>Opust kwotowy</p> <p style="text-align: right;">-0.50</p>



Podsumowanie paragonu		<div style="text-align: right;">27-12-201810:33</div> 10% Opust procentowy PODSUMA -0.50 Opust kwotowy PODSUMA 247
Zakończenie paragonu		<div style="text-align: right;">27-12-201810:33</div> 10% Opust procentowy PODSUMA -0.50 Opust kwotowy GOTÓWKA PLN 247

UWAGA! Maksymalna wartość opustu nie może osiągnąć 100% wartości sprzedawanego artykułu/sumy paragonu.

6.17 Narzut procentowy/kwotowy





Kasa posiada możliwość narzutu dla pojedynczych pozycji na paragonie (towarów) lub dla sumy paragonu. Po doliczeniu narzutu do pojedynczej pozycji nie ma możliwości jej korekty, aby anulować doliczony narzut należy usunąć towar, do którego był doliczony narzut. Istnieje możliwość anulacji narzutu dla sumy paragonu. W kasie można doliczać tylko raz narzut dla każdej pozycji na paragonie oraz raz do sumy paragonu. Kasa umożliwia doliczanie dwóch rodzajów narzutu: procentowego i kwotowego.

Przykład: Sprzedaż artykułu SER przypisanego do klawisza szybkiej sprzedaży [PLU2] z ceną zaprogramowaną 3.30 zł, doliczenie do pozycji paragonu 10% narzutu procentowego (marży) procentowego przypisanego do klawisza [%+].





PROCEDURA	KLAWISZE DO NACIŚNIĘCIA	KOMUNIKATY WYŚWIETLACZA
Wybór artykułu		<div style="text-align: right;">27-12-201810:33</div> 1.000x3.30 SER 3.30
Dodanie narzutu procentowego przypisanego do klawisza [%+]		<div style="text-align: right;">27-12-201810:33</div> 1.000x3.30 SER 10% Narzut procentowy 0.33
Podsumowanie paragonu		<div style="text-align: right;">27-12-201810:33</div> 1x3.30 SER 10% Narzut procentowy PODSUMA 3.63

Zakończenie paragonu		<div style="text-align: right;">27-12-201810:33</div> 1 x 3.30 SER 10% Narzut procentowy GOTÓWKAPLN <div style="text-align: right; font-size: 1.2em;">3.63</div>
----------------------	---	---



Przykład: Sprzedaż artykułu SER przypisanego do klawisza szybkiej sprzedaży [PLU2] z ceną zaprogramowaną 3.30 zł, doliczenie do sumy paragonu 10% narzutu procentowego (marży) przypisanego do klawisza [%+].



PROCEDURA	KLAWISZE DO NACIŚNIĘCIA	KOMUNIKATY WYŚWIETLACZA
Wybór artykułu		<div style="text-align: right;">27-12-201810:33</div> 1.000 x 3.30 SER <div style="text-align: right; font-size: 1.2em;">3.30</div>
Podsumowanie paragonu		<div style="text-align: right;">27-12-201810:33</div> 1 x 3.30 SER PODSUMA <div style="text-align: right; font-size: 1.2em;">3.30</div>
Dodanie narzutu procentowego przypisanego do klawisza [%+]		<div style="text-align: right;">27-12-201810:33</div> 1 x 3.30 SER 10% Narzut procentowy <div style="text-align: right; font-size: 1.2em;">3.63</div>
Podsumowanie paragonu		<div style="text-align: right;">27-12-201810:33</div> 1 x 3.30 SER 10% Narzut procentowy PODSUMA <div style="text-align: right; font-size: 1.2em;">3.63</div>
Zakończenie paragonu		<div style="text-align: right;">27-12-201810:33</div> 1 x 3.30 SER 10% Narzut procentowy GOTÓWKAPLN <div style="text-align: right; font-size: 1.2em;">3.63</div>

Przykład: Sprzedaż artykułu SER przypisanego do klawisza szybkiej sprzedaży [PLU2] z ceną zaprogramowaną 3.30 zł, doliczenie do pozycji paragonu 0,50 zł narzutu kwotowego (marży) przypisanego do klawisza [SHIFT], [%+].

PROCEDURA	KLAWISZE DO NACIŚNIĘCIA	KOMUNIKATY WYŚWIETLACZA
Wybór artykułu		<div style="text-align: right;">27-12-201810:33</div> <hr/> 1.000x3.30 SER <div style="text-align: right;">3.30</div>
Dodanie narzutu kwotowego przypisanego do klawisza [%+]		<div style="text-align: right;">27-12-201810:33</div> 1x3.30 SER Narzut kwotowy <div style="text-align: right;">0.50</div>
Podsumowanie paragonu		<div style="text-align: right;">27-12-201810:33</div> 1x3.30 SER 0.50 Narzut kwotowy PODSUMA <div style="text-align: right;">3.80</div>
Zakończenie paragonu		<div style="text-align: right;">27-12-201810:33</div> 1x3.30 SER 0.50 Narzut kwotowy GOTÓWKAPLN <div style="text-align: right;">3.80</div>



Przykład: Sprzedaż artykułu SER przypisanego do klawisza szybkiej sprzedaży [PLU2] z ceną zaprogramowaną 3.30 zł, doliczenie do sumy paragonu 0.50zł narzutu kwotowego (marży) przypisanego do klawisza [SHIFT], [%+].





PROCEDURA	KLAWISZE DO NACIŚNIĘCIA	KOMUNIKATY WYŚWIETLACZA
Wybór artykułu		<div style="text-align: right;">27-12-201810:33</div> <hr/> 1.000x3.30 SER <div style="text-align: right;">3.30</div>
Podsumowanie paragonu		<div style="text-align: right;">27-12-201810:33</div> 1x3.30 SER PODSUMA <div style="text-align: right;">3.30</div>

Dodanie narzutu kwotowego przypisanego do klawisza [%+]		<div style="text-align: right;">27-12-201810:33</div> 1x3.30 SER PODSUMA:3.30 0.50 Narzut kwotowy PODSUMA <div style="text-align: right; font-size: 1.2em;">0.50</div>
Podsumowanie paragonu		<div style="text-align: right;">27-12-201810:33</div> 1x3.80 SER PODSUMA <div style="text-align: right; font-size: 1.2em;">3.80</div>
Zakończenie paragonu		<div style="text-align: right;">27-12-201810:33</div> 1x3.80 SER GOTÓWKA:PLN <div style="text-align: right; font-size: 1.2em;">3.80</div>

Powyższe przykłady przedstawiają sposoby dodawania narzutów zaprogramowanych. Istnieje również możliwość dodawania narzutów podanych z klawiatury, pomimo iż klawisz ma już przypisany narzut. W celu dodania dowolnego narzutu z klawiatury przed naciśnięciem klawisza [%+] dla narzutu procentowego lub [SHIFT] [%+] dla narzutu kwotowego należy podać wartość narzutu.

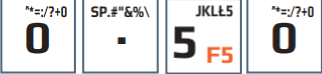
Przykład: Sprzedaż artykułu SER przypisanego do klawisza szybkiej sprzedaży [PLU2] z ceną zaprogramowaną 3.30 zł, dodanie do pozycji 10% narzutu procentowego podanego z klawiatury, dodanie do sumy paragonu narzutu kwotowego 0.50zł podanego z klawiatury.

PROCEDURA	KLAWISZE DO NACIŚNIĘCIA	KOMUNIKATY WYŚWIETLACZA
Wybór artykułu		<div style="text-align: right;">27-12-201810:33</div> 1.000x3.30SER <div style="text-align: right; font-size: 1.2em;">3.30</div>
Wpisane wartości narzutu procentowego		<div style="text-align: right;">27-12-201810:33</div> 1x3.30 SER <div style="text-align: right; font-size: 1.2em;">0.10</div>
Zatwierdzenie wpisanego narzutu procentowego		<div style="text-align: right;">27-12-201810:33</div> 1x3.30 SER 10% Narzut procentowy <div style="text-align: right; font-size: 1.2em;">0.33</div>

Podsumowanie paragonu		<div style="text-align: right;">27-12-201810:33</div> 1 x 3.30 SER 10% Narzut procentowy PODSUMA 3.63 <div style="text-align: right; font-size: 1.2em;">3.63</div>
Wpisanie wartości narzutu kwotowego		<div style="text-align: right;">27-12-201810:33</div> 1.000 x 3.30 SER 10% Narzut procentowy <div style="text-align: right; font-size: 1.2em;">0.50</div>
Zatwierdzenie wpisanego narzutu kwotowego		<div style="text-align: right;">27-12-201810:33</div> 1 x 3.30 SER 10% Narzut procentowy PODSUMA 3.63 Narzut kwotowy <div style="text-align: right; font-size: 1.2em;">0.50</div>
Podsumowanie paragonu		<div style="text-align: right;">27-12-201810:33</div> 10% Narzut procentowy PODSUMA 0.50 Narzut kwotowy PODSUMA <div style="text-align: right; font-size: 1.2em;">4.13</div>
Zakończenie paragonu		<div style="text-align: right;">27-12-201810:33</div> 10% Narzut procentowy PODSUMA 0.50 Narzut kwotowy GOTÓWKA PLN <div style="text-align: right; font-size: 1.2em;">4.13</div>

6.18 Opusty czasowe

Kasa posiada możliwość udzielania opustów czasowych. W kasie rozróżniamy 3 rodzaje opustów czasowych:

- obniżka – tak zwany 2 w cenie 1. polega na automatycznym udzieleniu rabatu na kolejną pozycję tego samego artykułu przy zakupie określonej ilości artykułu w ramach jednego paragonu,

- opust progowy - polega na udzieleniu opustu o określonej wartości (kwotowej lub procentowej) od określonej sumy paragonu. Istnieje możliwość określenia 3 progów np. dla paragonu na kwotę powyżej 100 zł kasa udzieli rabatu 2 procent, dla paragonu na kwotę powyżej 200 zł udzieli rabatu 5 procent, a dla paragonu powyżej 500 zł kasa udzieli 10% opustu. Podstawą do naliczenia opustu mogą być wszystkie lub wybrane grupy towarowe. Np. kasa może udzielić opustu na wszystkie artykuły z wyłączeniem artykułów przypisanych do grupy papierosy.

- kupon opustowy – polega na wydrukowaniu kuponu opustowego (rabatowego) o określonej wartości procentowej lub kwotowej od określonej wartości paragonu na następne zakupy. Podstawą do naliczenia opustu mogą być wszystkie lub wybrane grupy towarowe np. kasa może jako podstawę do naliczenia opustu wziąć wszystkie artykuły z wyłączeniem artykułów przypisanych do grupy papierosy.





6.19 Opakowania zwrotne

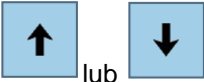

Kasa posiada funkcję rozliczania kaucji, oznacza to, że ewidencjonuje sprzedaż i zwrot 200 różnych opakowań zwrotnych. Rozliczenie opakowań zwrotnych drukuje się podczas zakańczania paragonu fiskalnego. Istnieje możliwość rozliczania kaucji bez konieczności wystawiania paragonu fiskalnego - poza obrębem paragonu.

Wartość opakowania zwrotnego nie podlega działaniu opustów (rabatów) i narzutów. W sytuacji, gdy w obrębie paragonu fiskalnego wykonywano operacje zwrotu lub sprzedaży opakowań zwrotnych, po naciśnięciu klawisza [SUMA] na wyświetlaczu kasy wyświetlana jest wartość transakcji z uwzględnieniem wartości opakowań.

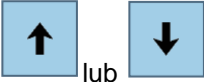



Opakowanie zwrotne może zostać przypisane do wybranych artykułów. Sprzedaż artykułu z przypisanym opakowaniem zwrotnym spowoduje automatyczną sprzedaż przypisanego opakowania zwrotnego.













Przykład: Zwrot opakowania zwrotnego BUTELKA z zaprogramowaną ceną 0.30 zł.









PROCEDURA	KLAWISZE DO NACIŚNIĘCIA	KOMUNIKATY WYŚWIETLACZA
Wybór opcji rozliczenia opakowania zwrotnego		<div style="text-align: right; font-size: small;">27-12-201810:33</div> TYP KAUCJI ----- 1 ZWROT 2 WYDANE
Przy pomocy klawisza [↓] lub [↑] wybór opcji ZWROT		<div style="text-align: right; font-size: small;">27-12-201810:33</div> TYP KAUCJI ----- 1 ZWROT 2 WYDANE
Zatwierdzenie kaucji		<div style="text-align: right; font-size: small;">27-12-201810:33</div> Szukaj OPAK ----- BUTELKA 1 ----- <div style="text-align: right; font-size: small;">0.30</div>
Wybór opakowania zwrotnego przy pomocy klawisza [↓] lub [↑]		<div style="text-align: right; font-size: small;">27-12-201810:33</div> Szukaj OPAK ----- BUTELKA 1 ----- <div style="text-align: right; font-size: small;">0.30</div>
Zatwierdzenie		<div style="text-align: right; font-size: small;">27-12-201810:33</div> ----- 1.000x -0.30 BUTELKA ----- <div style="text-align: right; font-size: large; font-weight: bold;">-0.30</div>

Podsumowanie paragonu		<div style="text-align: right;">27-12-201810:33</div> <p>1x -0.30 BUTELKA</p> <hr/> <p>PODSUMA</p> <p style="text-align: right;">-0.30</p>
Zakończenie paragonu		<div style="text-align: right;">27-12-201810:33</div> <p>1x -0.30 BUTELKA</p> <hr/> <p>GOTÓWKAPLN</p> <p style="text-align: right;">-0.30</p>

Przykład: Sprzedaż towaru WINO – PLU22 w ilości 4 szt. z ceną zaprogramowaną 3.00zł, sprzedaż opakowania zwrotnego BUTELKA WINO w ilości 4 szt. w cenie 0.50zł podanej z klawiatury, zwrot opakowania BUTELKA PIWO w cenie 0.30zł.

PROCEDURA	KLAWISZE DO NACIŚNIĘCIA	KOMUNIKATY WYŚWIETLACZA
Wprowadzenie ilości sprzedawanego artykułu 4 szt.		<div style="text-align: right;">27-12-201810:33</div> <hr/> <p style="text-align: right;">0.04</p>
Zatwierdzenie wprowadzonej ilości		<div style="text-align: right;">27-12-201810:33</div> <hr/> <p>Ilość</p> <p style="text-align: right;">4.000</p>
Wybór artykułu WINO poprzez wybór drugiego poziomu klawiatury i wciśnięcie klawisza [PLU4]		<div style="text-align: right;">27-12-201810:33</div> <hr/> <p>4.000x 3.00WNO</p> <p style="text-align: right;">12.00</p>
Wprowadzenie ilości sprzedawanego opakowania		<div style="text-align: right;">27-12-201810:33</div> <p>4x3.00WNO</p> <hr/> <p style="text-align: right;">0.04</p>

Zatwierdzenie wprowadzonej ilości		<p style="text-align: right;">27-12-2018 10:33</p> <p>4x3.00WNO</p> <p>.....</p> <p>Ilość</p> <p style="text-align: right;">4.000</p>				
Podanie ceny	   	<p style="text-align: right;">27-12-2018 10:33</p> <p>4x3.00WNO</p> <p>.....</p> <p style="text-align: right;">0.50</p>				
Zatwierdzenie ceny		<p style="text-align: right;">27-12-2018 10:33</p> <p>4x3.00WNO</p> <p>.....</p> <p>Cena</p> <p style="text-align: right;">0.50</p>				
Wybór opcji rozliczenia kaucji	 	<p style="text-align: right;">27-12-2018 10:33</p> <p>TYP KAUCJI</p> <p>.....</p> <table border="1" style="width: 100%;"> <tr> <td style="width: 30px; text-align: center;">1</td> <td>ZAROT</td> </tr> <tr> <td style="text-align: center;">2</td> <td>WYDANE</td> </tr> </table>	1	ZAROT	2	WYDANE
1	ZAROT					
2	WYDANE					
Wybór opcji WYDANIE	 lub 	<p style="text-align: right;">27-12-2018 10:33</p> <p>TYP KAUCJI</p> <p>.....</p> <table border="1" style="width: 100%;"> <tr> <td style="width: 30px; text-align: center;">1</td> <td>ZAROT</td> </tr> <tr> <td style="text-align: center;">2</td> <td>WYDANE</td> </tr> </table>	1	ZAROT	2	WYDANE
1	ZAROT					
2	WYDANE					
Zatwierdzenie		<p style="text-align: right;">27-12-2018 10:33</p> <p>Szukaj OPAK</p> <p>.....</p> <p>BUTELKA WNO 1</p> <p>.....</p> <p style="text-align: right;">0.30</p>				
Wybór opakowania zwrotnego	 lub 	<p style="text-align: right;">27-12-2018 10:33</p> <p>Szukaj OPAK</p> <p>.....</p> <p>BUTELKA WNO 1</p> <p>.....</p> <p style="text-align: right;">0.30</p>				





Zatwierdzenie wybranego opakowania		<p>27-12-2018 10:33</p> <p>4x3.00 WND</p> <p>.....</p> <p>4.000x0.50</p> <p>BUJELKAWND</p> <p>2.00</p>				
Wybór opcji rozliczenia kaucji (zwrot)	 	<p>27-12-2018 10:33</p> <p>TYP KAUCJI</p> <p>.....</p> <table border="1"> <tr> <td>1</td> <td>ZWROT</td> </tr> <tr> <td>2</td> <td>WYDANE</td> </tr> </table>	1	ZWROT	2	WYDANE
1	ZWROT					
2	WYDANE					
Zatwierdzenie		<p>27-12-2018 10:33</p> <p><u>Szukaj OPAK</u></p> <p>.....</p> <p>BUJELKA WND 1</p> <p>.....</p> <p>0.30</p>				
Wybór opakowania zwrotnego	 lub 	<p>27-12-2018 10:33</p> <p><u>Szukaj OPAK</u></p> <p>.....</p> <p>BUJELKA PIWO 1</p> <p>.....</p> <p>0.30</p>				
Zatwierdzenie wybranego opakowania		<p>27-12-2018 10:33</p> <p>4x3.00 WND</p> <p>4x0.50 BUJELKAWND</p> <p>.....</p> <p>1.00x-0.30</p> <p>BUJELKAPIWO</p> <p>-0.30</p>				
Podsumowanie paragonu		<p>27-12-2018 10:33</p> <p>4x3.00 WND</p> <p>4x0.50 BUJELKAWND</p> <p>1 x -0.30 BUJELKAPIWO</p> <p>.....</p> <p>PODSUMA</p> <p>13.70</p>				
Zakończenie paragonu		<p>27-12-2018 10:33</p> <p>4x3.00 WND</p> <p>4x0.50 BUJELKAWND</p> <p>1 x -0.30 BUJELKAPIWO</p> <p>.....</p> <p>GOTÓWKAPLN</p> <p>13.70</p>				



6.20 Przyjęcie zaliczki

Kasa fiskalna posiada możliwość przyjęcia i rozliczenia zaliczki. Zaliczka powinna zawsze być przyjmowana dla konkretnego artykułu, ponieważ na podstawie artykułu jest wyliczana kwota podatku. Przyjęta zaliczka podlega opodatkowaniu i jest uwzględniana w Raporcie Fiskalnym Dobowym oraz pozostałych raportach informacyjnych.

Kasa umożliwia również rozliczenie przyjętej zaliczki, czyli automatyczne odjęcie od ceny zaliczkowanego artykułu kwoty wpłaconej wcześniej zaliczki.

Przykład: Przyjęcie zaliczki w kwocie 50 zł na zakup kanapy w cenie 2500zł.

PROCEDURA	KLAWISZE DO NACIŚNIĘCIA	KOMUNIKATY WYŚWIETLACZA										
Włączenie menu w trybie sprzedaży		<div style="text-align: right; font-size: small;">27-12-2018 10:33</div> <p>Wybierz</p> <hr/> <table border="1" style="width: 100%; border-collapse: collapse;"> <tr><td style="width: 20px; text-align: center;">1</td><td>Wpłata</td></tr> <tr><td style="text-align: center;">2</td><td>Wypłata</td></tr> <tr><td style="text-align: center;">3</td><td>NP klienta</td></tr> <tr><td style="text-align: center;">4</td><td>Opusty programowane</td></tr> <tr><td style="text-align: center;">5</td><td>Opistowaru</td></tr> </table>	1	Wpłata	2	Wypłata	3	NP klienta	4	Opusty programowane	5	Opistowaru
1	Wpłata											
2	Wypłata											
3	NP klienta											
4	Opusty programowane											
5	Opistowaru											
Wybór WPLATA ZALICZKI	 lub 	<div style="text-align: right; font-size: small;">27-12-2018 10:33</div> <p>Wybierz</p> <hr/> <table border="1" style="width: 100%; border-collapse: collapse;"> <tr><td style="width: 20px; text-align: center;">4</td><td>Opusty programowane</td></tr> <tr><td style="text-align: center;">5</td><td>Opistowaru</td></tr> <tr><td style="text-align: center;">6</td><td>Anulacja paragonu</td></tr> <tr><td style="text-align: center;">7</td><td>Sprawdzenie ceny</td></tr> <tr><td style="text-align: center;">8</td><td>Wpłata zaliczki</td></tr> </table>	4	Opusty programowane	5	Opistowaru	6	Anulacja paragonu	7	Sprawdzenie ceny	8	Wpłata zaliczki
4	Opusty programowane											
5	Opistowaru											
6	Anulacja paragonu											
7	Sprawdzenie ceny											
8	Wpłata zaliczki											
Zatwierdzenie		<div style="text-align: right; font-size: small;">27-12-2018 10:33</div> <p style="text-align: center;">KOMUNIKAT</p> <hr/> <p style="text-align: center;">Wpłata zaliczki</p> <p style="text-align: center;">Podaj kwotę:</p>										
Wpisanie kwoty zaliczki i zatwierdzenie	Kwotę zaliczki należy wprowadzić z klawiatury numerycznej	<div style="text-align: right; font-size: small;">27-12-2018 10:33</div> <p style="text-align: center;">KOMUNIKAT</p> <hr/> <p style="text-align: center;">Wpłata zaliczki</p> <p style="text-align: center;">Podaj kwotę:</p> <p style="text-align: center;">50_</p>										
Zatwierdzenie		<div style="text-align: right; font-size: small;">27-12-2018 10:33</div> <p>Szukaj PLL</p> <hr/> <table border="1" style="width: 100%; border-collapse: collapse;"> <tr><td style="width: 60%;">NAROŻNIK</td><td style="text-align: right;">2</td></tr> <tr><td>KANAPA</td><td style="text-align: right;">1</td></tr> </table> <hr/> <p style="text-align: right;">530.00</p>	NAROŻNIK	2	KANAPA	1						
NAROŻNIK	2											
KANAPA	1											
Wyszukanie artykułu	Wpisanie nazwy artykułu z klawiatury alfanumerycznej	<div style="text-align: right; font-size: small;">27-12-2018 10:33</div> <p>Szukaj PLL</p> <hr/> <table border="1" style="width: 100%; border-collapse: collapse;"> <tr><td style="width: 60%;">NAROŻNIK</td><td style="text-align: right;">2</td></tr> <tr><td>KANAPA</td><td style="text-align: right;">1</td></tr> </table> <hr/> <p style="text-align: right;">2500.00</p>	NAROŻNIK	2	KANAPA	1						
NAROŻNIK	2											
KANAPA	1											





Zatwierdzenie		<div style="text-align: right;">27-12-201810:33</div> <hr/> 1.000x1.00 ZALICZKA <div style="text-align: right; font-size: 1.2em;">50.00</div>
Podsumowanie paragonu		<div style="text-align: right;">27-12-201810:33</div> <hr/> 1x1.00ZALICZKA <hr/> PODSUMA <div style="text-align: right; font-size: 1.2em;">50.00</div>
Zakończenie paragonu		<div style="text-align: right;">27-12-201810:33</div> <hr/> 1x1.00ZALICZKA <hr/> GOTÓWKAPLN <div style="text-align: right; font-size: 1.2em;">50.00</div>



Zaliczkę można przyjąć również w trakcie otwartego paragonu jak również po przyjęciu zaliczki można prowadzić dalej sprzedaż w obrębie tego samego paragonu.

6.21 Rozliczenie zaliczki

Kasa umożliwia również rozliczenie przyjętej zaliczki, czyli automatyczne odjęcie od ceny zaliczkowanego artykułu kwoty wpłaconej wcześniej zaliczki. Kasa nie kontroluje ilości przyjętych i rozliczonych zaliczek. Oznacza to, że podstawa do rozliczenia zaliczki jest paragon z przyjęciem zaliczki.

Przykład: Rozliczenie zaliczki w kwocie 50 zł na zakup kanapy w cenie 2500zł.

PROCEDURA	KLAWISZE DO NACIŚNIĘCIA	KOMUNIKATY WYŚWIETLACZA										
Włączeni menu w trybie sprzedaży		<div style="text-align: right;">27-12-201810:33</div> <hr/> Wybierz <hr/> <table border="1" style="width: 100%; border-collapse: collapse;"> <tr><td style="width: 20px; text-align: center;">1</td><td>Wpłata</td></tr> <tr><td style="text-align: center;">2</td><td>Wypłata</td></tr> <tr><td style="text-align: center;">3</td><td>NPKlienta</td></tr> <tr><td style="text-align: center;">4</td><td>Opusty programowane</td></tr> <tr><td style="text-align: center;">5</td><td>Opistowaru</td></tr> </table>	1	Wpłata	2	Wypłata	3	NPKlienta	4	Opusty programowane	5	Opistowaru
1	Wpłata											
2	Wypłata											
3	NPKlienta											
4	Opusty programowane											
5	Opistowaru											
Wybór ROZLICZENIE ZALICZKI	 lub 	<div style="text-align: right;">27-12-201810:33</div> <hr/> Wybierz <hr/> <table border="1" style="width: 100%; border-collapse: collapse;"> <tr><td style="width: 20px; text-align: center;">5</td><td>Opistowaru</td></tr> <tr><td style="text-align: center;">6</td><td>Anulacja paragonu</td></tr> <tr><td style="text-align: center;">7</td><td>Sprawdzenie ceny</td></tr> <tr><td style="text-align: center;">8</td><td>Wpłata zaliczki</td></tr> <tr><td style="text-align: center;">9</td><td>Rozliczenie zaliczki</td></tr> </table>	5	Opistowaru	6	Anulacja paragonu	7	Sprawdzenie ceny	8	Wpłata zaliczki	9	Rozliczenie zaliczki
5	Opistowaru											
6	Anulacja paragonu											
7	Sprawdzenie ceny											
8	Wpłata zaliczki											
9	Rozliczenie zaliczki											
Zatwierdzenie		<div style="text-align: right;">27-12-201810:33</div> <hr/> KOMLNKAT <hr/> Rozliczenie zaliczki Podaj kwotę; <hr/> -										

Wpisanie kwoty zaliczki i zatwierdzenie	Kwote zaliczki należy wprowadzić z klawiatury numerycznej	<div style="text-align: right;">27-12-2018 10:33</div> <p style="text-align: center;">KOMINKAT</p> <p style="text-align: center;">Rozliczenie zaliczki</p> <p style="text-align: center;">Podaj kwotę:</p> <p>50_</p>
Zatwierdzenie		<div style="text-align: right;">27-12-2018 10:33</div> <p>Szukaj PL</p> <hr/> <p>NAROŻNIK 2</p> <p>KANAPA 1</p> <hr/> <p style="text-align: right;">530.00</p>
Wyszukanie artykułu	Wpisanie nazwy artykułu z klawiatury alfanumerycznej	<div style="text-align: right;">27-12-2018 10:33</div> <p>Szukaj PL</p> <hr/> <p>NAROŻNIK 2</p> <p>KANAPA 1</p> <hr/> <p style="text-align: right;">2500.00</p>
Zatwierdzenie		<div style="text-align: right;">27-12-2018 10:33</div> <p>1 x 2500.00 KANAPA</p> <hr/> <p>1.000 x -50.00 ZALICZKA</p> <p style="text-align: right;">-50.00</p>
Podsumowanie paragonu		<div style="text-align: right;">27-12-2018 10:33</div> <p>1 x 2500.00 KANAPA</p> <p>1 x -50.00 ZALICZKA</p> <hr/> <p>PODSUMA</p> <p style="text-align: right;">2450.00</p>
Zakończenie paragonu		<div style="text-align: right;">27-12-2018 10:33</div> <p>1 x 2500.00 KANAPA</p> <p>1 x -50.00 ZALICZKA</p> <hr/> <p>GOTÓWKA PLN</p> <p style="text-align: right;">2450.00</p>











Zaliczkę można rozliczyć również w trakcie otwartego paragonu jak również po rozliczeniu zaliczki można prowadzić dalej sprzedaż w obrębie tego samego paragonu.







6.22 Anulacja opustu/narzut

Opust lub narzut można anulować tylko razem z pozycją, przy której występuje lub od sumy paragonu. W przypadku anulacji opustu lub narzutu od pozycji należy przy pomocy klawisza [↑] lub [↓] wybrać pozycję, do której jest przypisany opust/narzut a następnie nacisnąć klawisz [ANUL]. Zostanie anulowany towar, który był sprzedany wraz z naliczonym opustem/narzutem. Jeżeli opust/narzut był dodany do ostatniej sprzedanej pozycji i chcemy ją usunąć wystarczy nacisnąć klawisz [ANUL]. Kasa usunie opust/narzut wraz z towarem, do którego był przypisany. W przypadku, gdy opust/narzut ma być w dalszym ciągu udzielony należy ponownie rejestrację towaru i ponownie udzielić nowego

opustu/narzutu. **Maksymalna wartość opustu nie może osiągnąć 100% wartości sprzedawanego artykułu/sumy paragonu.**

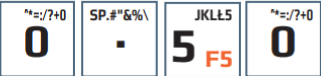
Przykład: Sprzedaż artykułu SER przypisanego do klawisza szybkiej sprzedaży [PLU2] z ceną zaprogramowaną 3.30 zł, udzielenie 10% opustu, anulacja artykułu SER z 10% opustem, sprzedaż artykułu SER przypisanego do klawisza szybkiej sprzedaży [PLU2] dodanie do sumy paragonu narzutu kwotowego podanego z klawiatury w wysokości 0.50zł, anulacja tego narzutu i zakończenie paragonu.

PROCEDURA	KLAWISZE DO NACIŚNIĘCIA	KOMUNIKATY WYŚWIETLACZA
Wybór artykułu		<div style="text-align: right;">27-12-2018 10:33</div> <hr/> 1.000x3.30SER <div style="text-align: right; font-size: 24pt;">3.30</div>
Wpisane wartości opustu procentowego	  	<div style="text-align: right;">27-12-2018 10:33</div> 1x3.30SER <hr/> <div style="text-align: right; font-size: 24pt;">10.00</div>
Zatwierdzenie wpisanego opustu procentowego		<div style="text-align: right;">27-12-2018 10:33</div> 1x3.30SER <hr/> 10% Opust procentowy <div style="text-align: right; font-size: 24pt;">-0.33</div>
Wyświetlenie listy operacji	 lub 	<div style="text-align: right;">27-12-2018 10:33</div> <hr/> <div style="text-align: center;">-2-</div> Opust Wartość: 3.33 Opust: -0.33 Procent: 10%
Wybór artykułu z opustem do usunięcia	 lub 	<div style="text-align: right;">27-12-2018 10:33</div> <hr/> <div style="text-align: center;">-2-</div> PLU SER Ilość: 1 Cena: 3.30 Wartość: 3.30
Korekta artykułu z opustem		<div style="text-align: right;">27-12-2018 10:33</div> 1x3.30SER 10% Opust procentowy S-1x3.30SER <hr/> S10% Opust procentowy <div style="text-align: right; font-size: 24pt;">0.33</div>

Wybór artykułu		<p style="text-align: right;">27-12-2018 10:33</p> <p>10% Opust procentowy S-1 x 3.30 SER S10% Opust procentowy 1.000 x 3.30 SER</p> <p style="text-align: right;">3.30</p>
Podsumowanie paragonu		<p style="text-align: right;">27-12-2018 10:33</p> <p>S-1 x 3.30 SER S10% Opust procentowy 1 x 3.30 SER SUMA PLN</p> <p style="text-align: right;">3.30</p>
Wpisanie wartości narzutu kwotowego		<p style="text-align: right;">27-12-2018 10:33</p> <p>S-1 x 3.30 SER S10% Opust procentowy 1 x 3.30 SER</p> <p style="text-align: right;">0.50</p>
Zatwierdzenie wpisanej narzutu kwotowego		<p style="text-align: right;">27-12-2018 10:33</p> <p>S-1 x 3.30 SER S10% Opust procentowy 1 x 3.30 SER Narzut kwotowy</p> <p style="text-align: right;">0.50</p>
Anulacja narzutu do sumy		<p style="text-align: right;">27-12-2018 10:33</p> <p>1 x 3.30 SER PODSUMA 0.50 Narzut kwotowy PODSUMA 3.30 S Narzut kwotowy</p> <p style="text-align: right;">-0.50</p>
Podsumowanie paragonu		<p style="text-align: right;">27-12-2018 10:33</p> <p>0.50 Narzut kwotowy SPODSUMA S-0.50 Narzut kwotowy PODSUMA</p> <p style="text-align: right;">3.30</p>
Zakończenie paragonu		<p style="text-align: right;">27-12-2018 10:33</p> <p>0.50 Narzut kwotowy SPODSUMA S-0.50 Narzut kwotowy GOTÓWKA PLN</p> <p style="text-align: right;">3.30</p>

6.23 Korekta artykułu/opakowania zwrotnego

Kasa umożliwia wykonanie korekty dowolnej pozycji na paragonie. Korekty można dokonać trzema sposobami:

- gdy chcemy zrobić storno ostatniej pozycji na paragonie, wówczas należy nacisnąć klawisz [ANUL],
- gdy chcemy zrobić korektę dowolnej pozycji poprzez listę sprzedaży należy nacisnąć klawisz [↓] lub [↑] i wybrać towar, którego chcemy zrobić korektę a następnie zatwierdzić klawiszem [ANUL].
- gdy chcemy dokonać korekty wybranej pozycji na paragonie, wówczas należy nacisnąć klawisze [SHIFT] [ANUL] i wybrać sposób korekty wybranej pozycji (poprzez kod PLU, kod kreskowy lub nazwę) i zatwierdzić klawiszem [GOTÓWKA]. W tym przypadku musimy podać dokładnie takie same dane towaru, który chcemy anulować jak przy sprzedaży (cena, ilość).





UWAGA! Ilość korekt, jak również wartość jest zapisywana do Raportu Kasjerów, Raportu Stanu Kasy.



Korekty opakowań zwrotnych wykonuje się poprzez naciśnięcie klawisza [ANUL] (zostanie anulowana ostatnia pozycja na paragonie) lub poprzez zatwierdzenie klawiszem [ANUL] opakowania, które chcemy anulować z listy wywołanej naciśnięciem klawisza [↓] lub [↑].

Korekty opakowań zwrotnych są realizowane w taki sam sposób jak korekty artykułów.







UWAGA! Nie można anulować opakowania zwrotnego sprzedanego, jako artykuł połączony z towarem głównym. W takim przypadku należy wykonać korektę towaru głównego a opakowanie zwrotne zostanie automatycznie skorygowane.

Przykład: Sprzedaż artykułu CUKIER przypisanego do klawisza szybkiej sprzedaży [PLU24] z zaprogramowaną ceną 3.00 zł, korekta ostatniej pozycji, sprzedaż artykułu SER przypisanego do klawisza szybkiej sprzedaży [PLU2] z ceną zaprogramowaną 3,30zł. Wykonano korektę ostatniej wprowadzonej pozycji.





PROCEDURA	KLAWISZE DO NACIŚNIĘCIA	KOMUNIKATY WYŚWIETLACZA
Wybór artykułu	 	<div style="text-align: right; font-size: small;">27-12-201810:33</div> <p>.....</p> <p>1.000x3.00 CUKIER</p> <p style="text-align: right; font-size: large;">3.00</p>
Korekta ostatniej pozycji na paragonie		<div style="text-align: right; font-size: small;">27-12-201810:33</div> <p>1x3.00 CUKIER</p> <p>.....</p> <p>STRONO - 1.000x3.00 CUKIER</p> <p style="text-align: right; font-size: large;">-3.00</p>
Wybór artykułu		<div style="text-align: right; font-size: small;">27-12-201810:33</div> <p>1x3.00 CUKIER</p> <p>S-1x3.00 CUKIER</p> <p>.....</p> <p>1.000x3.30 SER</p> <p style="text-align: right; font-size: large;">3.30</p>

Podsumowanie paragonu		<div style="text-align: right;">27-12-2018 10:33</div> 1x3.00 CUKIER S-1x3.00 CUKIER 1x3.30 SER PODSUMA <div style="text-align: right; font-size: 24pt;">3.30</div>
Zakończenie paragonu		<div style="text-align: right;">27-12-2018 10:33</div> 1x3.00 CUKIER S-1x3.00 CUKIER 1x3.30 SER GOTÓWKA PLN <div style="text-align: right; font-size: 24pt;">3.30</div>



Przykład: Sprzedaż 4 kg artykułu CUKIER przypisanego do klawisza szybkiej sprzedaży [PLU24] z ceną 3.00 zł zaprogramowaną, sprzedaż artykułu SER przypisanego do klawisza szybkiej sprzedaży [PLU2] z ceną zaprogramowaną 3,30zł, korekta artykułu CUKIER. Wykonano korektę wybranej pozycji.







PROCEDURA	KLAWISZE DO NACIŚNIĘCIA	KOMUNIKATY WYŚWIETLACZA
Wprowadzenie ilości sprzedawanego artykułu		<div style="text-align: right;">27-12-2018 10:33</div> <div style="text-align: right; font-size: 24pt;">0.04</div>
Zatwierdzenie wprowadzonej ilości		<div style="text-align: right;">27-12-2018 10:33</div> Ilość <div style="text-align: right; font-size: 24pt;">4.000</div>
Wybór artykułu	  	<div style="text-align: right;">27-12-2018 10:33</div> 4.000x 3.00 CUKIER <div style="text-align: right; font-size: 24pt;">12.00</div>
Wybór artykułu	 	<div style="text-align: right;">27-12-2018 10:33</div> 4x3.00 CUKIER 1.000x3.30 SER <div style="text-align: right; font-size: 24pt;">3.30</div>

Wybór korekty	 	<div style="text-align: right;">27-12-2018 10:33</div> <p>Wybierz</p> <hr/> <table border="1"> <tr><td>1</td><td>Anulacja paragonu</td></tr> <tr><td>2</td><td>Korekta - PLU</td></tr> <tr><td>3</td><td>KOREKTA - kod kreskowy</td></tr> <tr><td>4</td><td>Korekta - nazwa PLU</td></tr> </table>	1	Anulacja paragonu	2	Korekta - PLU	3	KOREKTA - kod kreskowy	4	Korekta - nazwa PLU
1	Anulacja paragonu									
2	Korekta - PLU									
3	KOREKTA - kod kreskowy									
4	Korekta - nazwa PLU									
Wybór Korekta -PLU	 lub 	<div style="text-align: right;">27-12-2018 10:33</div> <p>Wybierz</p> <hr/> <table border="1"> <tr><td>1</td><td>Anulacja paragonu</td></tr> <tr><td>2</td><td>Korekta - PLU</td></tr> <tr><td>3</td><td>Korekta - kod kreskowy</td></tr> <tr><td>4</td><td>Korekta - nazwa PLU</td></tr> </table>	1	Anulacja paragonu	2	Korekta - PLU	3	Korekta - kod kreskowy	4	Korekta - nazwa PLU
1	Anulacja paragonu									
2	Korekta - PLU									
3	Korekta - kod kreskowy									
4	Korekta - nazwa PLU									
Zatwierdzenie		<div style="text-align: right;">27-12-2018 10:33</div> <p>STROND</p> <p>Podaj numer PLU :</p> <p>-</p>								
Wpisanie numeru PLU	 	<div style="text-align: right;">27-12-2018 10:33</div> <p>STROND</p> <p>Podaj numer PLU :</p> <p>24_</p>								
Zatwierdzenie		<div style="text-align: right;">27-12-2018 10:33</div> <p>STROND</p> <p>Podaj cenę :</p> <p>-</p>								
Wpisanie ceny artykułu	   	<div style="text-align: right;">27-12-2018 10:33</div> <p>STROND</p> <p>Podaj cenę :</p> <p>3.00_</p>								
Zatwierdzenie		<div style="text-align: right;">27-12-2018 10:33</div> <p>STROND</p> <p>Podaj ilość :</p> <p>-</p>								

Wpisanie ilości		<div style="text-align: right;">27-12-2018 10:33</div> <hr/> <div style="text-align: center;">STROND</div> <p>Podaj ilość :</p> <p>4_</p>
Zatwierdzenie ilości		<div style="text-align: right;">27-12-2018 10:33</div> <p>4x3.00 CUKIER</p> <p>.....</p> <p>STROND - 4.000x3.00 CUKIER</p> <p style="text-align: right;">-12.00</p>
Podsumowanie paragonu		<div style="text-align: right;">27-12-2018 10:33</div> <p>4x3.00 CUKIER</p> <p>S-4x3.00 CUKIER</p> <p>1x3.30 SER</p> <p>.....</p> <p>PODSUMA</p> <p style="text-align: right;">3.30</p>
Zakończenie paragonu		<div style="text-align: right;">27-12-2018 10:33</div> <p>4x3.00 CUKIER</p> <p>S-4x3.00 CUKIER</p> <p>1x3.30 SER</p> <p>.....</p> <p>GOTÓWKAPLN</p> <p style="text-align: right;">3.30</p>

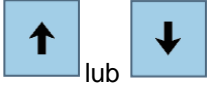
Przykład: Sprzedaż 4 kg artykułu CUKIER przypisanego do klawisza szybkiej sprzedaży [PLU24] z ceną 3.00 zł zaprogramowaną, sprzedaż artykułu SER przypisanego do klawisza szybkiej sprzedaży [PLU2] z ceną zaprogramowaną 3,30zł, korekta artykułu CUKIER poprzez listę wyboru. Wykonano korektę artykułu poprzez listę wyboru.

PROCEDURA	KLAWISZE DO NACIŚNIĘCIA	KOMUNIKATY WYŚWIETLACZA
Wprowadzenie ilości sprzedawanego artykułu		<div style="text-align: right;">27-12-2018 10:33</div> <p>.....</p> <p style="text-align: right;">4.00</p>
Zatwierdzenie wprowadzonej ilości		<div style="text-align: right;">27-12-2018 10:33</div> <p>.....</p> <p>Ilość</p> <p style="text-align: right;">4.00</p>

Wybór artykułu		<div style="text-align: right;">27-12-2018 10:33</div> <hr/> 4 000 x 3.00 CUKIER <div style="text-align: right; font-size: 1.2em;">12.00</div>
Wybór artykułu		<div style="text-align: right;">27-12-2018 10:33</div> <hr/> 4 x 3.00 CUKIER <hr/> 1 000 x 3.30 SER <div style="text-align: right; font-size: 1.2em;">3.30</div>
Wybór artykułu do korekty		<div style="text-align: right;">27-12-2018 10:33</div> <hr/> -=- PLU: CUKIER Ilość: 4 Cena: 3.30 Wartość: 12.00
Zatwierdzenie korekty wybranej pozycji na paragonie		<div style="text-align: right;">27-12-2018 10:33</div> <hr/> 4 x 3.00 CUKIER 1 x 3.30 SER <hr/> STROND - 4 000 x 3.00 CUKIER <div style="text-align: right; font-size: 1.2em;">-12.00</div>
Podsumowanie paragonu		<div style="text-align: right;">27-12-2018 10:33</div> <hr/> 4 x 3.00 CUKIER 1 x 3.30 SER S - 4 x 3.00 CUKIER <hr/> PODSUMA <div style="text-align: right; font-size: 1.2em;">3.30</div>
Zakończenie paragonu		<div style="text-align: right;">27-12-2018 10:33</div> <hr/> 4 x 3.00 CUKIER 1 x 3.30 SER S - 4 x 3.00 CUKIER <hr/> GOTÓWKA PLN <div style="text-align: right; font-size: 1.2em;">3.30</div>







W celu wykonania korekty opakowania zwrotnego należy postąpić podobnie jak w przypadku korekty artykułu. Jedynym ograniczeniem jest brak możliwości wykonania korekty samego opakowania sprzedanego, jako opakowanie powiązane z artykułem. Aby dokonać korekty opakowania powiązanego z artykułem należy wykonać korektę artykułu, z którym powiązane jest opakowanie.

6.24 Anulacja paragonu

Kasa umożliwia anulowanie całego paragonu niezależnie od sprzedaży, jaką obejmuje paragon. Użytkownik może dokonać anulacji paragonu, który nie został jeszcze całkowicie zakończony klawiszem [GOTÓWKA]. Nie ma możliwości anulowania paragonu już całkowicie wydrukowanego,

zakończony klawiszem [GOTÓWKA]. Taki (zakończony i wydrukowany) paragon można skorygować tylko księgowo.

Przykład: Sprzedaż artykułu CUKIER przypisanego do klawisza szybkiej sprzedaży [PLU21] z ceną 3.00 zł zaprogramowaną, anulacja paragonu.

PROCEDURA	KLAWISZE DO NACIŚNIĘCIA	KOMUNIKATY WYŚWIETLACZA
Wybór artykułu	 	<div style="text-align: right;">27-12-201810:33</div> <hr/> 1.000x3.00 CUKIER <div style="text-align: right; font-size: 24pt;">3.00</div>
Wybór anulacji	 	<div style="text-align: right;">27-12-201810:33</div> WBIERZ <hr/> 1 Anulacja paragonu 2 Korekta PLU 3 Korekta - kod kreskowy 4 Korekta - nazwa PLU
Wybór Anulacja	 lub 	<div style="text-align: right;">27-12-201810:33</div> WBIERZ <hr/> 1 Anulacja paragonu 2 Korekta PLU 3 Korekta - kod kreskowy 4 Korekta - nazwa PLU
Zatwierdzenia anulacji paragonu		<div style="text-align: right;">27-12-201810:33</div> KOMUNKAT <hr/> Potwierdzenie anulacji GOT =Tak C=Ne
Kasa wyświetli komunikat informujący o trwającym procesie anulacji		<div style="text-align: right;">27-12-201810:33</div> KOMUNKAT <hr/> Anulacja paragonu
Kasa wyświetli komunikat informujący zakończonym procesie anulacji		<div style="text-align: right;">27-12-201810:33</div> KOMUNKAT <hr/> Paragon anulowany

UWAGA! Ilość i wartość anulowanych paragonów zapisuje się do Raportu Fiskalnego Dobowego, Raportu Stanu Kasy, Raportu Kasjerów.

6.25 Płatności bezgotówkowe







Kasa posiada możliwość rozliczania paragonów płatnościami bezgotówkowymi np. KARTA, BON, PRZELEW, CZEK itp. W celu wybrania odpowiedniej formy płatności należy podsumować paragon klawiszem [SUMA] a następnie podać kwotę, jaką klient chce zapłacić bezgotówkowo, wcisnąć klawisz [PŁTN] i wybrać strzałkami formę płatności, którą klient chce zapłacić i zatwierdzić klawiszem [GOTÓWKA]





W tabeli poniżej przedstawiono fabrycznie zaprogramowane formy płatności.

Formy płatności
KARTA
BON
PRZELEW
CZEK
KUPON





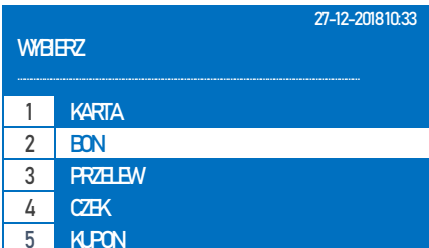

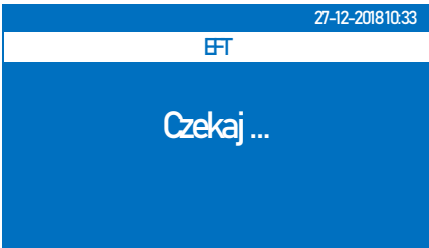
Istnieje możliwość płatności mieszanej to znaczy część kwoty możemy przyjąć w gotówce a część kwoty rozliczyć inną formą płatności, można również łączyć ze sobą formy płatności. Kolejność ewidencjonowania formy płatności jest dowolna.



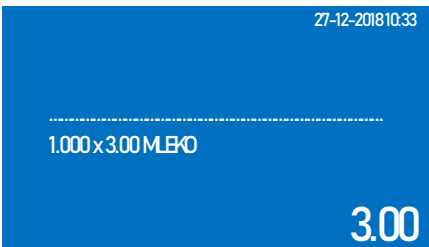

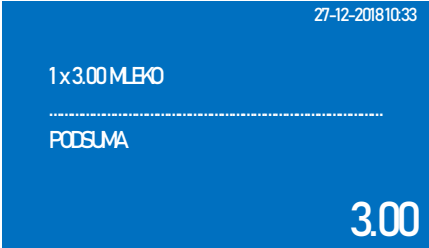

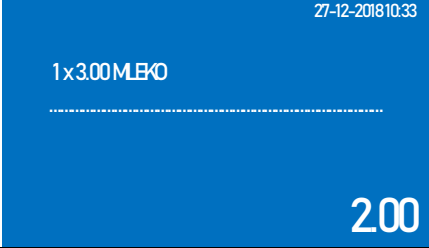
Przykład: Sprzedaż artykułu MLEKO przypisanego do klawisza szybkiej sprzedaży [PLU3] z zaprogramowaną ceną 3.00zł, zakończenie paragonu formą płatności BON.

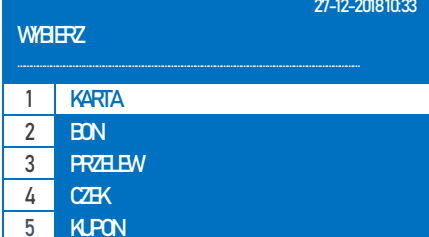
PROCEDURA	KLAWISZE DO NACIŚNIĘCIA	KOMUNIKATY WYŚWIETLACZA										
Wybór artykułu		<div style="text-align: right;">27-12-2018 10:33</div> <p>.....</p> <p>1.000x3.00 MLEKO</p> <p style="text-align: right;">3.00</p>										
Podsumowanie paragonu		<div style="text-align: right;">27-12-2018 10:33</div> <p>1x3.00 MLEKO</p> <p>.....</p> <p>PODSUMA</p> <p style="text-align: right;">3.00</p>										
Wprowadzenie kwoty od klienta - <i>opcjonalnie</i>	   	<div style="text-align: right;">27-12-2018 10:33</div> <p>1x3.00 MLEKO</p> <p>.....</p> <p style="text-align: right;">3.00</p>										
Wybór płatności bezgotówkowej		<div style="text-align: right;">27-12-2018 10:33</div> <p>WYBIERZ</p> <p>.....</p> <table border="1"> <tr> <td>1</td> <td>KARTA</td> </tr> <tr> <td>2</td> <td>BON</td> </tr> <tr> <td>3</td> <td>PRZELEW</td> </tr> <tr> <td>4</td> <td>CZEK</td> </tr> <tr> <td>5</td> <td>KUPON</td> </tr> </table>	1	KARTA	2	BON	3	PRZELEW	4	CZEK	5	KUPON
1	KARTA											
2	BON											
3	PRZELEW											
4	CZEK											
5	KUPON											

Wybór formy płatności np. BON	 lub 	
Zakończenie paragonu		

Przykład: Sprzedaż artykułu MLEKO przypisanego do klawisza szybkiej sprzedaży [PLU3] z zaprogramowaną ceną 3.00zł, zakończenie paragonu formą płatności KARTA oraz GOTÓWKA.

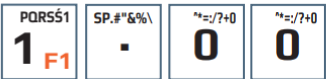
PROCEDURA	KLAWISZE DO NACIŚNIĘCIA	KOMUNIKATY WYŚWIETLACZA
Wybór artykułu		
Podsumowanie paragonu		
Wprowadzenie kwoty od klienta - <i>opcjonalnie</i>		
Wybór płatności bezgotówkowej		

Wybór formy płatności	 lub 	<div style="text-align: right;">27-12-2018 10:33</div> WBIERZ <hr/> <table border="1"> <tr><td>1</td><td>KARTA</td></tr> <tr><td>2</td><td>BON</td></tr> <tr><td>3</td><td>PRZELEW</td></tr> <tr><td>4</td><td>CZEK</td></tr> <tr><td>5</td><td>KUPON</td></tr> </table>	1	KARTA	2	BON	3	PRZELEW	4	CZEK	5	KUPON
1	KARTA											
2	BON											
3	PRZELEW											
4	CZEK											
5	KUPON											
Zatwierdzenie wybranej formy płatności		<div style="text-align: right;">27-12-2018 10:33</div> 1x3.00 MLEKO <hr/> KARTAPLN <div style="text-align: right;">2.00</div>										
Podsumowanie paragonu		<div style="text-align: right;">27-12-2018 10:33</div> 1x3.00 MLEKO PODSUMA KARTAPLN 2.00 <hr/> Kwota płatności <div style="text-align: right;">1.00</div>										
Wprowadzenie kwoty od klienta 1zł		<div style="text-align: right;">27-12-2018 10:33</div> 1x3.00 MLEKO PODSUMA KARTAPLN 2.00 <hr/> <div style="text-align: right;">1.00</div>										
Zakończenie paragonu		<div style="text-align: right;">27-12-2018 10:33</div> 1x3.00 MLEKO PODSUMA KARTAPLN 2.00 <hr/> GOTÓWKA PLN <div style="text-align: right;">1.00</div>										









UWAGA! Nie ma możliwości wydawania reszty z form płatności bezgotówkowych.

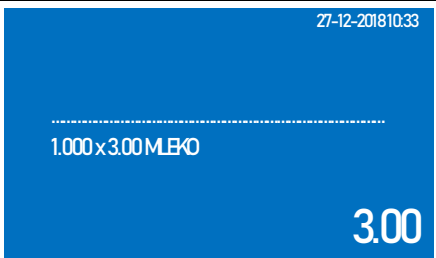

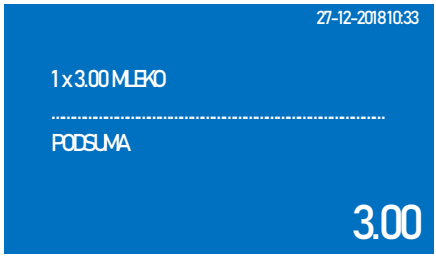
6.26 Rozliczenia w walutach

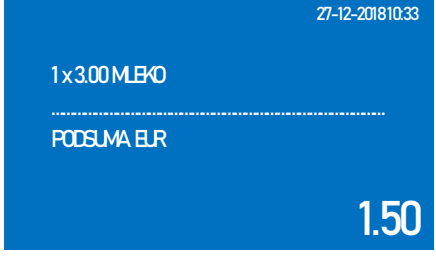
Kasa umożliwi ewidencjonowanie sprzedaży w walutach obcych. Paragon zostanie rozliczony w walucie ewidencyjnej, natomiast rozliczenie odbywa się w walucie dodatkowej.

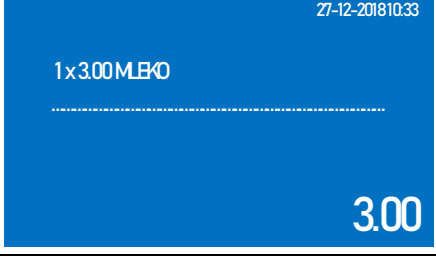
UWAGA! W celu sprzedaży w walucie obcej należy zaprogramować kurs waluty względem waluty podstawowej.
Resztę z płatności walutami można wydawać tylko w walucie podstawowej lub w walucie, w której dokonano płatności.

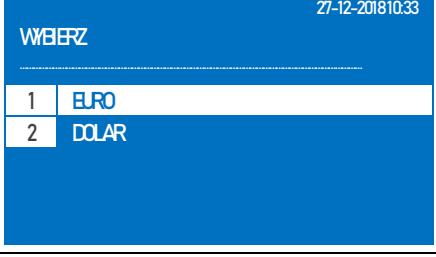
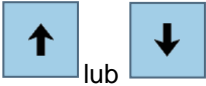
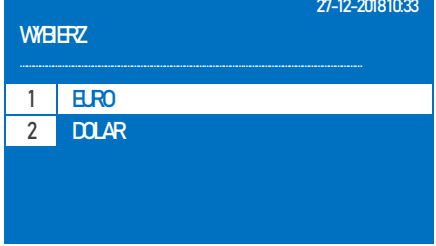
Przykład: Sprzedaż artykułu MLEKO przypisanego do klawisza szybkiej sprzedaży [PLU3] z zaprogramowaną ceną 3.00zł, zakończenie paragonu w walucie EURO z wydaniem reszty klientowi w walucie EURO.





PROCEDURA	KLAWISZE DO NACIŚNIĘCIA	KOMUNIKATY WYŚWIETLACZA
Wybór artykułu		
Podsumowanie paragonu		
Podsumowanie paragonu w walucie EURO		
Podanie kwoty od klienta np. 3 EURO		
Wybór płatności walutą		
Wybór waluty		

Zatwierdzenie		<div style="text-align: right;">27-12-2018 10:33</div> <div style="text-align: center;">WYBERZ</div> <p>Wáluta: (GOTÓWKA) - PLN (0) - EUR</p>
Wybór waluty, w jakiej ma być wydana reszta np. EURO		<div style="text-align: right;">27-12-2018 10:33</div> <p>1x3.00 MLEKO PODSUMA GOTÓWKA EUR 3.00</p> <p>.....</p> <p>RESZTA GOTÓWKA EUR</p> <p style="text-align: right;">1.50</p>

6.27 Numer Identyfikacji Podatkowej (NIP) nabywcy

Kasa umożliwia wpisanie na paragonie na żądanie klienta numeru NIP nabywcy. W dowolnym momencie rozpoczętego paragonu możemy dopisać numer NIP nabywcy. Nie ma możliwości dopisania numeru NIP nabywcy przed rozpoczęciem paragonu, ani po jego zakończeniu. Format numeru NIP nabywcy jest dowolny, oznacza to, że może być wpisany z kreskami separującymi, bez kresek separujących jak również może być poprzedzony literami PL.

W poniższej tabeli przedstawiono przykład wpisania numeru NIP nabywcy.

PROCEDURA	KLAWISZE DO NACIŚNIĘCIA	KOMUNIKATY WYŚWIETLACZA										
Wybór artykułu BILET poprzez wciśnięcie klawisza [PLU1]		<div style="text-align: right;">27-12-2018 10:33</div> <p>.....</p> <p>1.000x3.00 BILET</p> <p style="text-align: right;">3.00</p>										
Wywołanie menu podręcznego		<div style="text-align: right;">27-12-2018 10:33</div> <p>Wybierz</p> <p>.....</p> <table border="1"> <tr><td>1</td><td>Wpłata</td></tr> <tr><td>2</td><td>Wypłata</td></tr> <tr><td>3</td><td>Np klienta</td></tr> <tr><td>4</td><td>Opusty programowane</td></tr> <tr><td>5</td><td>Opis towaru</td></tr> </table>	1	Wpłata	2	Wypłata	3	Np klienta	4	Opusty programowane	5	Opis towaru
1	Wpłata											
2	Wypłata											
3	Np klienta											
4	Opusty programowane											
5	Opis towaru											
Wybór funkcji	 lub 	<div style="text-align: right;">27-12-2018 10:33</div> <p>Wybierz</p> <p>.....</p> <table border="1"> <tr><td>1</td><td>Wpłata</td></tr> <tr><td>2</td><td>Wypłata</td></tr> <tr><td>3</td><td>Np klienta</td></tr> <tr><td>4</td><td>Opusty programowane</td></tr> <tr><td>5</td><td>Opis towaru</td></tr> </table>	1	Wpłata	2	Wypłata	3	Np klienta	4	Opusty programowane	5	Opis towaru
1	Wpłata											
2	Wypłata											
3	Np klienta											
4	Opusty programowane											
5	Opis towaru											
Zatwierdzenie		<div style="text-align: right;">27-12-2018 10:33</div> <div style="text-align: center;">WYBERZ</div> <p>Wprowadź NP nabywcy ></p>										

Wprowadzenie danych z klawiatury numerycznej	Dane należy wprowadzić z klawiatury numerycznej	<div style="text-align: right; font-size: small;">27-12-2018 10:33</div> <div style="text-align: center; border: 1px solid black; padding: 2px;">WBERZ</div> <p style="text-align: center;">Wprowadź NP nabywcy > 5291654589</p>
Zatwierdzenie wpisanego numeru NIP nabywcy	<div style="border: 1px solid black; padding: 5px; display: inline-block;"> GOTÓWKA <small>SZUFLADA</small> </div>	<div style="text-align: right; font-size: small;">27-12-2018 10:33</div> <div style="text-align: center; border: 1px solid black; padding: 2px;">KOMUNKAT</div> <p style="text-align: center;">NP POPRAWNY 5291654589</p> <p style="text-align: center;">GOT=Tak C=Ne</p>
Potwierdzenie wprowadzonego numeru NIP	<div style="border: 1px solid black; padding: 5px; display: inline-block;"> GOTÓWKA <small>SZUFLADA</small> </div>	<div style="text-align: right; font-size: small;">27-12-2018 10:33</div> <p style="text-align: center;">.....</p> <p style="text-align: center;">1.000x3.00 BLET</p> <p style="text-align: right; font-size: large; font-weight: bold;">3.00</p>
Podsumowanie paragonu	<div style="border: 1px solid black; padding: 5px; display: inline-block;"> <small>ABC/123</small> SUMA </div>	<div style="text-align: right; font-size: small;">27-12-2018 10:33</div> <p style="text-align: center;">1x3.00 BLET</p> <p style="text-align: center;">.....</p> <p style="text-align: center;">PODSUMA</p> <p style="text-align: right; font-size: large; font-weight: bold;">3.00</p>
Zakończenie paragonu	<div style="border: 1px solid black; padding: 5px; display: inline-block;"> GOTÓWKA <small>SZUFLADA</small> </div>	<div style="text-align: right; font-size: small;">27-12-2018 10:33</div> <p style="text-align: center;">1x3.00 BLET</p> <p style="text-align: center;">.....</p> <p style="text-align: center;">GOTÓWKA PLN</p> <p style="text-align: right; font-size: large; font-weight: bold;">3.00</p>

UWAGA! Nie ma możliwości wpisania Numeru Identyfikacji Podatkowej (NIP-u) nabywcy w przypadku szybkiej sprzedaży.

6.28 Zamówienie

Kasa umożliwia automatyczny wydruk „zamówienia”. Polega to na wydrukowaniu wydruku niefiskalnego z artykułami zawartymi na paragonie. Jest to funkcja skierowana do np. punktów gastronomicznych, lodziarni, gdzie zapłata jest przyjmowana przez kasjera, a towar wydawany jest przez inną osobą. Podczas odbioru towaru kupujący przekazuje dowód „zamówienia” osobie wydającej towar, bez konieczności przekazania paragonu.

Funkcja ta umożliwia wydrukowanie wszystkich zakupionych artykułów na jednym dokumencie niefiskalnym „zamówieniu” np. gdy odbiór odbywa się w jednym miejscu. Wydruk zakupionych artykułów z podziałem na grupy towarowe np. gdy odbiór jest w różnych miejscach np. kuchnia, bar, lub wydruk wszystkich pozycji paragonu pojedynczo na oddzielnych „zamówieniach” np. w przypadku obsługi wycieczek, festynów, gdzie jedna osoba kupuje określoną ilość artykułów, a pojedyncze „zamówienia” do odbioru przekazuje poszczególnym osobom.

UWAGA! Funkcja działa tylko w trybie fiskalnym kasy.

6.29 Usługi







Kasa umożliwia włączenie tak zwanego trybu USŁUG. Dzięki niemu można w łatwy sposób obsłużyć rodzaje działalności, gdzie podstawą do obliczenia wysokości opłaty i wystawienia paragonu jest czas trwania usługi np. parking, wynajem np. nart, rowerów, wynajem miejsc bagażowych, torów do kręgli, stołów bilardowych itp.

Kasa po rozpoczęciu usługi odnotowuje czas jej rozpoczęcia oraz po zakończeniu czas zakończenia, na tej podstawie zgodnie z cennikiem podsumowuje usługę i wylicza kwotę do zapłaty, która jest podstawą do wystawienia paragonu.

Kasa umożliwia zdefiniowanie maksymalnej ilości usług (np. ilości miejsc parkingowych) oraz cennika.

UWAGA! W przypadku aktywnych usług do klawiszy PLU1, PLU2, PLU3 oraz PLU19, PLU20, PLU21 zostaje przypisane funkcje rozliczania usług.







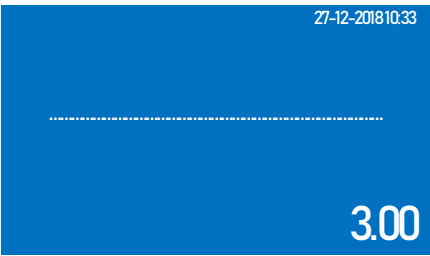

W trybie sprzedaży dla aktywnych usług niektóre klawisze zmieniają funkcjonalność.



Klawisz	Funkcja dodatkowa
	- potwierdzenie rozpoczęcia usługi czasowej
	- potwierdzenie rozliczenia rozpoczętej usługi czasowej
	- wydruk potwierdzenia wykupu abonamentu
	- skrócony raport usług
	- szczegółowy raport aktywnych usług
	- szczegółowy raport aktywnych abonamentów

Klawisze numeryczne w trybie wpisywania opisów działają na takiej samej zasadzie jak w telefonie komórkowym, to znaczy, że wielokrotność naciśnięcia jednego klawisza powoduje wywołanie innego znaku alfanumerycznego.



Przykład: Wystawienie kwitu usługi np. parkingowej.

PROCEDURA	KLAWISZE DO NACIŚNIĘCIA	KOMUNIKATY WYŚWIETLACZA
Wybór np. wolnego miejsca parkingowego, numeru pary nart		

Zatwierdzenie		<p style="text-align: right;">27-12-2018 10:33</p> <p>Numer 003 SAMOCHÓD OSOBOWY</p> <p>.....</p> <p>Wybierz typ: SAMOCHÓD OSOBOWY</p>
Wybór typu pojazdu	 lub 	<p style="text-align: right;">27-12-2018 10:33</p> <p>Numer 003 SAMOCHÓD OSOBOWY</p> <p>.....</p> <p>Wybierz typ: SAMOCHÓD OSOBOWY</p>
Zatwierdzenie		<p style="text-align: right;">27-12-2018 10:33</p> <p>Numer 003 SAMOCHÓD OSOBOWY</p> <p>.....</p> <p>OPISZBAZ: NE</p>
Możliwość wyboru opisu z bazy zaprogramowanych opisów	 lub 	<p style="text-align: right;">27-12-2018 10:33</p> <p>Numer 003 SAMOCHÓD OSOBOWY</p> <p>.....</p> <p>OPISZBAZ: ZBAGAŻNIEMROWYWM</p>
Zatwierdzenie		<p style="text-align: right;">27-12-2018 10:33</p> <p>Numer 003 SAMOCHÓD OSOBOWY OPIS: ZBAGAŻNIEMROWYWM</p> <p>.....</p> <p>OPISZREQ: </p>
Możliwość wprowadzenia własnego opisu np. numeru rejestracyjnego pojazdu	Dane należy wprowadzić z klawiatury alfanumerycznej	<p style="text-align: right;">27-12-2018 10:33</p> <p>Numer 003 SAMOCHÓD OSOBOWY OPIS: ZBAGAŻNIEMROWYWM</p> <p>.....</p> <p>OPISZREQ: WV123GW</p>
Zatwierdzenie	 	<p style="text-align: right;">27-12-2018 10:33</p> <p>Numer 003 SAMOCHÓD OSOBOWY OPIS: ZBAGAŻNIEMROWYWM OPIS WV123GW</p> <p>.....</p> <p>Kaucja: 0.00</p>

Możliwość wprowadzenia kwoty kaucji np. (np. w przypadku wynajmu nart)	Dane należy wprowadzić z klawiatury numerycznej	<div style="text-align: right;">27-12-2018 10:33</div> Numer 003 SAMOCHÓD OSOBOWY OPIS: ZBAGAŹNIEM ROWEROWYM OPIS: WW123GW Kaucja: <div style="text-align: right;">100.00</div>
Zatwierdzenie	 	Kasa wydrukuje kwit potwierdzający rozpoczęcie usługi

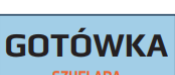

Przykład: Rozliczenie usługi np. parkingowej.

PROCEDURA	KLAWISZE DO NACIŚNIĘCIA	KOMUNIKATY WYŚWIETLACZA
Wybór np. wolnego miejsca parkingowego, numeru pary nart		<div style="text-align: right;">27-12-2018 10:33</div> <div style="text-align: right;">3.00</div>
Zatwierdzenie		<div style="text-align: right;">27-12-2018 10:33</div> Numer 003 SAMOCHÓD OSOBOWY ZBAGAŹNIEM ROWEROWYM WW123GW KAUCCJA: <div style="text-align: right;">100.00</div>
Jeśli była naliczona kaucja, kasa wyświetli kwotę kaucji do zwrotu		<div style="text-align: right;">27-12-2018 10:33</div> Numer 003 SAMOCHÓD OSOBOWY ZBAGAŹNIEM ROWEROWYM WW123GW SUMA: <div style="text-align: right;">34.00</div>
Zatwierdzenie		<div style="text-align: right;">27-12-2018 10:33</div> <div style="text-align: center; font-size: 24px;">Czekaj ...</div>

Kasa wydrukuje kwit zakończenia usługi z kwotą należną. W zależności od ustawień usług może rozpocząć automatycznie paragon na kwotę usługi z towarem przypisanym do danej, kasjer może dodać inne pozycje PLU do rozpoczętego paragonu lub wprowadzić kwotę otrzymaną od klienta. W przypadku gdy przypisany artykuł ma aktywną szybką sprzedaż kasa automatycznie wydrukuje i zakończy paragon z artykułem przypisanym do danej usługi i na kwotę usługi.



Przykład: Wystawienie kwitu abonamentu np. parkingowego.

PROCEDURA	KLAWISZE DO NACIŚNIĘCIA	KOMUNIKATY WYŚWIETLACZA
Wybór np. wolnego miejsca parkingowego, numeru pary nart		
Zatwierdzenie		
Wybór typu pojazdu		
Zatwierdzenie		
Możliwość wyboru okresu za jaki płacony jest abonament		
Zatwierdzenie		
Możliwość wyboru opisu z bazy zaprogramowanych opisów		





Zatwierdzenie		<div style="text-align: right;">27-12-2018 10:33</div> Numer 003 SAMOCHÓD OSOBOWY OPIS1: ZBAGAŻNIEMROWEROWYM Opisz ręki:
Możliwość wprowadzenia własnego opisu np. numeru rejestracyjnego pojazdu	Dane należy wprowadzić z klawiatury alfanumerycznej	<div style="text-align: right;">27-12-2018 10:33</div> Numer 003 SAMOCHÓD OSOBOWY Opisz ręki: <div style="text-align: right;">WM75QA</div>
Zatwierdzenie	 	Kasa wydrukuje kwit potwierdzający wykup abonamentu

Miejsce parkingowe po wystawieniu abonamentu jest zajęte przez okres na jaki został wykupiony abonament, i nie ma możliwości na to samo miejsce wystawienia usługi parkowania.

Przykład: Wydruk skróconego raportu usług.







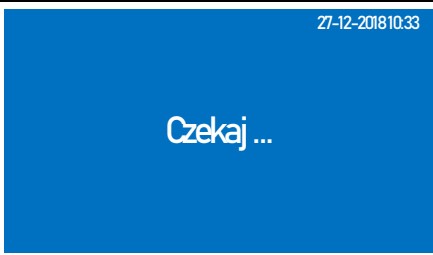



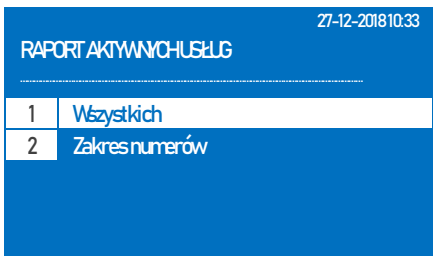

PROCEDURA	KLAWISZE DO NACIŚNIĘCIA	KOMUNIKATY WYŚWIETLACZA
Wywołanie wydruku raportu skróconego usług	 	<div style="text-align: right;">27-12-2018 10:33</div> <div style="text-align: center; font-size: 2em;">Czekaj ...</div>

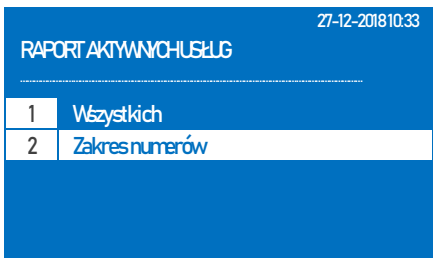
Przykład: Wydruk szczegółowego raportu wszystkich usług.

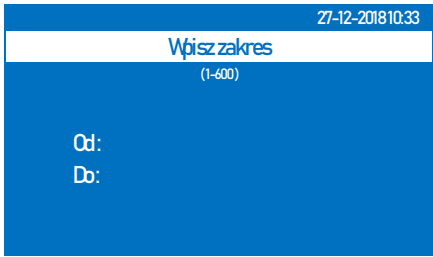

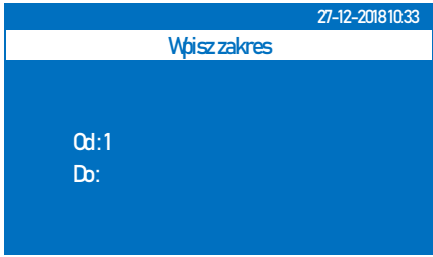



PROCEDURA	KLAWISZE DO NACIŚNIĘCIA	KOMUNIKATY WYŚWIETLACZA				
Wywołanie wydruku raportu usług	 	<div style="text-align: right;">27-12-2018 10:33</div> RAPORT AKTYWNYCH USŁUG <table border="1" style="width: 100%;"> <tr> <td style="width: 20px; text-align: center;">1</td> <td>Wszystkich</td> </tr> <tr> <td style="text-align: center;">2</td> <td>Zakres numerów</td> </tr> </table>	1	Wszystkich	2	Zakres numerów
1	Wszystkich					
2	Zakres numerów					
Wybór opcji WSZYSTKICH	 lub 	<div style="text-align: right;">27-12-2018 10:33</div> RAPORT AKTYWNYCH USŁUG <table border="1" style="width: 100%;"> <tr> <td style="width: 20px; text-align: center;">1</td> <td>Wszystkich</td> </tr> <tr> <td style="text-align: center;">2</td> <td>Zakres numerów</td> </tr> </table>	1	Wszystkich	2	Zakres numerów
1	Wszystkich					
2	Zakres numerów					

Zatwierdzenie		
---------------	---	--



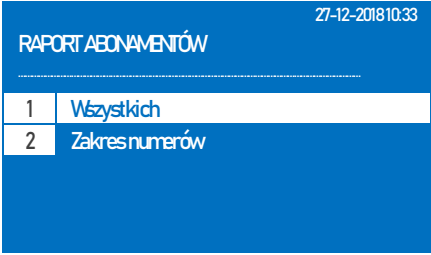

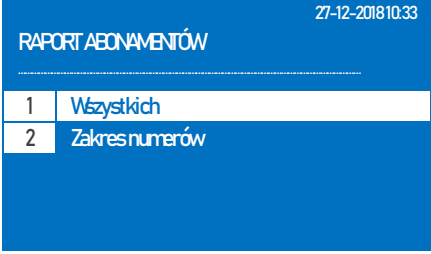

Przykład: Wydruk szczegółowego raportu wybranych usług.

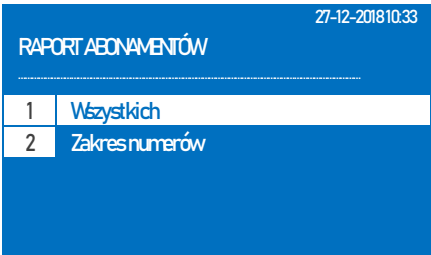

PROCEDURA	KLAWISZE DO NACIŚNIĘCIA	KOMUNIKATY WYŚWIETLACZA
Wywołanie wydruku raportu usług	 	
Wybór opcji ZAKRES NUMERÓW	 lub 	
Zatwierdzenie		
Wpisanie numeru początkowego usługi i zatwierdzenie	 	
Wpisanie numeru końcowego usługi i zatwierdzenie	  	

Przykład: Wydruk szczegółowego raportu wszystkich abonamentów.

PROCEDURA	KLAWISZE DO NACIŚNIĘCIA	KOMUNIKATY WYŚWIETLACZA
Wywołanie wydruku raportu wszystkich abonamentów.	 	
Wybór opcji <i>WSZYSTKICH</i>	 lub 	
Zatwierdzenie		

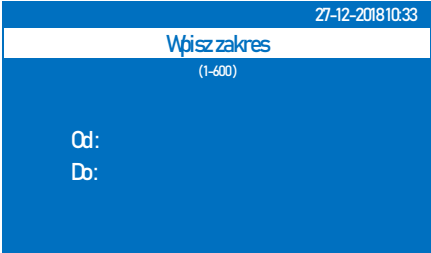
Przykład: Wydruk szczegółowego raportu wybranych abonamentów.

PROCEDURA	KLAWISZE DO NACIŚNIĘCIA	KOMUNIKATY WYŚWIETLACZA
Wywołanie wydruku szczegółowego raportu wybranych abonament	 	
Wybór opcji <i>ZAKRES NUMERÓW</i>	 lub 	
Zatwierdzenie		

<p>Wpisanie numeru początkowego abonamentu i zatwierdzenie</p>		<p style="text-align: right;">27-12-2018 10:33</p> <p style="text-align: center;">Wpisz zakres</p> <p>Od: 1 Do:</p>
<p>Wpisanie numeru końcowego abonamentu i zatwierdzenie</p>		<p style="text-align: right;">27-12-2018 10:33</p> <p style="text-align: center;">Czekaj ...</p>

7 RAPORTY CZYTAJĄCE

Kasa posiada rozbudowaną funkcję raportów czytających, których celem jest przedstawienie użytkownikowi szczegółowych informacji na temat zarejestrowanej sprzedaży. Na poniższym rysunku przedstawiono strukturę menu raportów czytających.

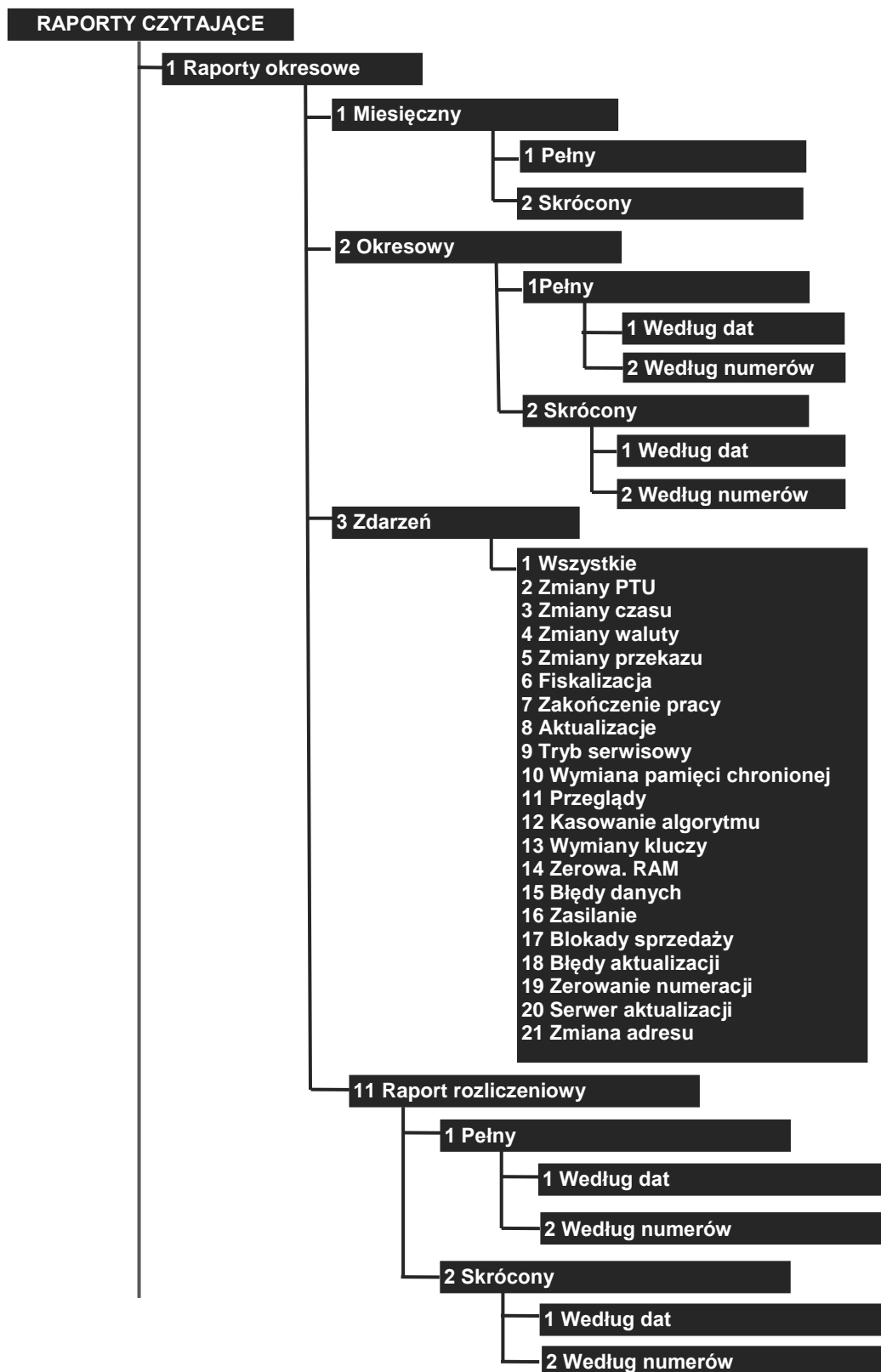

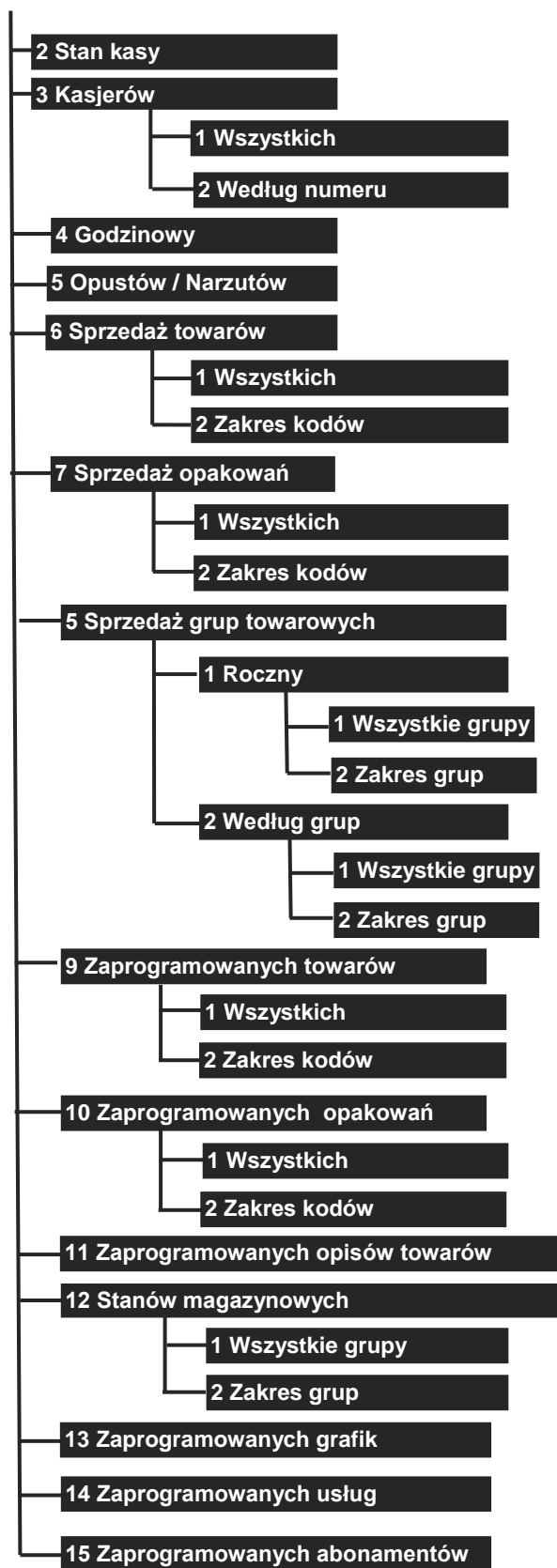

















7.1 Raport Fiskalny Miesięczny - pełny

Zgodnie z obowiązującym prawem w Polsce użytkownik jest zobowiązany do wykonywania Raportów Fiskalnych Miesięcznych. Raport należy wykonać nie wcześniej niż pierwszego dnia miesiąca następnego w stosunku do tego, za który chcemy wykonać raport. W sytuacji, gdy na przestrzeni Raportu Fiskalnego Miesięcznego (lub Raportu Okresowego) miała miejsce zmiana waluty ewidencyjnej, kasa wydrukuje raport z podziałem na poszczególne waluty ewidencyjne za zadany okres.

Raport Fiskalny Miesięczny zawiera wszystkie Raporty Dobowe oraz podsumowanie. W poniższej tabeli przedstawiono procedurę wykonania Raportu Fiskalnego Miesięcznego - pełnego.

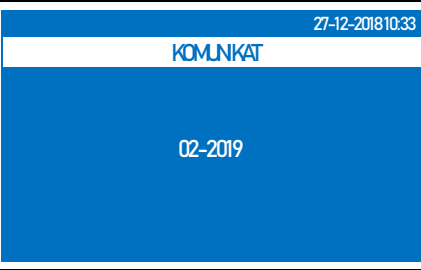
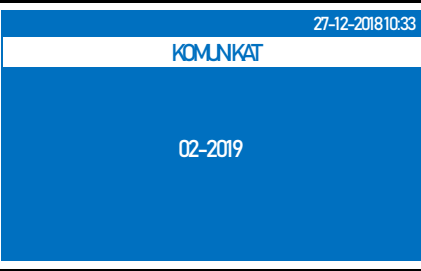
PROCEDURA	KLAWISZE DO NACIŚNIĘCIA	KOMUNIKATY WYŚWIETLACZA										
Włączenie kasy/logowanie do MENU GŁÓWNE		<div style="text-align: right;">27-12-2018 10:33</div> MENUGŁÓWNE <hr/> <table border="1"> <tr><td>1</td><td>Sprzedaż</td></tr> <tr><td>2</td><td>Raporty czytające</td></tr> <tr><td>3</td><td>Raporty zerujące</td></tr> <tr><td>4</td><td>Programowanie</td></tr> <tr><td>5</td><td>Połączenie z PC</td></tr> </table>	1	Sprzedaż	2	Raporty czytające	3	Raporty zerujące	4	Programowanie	5	Połączenie z PC
1	Sprzedaż											
2	Raporty czytające											
3	Raporty zerujące											
4	Programowanie											
5	Połączenie z PC											
Wybór opcji RAPORTY CZYTAJĄCE	 lub 	<div style="text-align: right;">27-12-2018 10:33</div> MENUGŁÓWNE <hr/> <table border="1"> <tr><td>1</td><td>Sprzedaż</td></tr> <tr><td>2</td><td>Raporty czytające</td></tr> <tr><td>3</td><td>Raporty zerujące</td></tr> <tr><td>4</td><td>Programowanie</td></tr> <tr><td>5</td><td>Połączenie z PC</td></tr> </table>	1	Sprzedaż	2	Raporty czytające	3	Raporty zerujące	4	Programowanie	5	Połączenie z PC
1	Sprzedaż											
2	Raporty czytające											
3	Raporty zerujące											
4	Programowanie											
5	Połączenie z PC											
Zatwierdzenie wyboru		<div style="text-align: right;">27-12-2018 10:33</div> RAPORTY CZYTAJĄCE <hr/> <table border="1"> <tr><td>1</td><td>Raporty okresowe</td></tr> <tr><td>2</td><td>Stan kasy</td></tr> <tr><td>3</td><td>Kasjerów</td></tr> <tr><td>4</td><td>Godzinowy</td></tr> <tr><td>5</td><td>Opustów/Narzutów</td></tr> </table>	1	Raporty okresowe	2	Stan kasy	3	Kasjerów	4	Godzinowy	5	Opustów/Narzutów
1	Raporty okresowe											
2	Stan kasy											
3	Kasjerów											
4	Godzinowy											
5	Opustów/Narzutów											
Wybór opcji RAPORTY OKRESOWE	 lub 	<div style="text-align: right;">27-12-2018 10:33</div> RAPORTY CZYTAJĄCE <hr/> <table border="1"> <tr><td>1</td><td>Raporty okresowe</td></tr> <tr><td>2</td><td>Stan kasy</td></tr> <tr><td>3</td><td>Kasjerów</td></tr> <tr><td>4</td><td>Godzinowy</td></tr> <tr><td>5</td><td>Opustów/Narzutów</td></tr> </table>	1	Raporty okresowe	2	Stan kasy	3	Kasjerów	4	Godzinowy	5	Opustów/Narzutów
1	Raporty okresowe											
2	Stan kasy											
3	Kasjerów											
4	Godzinowy											
5	Opustów/Narzutów											
Zatwierdzenie		<div style="text-align: right;">27-12-2018 10:33</div> RAPORTY OKRESOWE <hr/> <table border="1"> <tr><td>1</td><td>Miesięczny</td></tr> <tr><td>2</td><td>Okresowy</td></tr> <tr><td>3</td><td>Zdarzeń</td></tr> <tr><td>4</td><td>Raport rozliczeniowy</td></tr> </table>	1	Miesięczny	2	Okresowy	3	Zdarzeń	4	Raport rozliczeniowy		
1	Miesięczny											
2	Okresowy											
3	Zdarzeń											
4	Raport rozliczeniowy											

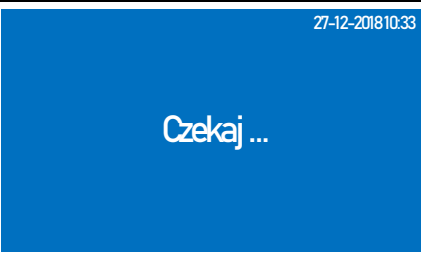
Wybór opcji <i>MIESIĘCZNY</i> i zatwierdzenie wyboru	 lub  	
Wybór opcji <i>PEŁNY</i> i zatwierdzenie wyboru	 lub  	
Wpisanie miesiąca, za który będzie drukowany raport	Należy wprowadzić z klawiatury numerycznej w formacie MM-RRRR	
Zatwierdzenie wpisanych danych		













Powyższą procedurę można również wykonać za pomocą odnośników numerycznych. Aby przejść do Raportu Fiskalnego Miesięcznego pełnego będąc w menu głównym należy wpisać sekwencję znaków **2, 1, 1, 1** odpowiadających poszczególnym funkcjom menu. Gdy kasa wyświetli komunikat *WYBIERZ MIESIĄC* należy wpisać miesiąc w systemie dwuznakowym i cztery cyfry roku, za jaki ma być wykonany raport: MM-RRRR, następnie nacisnąć klawisz [GOTÓWKA]. Kasa wyświetli komunikat *Czekaj...* i wydrukuje raport.

UWAGA! Raport Fiskalny Miesięczny zaleca się wykonywać po upływie miesiąca, za który chcemy wykonać raport.

7.2 Raport Fiskalny Miesięczny - skrócony

Raport Fiskalny Miesięczny – skrócony zawiera podsumowanie ze wszystkich Raportów Dobowych z raportowanego okresu. W przypadku, gdy użytkownik będzie chciał wykonać Raport Fiskalny Miesięczny za miesiąc, który jeszcze nie upłynął, kasa wyświetli informację *NIEZAKOŃCZONY MIESIĄC!*. Raport Miesięczny można wykonać nie wcześniej niż pierwszego dnia miesiąca następnego w stosunku do tego, za który chcemy wykonać raport. W sytuacji, gdy na przestrzeni Raportu Fiskalnego Miesięcznego (lub Raportu Okresowego) miała miejsce zmiana waluty ewidencyjnej, kasa wydrukuje raport uwzględniając obie waluty.

W poniższej tabeli przedstawiono procedurę wykonania Raportu Fiskalnego Miesięcznego - skróconego.

PROCEDURA	KLAWISZE DO NACIŚNIĘCIA	KOMUNIKATY WYŚWIETLACZA
Włączenie kasy/logowanie do MENU GŁÓWNE		<div style="text-align: right;">27-12-201810:33</div> MENUGŁÓWNE 1 Sprzedaż 2 Raporty czytające 3 Raporty zerujące 4 Programowanie 5 Połączenie z PC
Wybór opcji RAPORTY CZYTAJĄCE	 lub 	<div style="text-align: right;">27-12-201810:33</div> MENUGŁÓWNE 1 Sprzedaż 2 Raporty czytające 3 Raporty zerujące 4 Programowanie 5 Połączenie z PC
Zatwierdzenie wyboru		<div style="text-align: right;">27-12-201810:33</div> RAPORTY CZYTAJĄCE 1 Raporty okresowe 2 Stan kasy 3 Kasjerów 4 Godzinowy 5 Opustów/Narzutów
Wybór opcji RAPORTY OKRESOWE	 lub 	<div style="text-align: right;">27-12-201810:33</div> RAPORTY CZYTAJĄCE 1 Raporty okresowe 2 Stan kasy 3 Kasjerów 4 Godzinowy 5 Opustów/Narzutów
Zatwierdzenie		<div style="text-align: right;">27-12-201810:33</div> RAPORTY OKRESOWE 1 Miesięczny 2 Okresowy 3 Zdarzeń 4 Raport rozliczeniowy
Wybór opcji MIESIĘCZNY i zatwierdzenie wyboru	 lub  	<div style="text-align: right;">27-12-201810:33</div> RAPORT MIESIĘCZNY 1 Petry 2 Skrócony
Wybór SKRÓCONY i zatwierdzenie wyboru	 lub  	<div style="text-align: right;">27-12-201810:33</div> KOMUNIKAT 02-2019

Wpisanie miesiąca, za który będzie drukowany raport	Należy wprowadzić z klawiatury numerycznej w formacie MM-RRRR	<div style="text-align: right;">27-12-2018 10:33</div> <div style="text-align: center;">KOMUNIKAT</div> <div style="text-align: center;">02-2019</div>
Zatwierdzenie wpisanych danych	<div style="text-align: center;">  </div>	<div style="text-align: right;">27-12-2018 10:33</div> <div style="text-align: center;">Czekaj ...</div>



Powyższą procedurę można również wykonać za pomocą odnośników numerycznych. Aby przejść do Raportu Fiskalnego Miesięcznego pełnego będąc w menu głównym należy wpisać sekwencję znaków **2, 1, 1, 2** odpowiadających poszczególnym funkcjom menu. Gdy kasa wyświetli komunikat *WYBIERZ MIESIĄC* należy wpisać miesiąc w systemie dwuznakowym i cztery cyfry roku, za jaki ma być wykonany raport: MM-RRRR, następnie nacisnąć klawisz [GOTÓWKA]. Kasa wyświetli komunikat *Czekaj...* i wydrukuje raport.













UWAGA! Raport Fiskalny Miesięczny zaleca się wykonywać po upływie miesiąca, za który chcemy wykonać raport.



7.3 Skrócony Raport Okresowy, pełny/skrócony według dat

Skrócony Raporty Okresowy według dat jest raportem, który zawiera łączny obrót Raportów Fiskalnych Dobowych z podanego przedziału dat. Jest to raport нефискаalny i może być drukowany wielokrotnie w celach informacyjnych.

W poniższej tabeli przedstawiono procedurę wykonania Pełnego/Skróconego Raportu Okresowego według dat.

PROCEDURA	KLAWISZE DO NACIŚNIĘCIA	KOMUNIKATY WYŚWIETLACZA										
Włączenie kasy/logowanie do MENU GŁÓWNE	<div style="text-align: center;">  </div>	<div style="text-align: right;">27-12-2018 10:33</div> <div style="text-align: center;">MENU GŁÓWNE</div> <hr/> <table border="1" style="width: 100%; border-collapse: collapse;"> <tr><td style="width: 20px; text-align: center;">1</td><td>Sprzedaż</td></tr> <tr><td style="text-align: center;">2</td><td>Raporty czytające</td></tr> <tr><td style="text-align: center;">3</td><td>Raporty zerujące</td></tr> <tr><td style="text-align: center;">4</td><td>Programowanie</td></tr> <tr><td style="text-align: center;">5</td><td>Połączenie z PC</td></tr> </table>	1	Sprzedaż	2	Raporty czytające	3	Raporty zerujące	4	Programowanie	5	Połączenie z PC
1	Sprzedaż											
2	Raporty czytające											
3	Raporty zerujące											
4	Programowanie											
5	Połączenie z PC											
Wybór opcji RAPORTY CZYTAJĄCE	<div style="text-align: center;">  lub  </div>	<div style="text-align: right;">27-12-2018 10:33</div> <div style="text-align: center;">MENU GŁÓWNE</div> <hr/> <table border="1" style="width: 100%; border-collapse: collapse;"> <tr><td style="width: 20px; text-align: center;">1</td><td>Sprzedaż</td></tr> <tr><td style="text-align: center;">2</td><td>Raporty czytające</td></tr> <tr><td style="text-align: center;">3</td><td>Raporty zerujące</td></tr> <tr><td style="text-align: center;">4</td><td>Programowanie</td></tr> <tr><td style="text-align: center;">5</td><td>Połączenie z PC</td></tr> </table>	1	Sprzedaż	2	Raporty czytające	3	Raporty zerujące	4	Programowanie	5	Połączenie z PC
1	Sprzedaż											
2	Raporty czytające											
3	Raporty zerujące											
4	Programowanie											
5	Połączenie z PC											

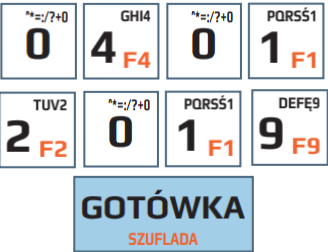
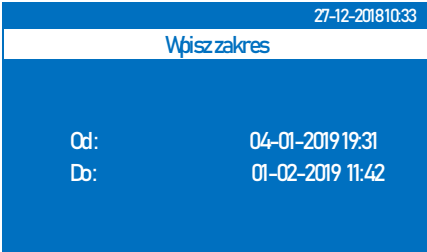
Zatwierdzenie wyboru		<p style="text-align: right;">27-12-2018 10:33</p> <p>RAPORTY CZYTAJĄCE</p> <hr/> <table border="1"> <tr><td>1</td><td>Raporty okresowe</td></tr> <tr><td>2</td><td>Stan kasy</td></tr> <tr><td>3</td><td>Kasjerów</td></tr> <tr><td>4</td><td>Godzinowy</td></tr> <tr><td>5</td><td>Opustów/Narzutów</td></tr> </table>	1	Raporty okresowe	2	Stan kasy	3	Kasjerów	4	Godzinowy	5	Opustów/Narzutów
1	Raporty okresowe											
2	Stan kasy											
3	Kasjerów											
4	Godzinowy											
5	Opustów/Narzutów											
Wybór opcji <i>RAPORTY OKRESOWE</i> i zatwierdzenie wyboru	 lub 	<p style="text-align: right;">27-12-2018 10:33</p> <p>RAPORTY CZYTAJĄCE</p> <hr/> <table border="1"> <tr><td>1</td><td>Raporty okresowe</td></tr> <tr><td>2</td><td>Stan kasy</td></tr> <tr><td>3</td><td>Kasjerów</td></tr> <tr><td>4</td><td>Godzinowy</td></tr> <tr><td>5</td><td>Opustów/Narzutów</td></tr> </table>	1	Raporty okresowe	2	Stan kasy	3	Kasjerów	4	Godzinowy	5	Opustów/Narzutów
1	Raporty okresowe											
2	Stan kasy											
3	Kasjerów											
4	Godzinowy											
5	Opustów/Narzutów											
Zatwierdzenie		<p style="text-align: right;">27-12-2018 10:33</p> <p>RAPORTY OKRESOWE</p> <hr/> <table border="1"> <tr><td>1</td><td>Miesięczny</td></tr> <tr><td>2</td><td>Okresowy</td></tr> <tr><td>3</td><td>Zdarzeń</td></tr> <tr><td>4</td><td>Raport rozliczeniowy</td></tr> </table>	1	Miesięczny	2	Okresowy	3	Zdarzeń	4	Raport rozliczeniowy		
1	Miesięczny											
2	Okresowy											
3	Zdarzeń											
4	Raport rozliczeniowy											
Wybór opcji <i>OKRESOWY</i>	 lub 	<p style="text-align: right;">27-12-2018 10:33</p> <p>RAPORTY OKRESOWE</p> <hr/> <table border="1"> <tr><td>1</td><td>Miesięczny</td></tr> <tr><td>2</td><td>Okresowy</td></tr> <tr><td>3</td><td>Zdarzeń</td></tr> <tr><td>4</td><td>Raport rozliczeniowy</td></tr> </table>	1	Miesięczny	2	Okresowy	3	Zdarzeń	4	Raport rozliczeniowy		
1	Miesięczny											
2	Okresowy											
3	Zdarzeń											
4	Raport rozliczeniowy											
Zatwierdzenie wyboru		<p style="text-align: right;">27-12-2018 10:33</p> <p>RAPORT MIESIĘCZNY</p> <hr/> <table border="1"> <tr><td>1</td><td>Pełny</td></tr> <tr><td>2</td><td>Skrócony</td></tr> </table>	1	Pełny	2	Skrócony						
1	Pełny											
2	Skrócony											
Należy wybrać czy raport ma być w wersji pełnej czy skróconej	 lub  	<p style="text-align: right;">27-12-2018 10:33</p> <p>Pełny</p> <hr/> <table border="1"> <tr><td>1</td><td>Według dat</td></tr> <tr><td>2</td><td>Według numerów</td></tr> </table>	1	Według dat	2	Według numerów						
1	Według dat											
2	Według numerów											
Wybór opcji <i>WEDŁUG DAT</i> i zatwierdzenie	 lub  	<p style="text-align: right;">27-12-2018 10:33</p> <p>Wpisz zakres</p> <hr/> <p>Od:</p> <p>Do:</p>										

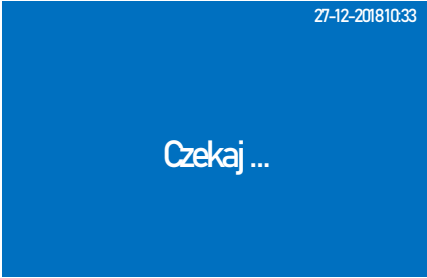

Wpisanie daty początkowej i raportu i zatwierdzenie		
Wpisanie daty końcowej raportu i zatwierdzenie		







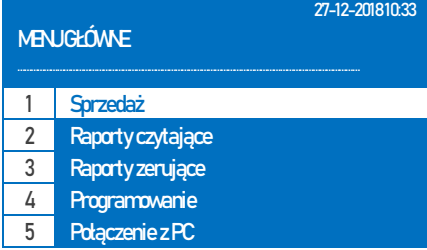
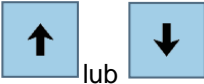
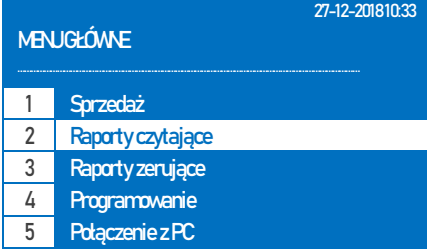

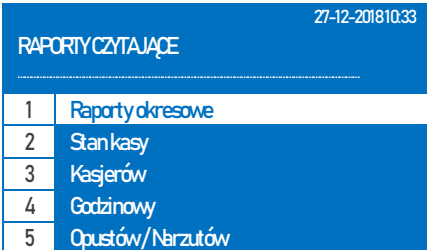





Powyższą procedurę można również wykonać za pomocą odnośników numerycznych. Aby przejść do Skróconego Raportu Okresowego według dat, będąc w menu głównym należy wpisać sekwencję znaków **2, 1, 2, 1** – w wersji skróconej lub **2** w wersji pełnej. Gdy kasa wyświetli komunikat **OD**: należy wpisać datę początkową, zatwierdzić klawiszem [GOTÓWKA], następnie należy wpisać datę końcową i zatwierdzić klawiszem [GOTÓWKA]. Kasa wyświetli komunikat *Czekaj...* i wydrukuje raport. Datę należy wpisać w formacie dzień/miesiąc /rok (DD-MM-RRRR).

7.4 Skrócony Raport Okresowy pełny / skrócony według numerów

Skrócony Raport Okresowy według numerów Raportów Fiskalnych Dobowych jest raportem, który zawiera łączny obrót z podanego przedziału Raportów Fiskalnych Dobowych. Jest to raport niefiskalny, może być drukowany wielokrotnie w celach informacyjnych.

W poniższej tabeli przedstawiono procedurę wykonania Skróconego Raportu Okresowego pełnego/skróconego według numerów.

PROCEDURA	KLAWISZE DO NACIŚNIĘCIA	KOMUNIKATY WYŚWIETLACZA
Włączenie kasy/logowanie do MENU GŁÓWNE		
Wybór opcji RAPORTY CZYTAJĄCE		
Zatwierdzenie wyboru		

Wybór opcji <i>RAPORTY OKRESOWE</i> i zatwierdzenie wyboru	 lub 	<p style="text-align: right;">27-12-2018 10:33</p> <p>RAPORTY CZYTAJĄCE</p> <hr/> <table border="1"> <tr><td>1</td><td>Raporty okresowe</td></tr> <tr><td>2</td><td>Stan Kasy</td></tr> <tr><td>3</td><td>Kasjerów</td></tr> <tr><td>4</td><td>Godzinowy</td></tr> <tr><td>5</td><td>Opustów/Narzutów</td></tr> </table>	1	Raporty okresowe	2	Stan Kasy	3	Kasjerów	4	Godzinowy	5	Opustów/Narzutów
1	Raporty okresowe											
2	Stan Kasy											
3	Kasjerów											
4	Godzinowy											
5	Opustów/Narzutów											
Zatwierdzenie		<p style="text-align: right;">27-12-2018 10:33</p> <p>RAPORTY OKRESOWE</p> <hr/> <table border="1"> <tr><td>1</td><td>Miesięczny</td></tr> <tr><td>2</td><td>Okresowy</td></tr> <tr><td>3</td><td>Zdarzeń</td></tr> <tr><td>4</td><td>Raport rozliczeniowy</td></tr> </table>	1	Miesięczny	2	Okresowy	3	Zdarzeń	4	Raport rozliczeniowy		
1	Miesięczny											
2	Okresowy											
3	Zdarzeń											
4	Raport rozliczeniowy											
Wybór opcji <i>OKRESOWY</i>	 lub 	<p style="text-align: right;">27-12-2018 10:33</p> <p>RAPORTY OKRESOWE</p> <hr/> <table border="1"> <tr><td>1</td><td>Miesięczny</td></tr> <tr><td>2</td><td>Okresowy</td></tr> <tr><td>3</td><td>Zdarzeń</td></tr> <tr><td>4</td><td>Raport rozliczeniowy</td></tr> </table>	1	Miesięczny	2	Okresowy	3	Zdarzeń	4	Raport rozliczeniowy		
1	Miesięczny											
2	Okresowy											
3	Zdarzeń											
4	Raport rozliczeniowy											
Zatwierdzenie wyboru		<p style="text-align: right;">27-12-2018 10:33</p> <p>RAPORT MIESIĘCZNY</p> <hr/> <table border="1"> <tr><td>1</td><td>Pełny</td></tr> <tr><td>2</td><td>Skrócony</td></tr> </table>	1	Pełny	2	Skrócony						
1	Pełny											
2	Skrócony											
Należy wybrać czy raport ma być w wersji pełnej czy skróconej	 lub  	<p style="text-align: right;">27-12-2018 10:33</p> <p>Pełny</p> <hr/> <table border="1"> <tr><td>1</td><td>Według dat</td></tr> <tr><td>2</td><td>Według numerów</td></tr> </table>	1	Według dat	2	Według numerów						
1	Według dat											
2	Według numerów											
Wybór opcji <i>WEDŁUG NUMERÓW</i> i zatwierdzenie	 lub  	<p style="text-align: right;">27-12-2018 10:33</p> <p>Pełny</p> <p>(1-10)</p> <p>Odraportu : 1_</p> <p>Doraportu:</p>										
Wpisanie numeru początkowego raportu i zatwierdzenie	 	<p style="text-align: right;">27-12-2018 10:33</p> <p>Pełny</p> <p>(1-10)</p> <p>Odraportu : 1</p> <p>Doraportu: _</p>										



Wpisanie numery końcowego raportu i zatwierdzenie		
---	---	--





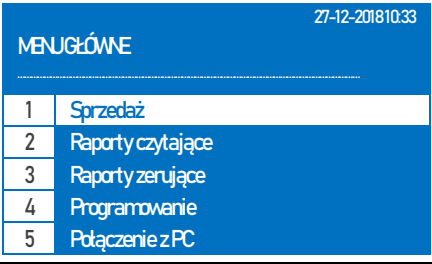
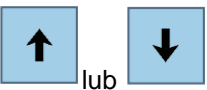
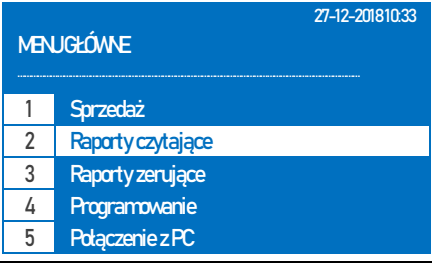

Powyższą procedurę można również wykonać za pomocą odnośników numerycznych. Aby przejść do Skróconego Raportu Okresowego według numerów, będąc w menu głównym należy wpisać sekwencję znaków **2, 1, 2, 1** – w wersji skróconej lub **2** w wersji pełnej oraz **2**, odpowiadających poszczególnym funkcjom menu. Gdy kasa wyświetli komunikat *OD*: należy wpisać numer początkowy Raportu Fiskalnego Dobowego, zatwierdzić klawiszem [GOTÓWKA], wpisać numer końcowy Raportu Fiskalnego Dobowego i zatwierdzić klawiszem [GOTÓWKA]. Kasa wyświetli komunikat *Czekaj...* a następnie wydrukuje raport.

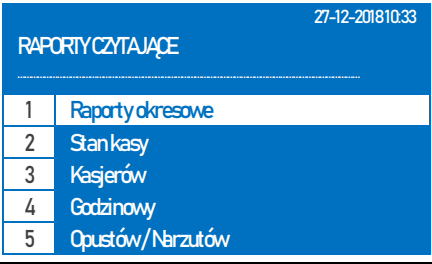
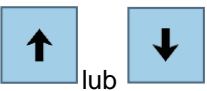
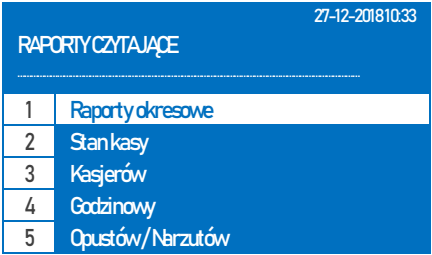
7.5 Raport zdarzeń

Raport Zdarzeń zawiera informację o zdarzeniach jakie miały miejsca na kasie np. zmiana daty, zmiana stawek PTU, zmiana adresu użytkownika, przegląd. Jest to raport нефискалны, może być drukowany wielokrotnie w celach informacyjnych.

W poniższej tabeli przedstawiono procedurę wykonania Raportu Zdarzeń.

PROCEDURA	KLAWISZE DO NACIŚNIĘCIA	KOMUNIKATY WYŚWIETLACZA
Włączenie kasy/logowanie do MENU GŁÓWNE		
Wybór opcji RAPORTY CZYTAJĄCE		
Zatwierdzenie wyboru		
Wybór opcji RAPORTY OKRESOWE		









Zatwierdzenie		<div style="text-align: right;">27-12-2018 10:33</div> RAPORTY OKRESOWE <hr/> <table border="1"> <tr><td>1</td><td>Miesięczny</td></tr> <tr><td>2</td><td>Okresowy</td></tr> <tr><td>3</td><td>Zdarzeń</td></tr> <tr><td>4</td><td>Raport rozliczeniowy</td></tr> </table>	1	Miesięczny	2	Okresowy	3	Zdarzeń	4	Raport rozliczeniowy		
1	Miesięczny											
2	Okresowy											
3	Zdarzeń											
4	Raport rozliczeniowy											
Wybór opcji ZDARZEŃ	 lub 	<div style="text-align: right;">27-12-2018 10:33</div> RAPORTY OKRESOWE <hr/> <table border="1"> <tr><td>1</td><td>Miesięczny</td></tr> <tr><td>2</td><td>Okresowy</td></tr> <tr><td>3</td><td>Zdarzeń</td></tr> <tr><td>4</td><td>Raport rozliczeniowy</td></tr> </table>	1	Miesięczny	2	Okresowy	3	Zdarzeń	4	Raport rozliczeniowy		
1	Miesięczny											
2	Okresowy											
3	Zdarzeń											
4	Raport rozliczeniowy											
Zatwierdzenie wyboru		<div style="text-align: right;">27-12-2018 10:33</div> RAPORT ZDARZEŃ <hr/> <table border="1"> <tr><td>1</td><td>Wszystkie</td></tr> <tr><td>2</td><td>Zmiany stawek PTU</td></tr> <tr><td>3</td><td>Zmiany daty i czasu</td></tr> <tr><td>4</td><td>Zmiany waluty ewidencyjnej</td></tr> <tr><td>5</td><td>Zmiany przekazu danych</td></tr> </table>	1	Wszystkie	2	Zmiany stawek PTU	3	Zmiany daty i czasu	4	Zmiany waluty ewidencyjnej	5	Zmiany przekazu danych
1	Wszystkie											
2	Zmiany stawek PTU											
3	Zmiany daty i czasu											
4	Zmiany waluty ewidencyjnej											
5	Zmiany przekazu danych											
Należy wybrać rodzaj raportu i zatwierdzić	 lub  	<div style="text-align: right;">27-12-2018 10:33</div> RAPORT ZDARZEŃ <hr/> <table border="1"> <tr><td>1</td><td>Wszystkie</td></tr> <tr><td>2</td><td>Zmiany stawek PTU</td></tr> <tr><td>3</td><td>Zmiany daty i czasu</td></tr> <tr><td>4</td><td>Zmiany waluty ewidencyjnej</td></tr> <tr><td>5</td><td>Zmiany przekazu danych</td></tr> </table>	1	Wszystkie	2	Zmiany stawek PTU	3	Zmiany daty i czasu	4	Zmiany waluty ewidencyjnej	5	Zmiany przekazu danych
1	Wszystkie											
2	Zmiany stawek PTU											
3	Zmiany daty i czasu											
4	Zmiany waluty ewidencyjnej											
5	Zmiany przekazu danych											
Należy określić typ zakresu (według numerów/według dat) i zatwierdzić klawiszem gotówka, a następnie podać zakres raportu i zatwierdzić klawiszem gotówka	Dane należy wprowadzić z klawiatury numerycznej	<div style="text-align: right;">27-12-2018 10:33</div> <p style="text-align: center; font-size: 24px;">Czekaj ...</p>										









Powyższą procedurę można również wykonać za pomocą odnośników numerycznych. Aby przejść do Raportu Zdarzeń, będąc w menu głównym należy wpisać sekwencję znaków **2, 1, 3**, odpowiadających poszczególnym funkcjom menu, a następnie wybrać żądany typ zakresu oraz zakres danych. Po zatwierdzeniu klawiszem [GOTÓWKA] kasa wyświetli komunikat *Czekaj...* a następnie wydrukuje raport.

7.6 Raport rozliczeniowy

Funkcja ta dostępna jest dla użytkownika tylko po zapelnieniu pamięci fiskalnej. Powoduje to całkowite zamknięcie pamięci fiskalnej, może być drukowany wielokrotnie

W celu wykonania Raportu Rozliczeniowego należy wykonać poniższą procedurę.

PROCEDURA	KLAWISZE DO NACIŚNIĘCIA	KOMUNIKATY WYŚWIETLACZA										
Włączenie kasy/logowanie do MENU GŁÓWNE		<div style="text-align: right;">27-12-2018 10:33</div> <p>MENU GŁÓWNE</p> <hr/> <table border="1"> <tr><td>1</td><td>Sprzedaż</td></tr> <tr><td>2</td><td>Raporty czytające</td></tr> <tr><td>3</td><td>Raporty zerujące</td></tr> <tr><td>4</td><td>Programowanie</td></tr> <tr><td>5</td><td>Połączenie z PC</td></tr> </table>	1	Sprzedaż	2	Raporty czytające	3	Raporty zerujące	4	Programowanie	5	Połączenie z PC
1	Sprzedaż											
2	Raporty czytające											
3	Raporty zerujące											
4	Programowanie											
5	Połączenie z PC											
Wybór opcji RAPORTY CZYTAJĄCE	 lub 	<div style="text-align: right;">27-12-2018 10:33</div> <p>MENU GŁÓWNE</p> <hr/> <table border="1"> <tr><td>1</td><td>Sprzedaż</td></tr> <tr><td>2</td><td>Raporty czytające</td></tr> <tr><td>3</td><td>Raporty zerujące</td></tr> <tr><td>4</td><td>Programowanie</td></tr> <tr><td>5</td><td>Połączenie z PC</td></tr> </table>	1	Sprzedaż	2	Raporty czytające	3	Raporty zerujące	4	Programowanie	5	Połączenie z PC
1	Sprzedaż											
2	Raporty czytające											
3	Raporty zerujące											
4	Programowanie											
5	Połączenie z PC											
Zatwierdzenie wyboru		<div style="text-align: right;">27-12-2018 10:33</div> <p>RAPORTY CZYTAJĄCE</p> <hr/> <table border="1"> <tr><td>1</td><td>Raporty okresowe</td></tr> <tr><td>2</td><td>Stan kasy</td></tr> <tr><td>3</td><td>Kasjerów</td></tr> <tr><td>4</td><td>Godzinowy</td></tr> <tr><td>5</td><td>Opustów/Narzutów</td></tr> </table>	1	Raporty okresowe	2	Stan kasy	3	Kasjerów	4	Godzinowy	5	Opustów/Narzutów
1	Raporty okresowe											
2	Stan kasy											
3	Kasjerów											
4	Godzinowy											
5	Opustów/Narzutów											
Wybór opcji RAPORTY OKRESOWE	 lub 	<div style="text-align: right;">27-12-2018 10:33</div> <p>RAPORTY CZYTAJĄCE</p> <hr/> <table border="1"> <tr><td>1</td><td>Raporty okresowe</td></tr> <tr><td>2</td><td>Stan kasy</td></tr> <tr><td>3</td><td>Kasjerów</td></tr> <tr><td>4</td><td>Godzinowy</td></tr> <tr><td>5</td><td>Opustów/Narzutów</td></tr> </table>	1	Raporty okresowe	2	Stan kasy	3	Kasjerów	4	Godzinowy	5	Opustów/Narzutów
1	Raporty okresowe											
2	Stan kasy											
3	Kasjerów											
4	Godzinowy											
5	Opustów/Narzutów											
Zatwierdzenie		<div style="text-align: right;">27-12-2018 10:33</div> <p>RAPORTY OKRESOWE</p> <hr/> <table border="1"> <tr><td>1</td><td>Miesięczny</td></tr> <tr><td>2</td><td>Okresowy</td></tr> <tr><td>3</td><td>Zdarzeń</td></tr> <tr><td>4</td><td>Raport rozliczeniowy</td></tr> </table>	1	Miesięczny	2	Okresowy	3	Zdarzeń	4	Raport rozliczeniowy		
1	Miesięczny											
2	Okresowy											
3	Zdarzeń											
4	Raport rozliczeniowy											
Wybór opcji RAPORT ROZLICZENIOWY	 lub 	<div style="text-align: right;">27-12-2018 10:33</div> <p>RAPORTY OKRESOWE</p> <hr/> <table border="1"> <tr><td>1</td><td>Miesięczny</td></tr> <tr><td>2</td><td>Okresowy</td></tr> <tr><td>3</td><td>Zdarzeń</td></tr> <tr><td>4</td><td>Raport rozliczeniowy</td></tr> </table>	1	Miesięczny	2	Okresowy	3	Zdarzeń	4	Raport rozliczeniowy		
1	Miesięczny											
2	Okresowy											
3	Zdarzeń											
4	Raport rozliczeniowy											

Zatwierdzenie		<div style="text-align: right;">27-12-2018 10:33</div> RAPORT ROZLICZENIOWY <hr/> <table border="1"> <tr><td>1</td><td>Pełny</td></tr> <tr><td>2</td><td>Skrócony</td></tr> </table>	1	Pełny	2	Skrócony
1	Pełny					
2	Skrócony					
Wybór wersji raportu pełny lub skrócony	 lub 	<div style="text-align: right;">27-12-2018 10:33</div> RAPORT ROZLICZENIOWY <hr/> <table border="1"> <tr><td>1</td><td>Według dat</td></tr> <tr><td>2</td><td>Według numerów</td></tr> </table>	1	Według dat	2	Według numerów
1	Według dat					
2	Według numerów					
<p>Należy wybrać, którą wersję raportu kasa ma wydrukować. Pełny oznacza wydruk wszystkich raportów dobowych wraz z podsumowaniem, Skrócony oznacza wydruk podsumowania raportu.</p>						
Zatwierdzenie		<div style="text-align: right;">27-12-2018 10:33</div> RAPORT ROZLICZENIOWY <hr/> <table border="1"> <tr><td>1</td><td>Według dat</td></tr> <tr><td>2</td><td>Według numerów</td></tr> </table>	1	Według dat	2	Według numerów
1	Według dat					
2	Według numerów					
<p>Należy wybrać czy raport będzie drukowany według dat czy według numerów i zatwierdzić klawiszem GOTÓWKA</p>						
Raport rozliczeniowy według dat						
Wybór raportu według dat i zatwierdzenie	 lub  	<div style="text-align: right;">27-12-2018 10:33</div> Wpisz zakres <hr/> <p>Od: 17-02-2018 14:30 Do: 17-02-2019 15:00</p>				
Wprowadzenie daty początkowej raportu rozliczeniowego	Dane wprowadzamy z klawiatury numerycznej	<div style="text-align: right;">27-12-2018 10:33</div> Wpisz zakres <hr/> <p>Od: 17-02-2018 14:30 Do: 17-02-2019 15:00</p>				
Zatwierdzenie wprowadzonej daty początkowej		<div style="text-align: right;">27-12-2018 10:33</div> Wpisz zakres <hr/> <p>Od: 17-02-2018 14:30 Do: 17-02-2019 15:00</p>				

Wprowadzenie daty końcowej raportu rozliczeniowego	Dane wprowadzamy z klawiatury numerycznej	<div style="text-align: right; font-size: small;">27-12-2018 10:33</div> <div style="text-align: center; border: 1px solid black; padding: 2px;">KOMUNIKAT</div> <p style="font-size: small;">Od: 17-02-2018 14:30 Do: 17-02-2019 15:00</p>
Zatwierdzenie wprowadzonej daty końcowej	<div style="border: 1px solid black; padding: 5px; display: inline-block;"> GOTÓWKA <small>SZUFLADA</small> </div>	<div style="text-align: right; font-size: small;">27-12-2018 10:33</div> <div style="text-align: center; border: 1px solid black; padding: 2px;">Wpisz zakres</div> <p style="text-align: center;">Zamknąć pamięć fiskalną</p> <p style="text-align: center; font-size: small;">GOT=Tak C=Ne</p>
Raport rozliczeniowy według numerów (raportów dobowych)		
Wybór raportu według numerów i zatwierdzenie	<div style="display: flex; align-items: center; justify-content: center; gap: 10px;"> <div style="border: 1px solid black; padding: 5px; text-align: center;">↑</div> lub <div style="border: 1px solid black; padding: 5px; text-align: center;">↓</div> <div style="border: 1px solid black; padding: 5px; display: inline-block;"> GOTÓWKA <small>SZUFLADA</small> </div> </div>	<div style="text-align: right; font-size: small;">27-12-2018 10:33</div> <div style="text-align: center; border: 1px solid black; padding: 2px;">Wpisz zakres</div> <p style="text-align: center;">(1-1800)</p> <p style="font-size: small;">Od raportu: 1 Do raportu:</p>
Wprowadzenie numeru pierwszego raportu dobowego	Dane wprowadzamy z klawiatury numerycznej	<div style="text-align: right; font-size: small;">27-12-2018 10:33</div> <div style="text-align: center; border: 1px solid black; padding: 2px;">Wpisz zakres</div> <p style="text-align: center;">(1-1800)</p> <p style="font-size: small;">Od raportu: 1 Do raportu:</p>
Zatwierdzenie wprowadzonego numeru początkowego	<div style="border: 1px solid black; padding: 5px; display: inline-block;"> GOTÓWKA <small>SZUFLADA</small> </div>	<div style="text-align: right; font-size: small;">27-12-2018 10:33</div> <div style="text-align: center; border: 1px solid black; padding: 2px;">Wpisz zakres</div> <p style="text-align: center;">(1-1800)</p> <p style="font-size: small;">Od raportu: 1 Do raportu: 1830</p>
Wprowadzenie numeru ostatniego raportu dobowego (kasa automatycznie podpowiada ostatni zapisany do pamięci fiskalnej)	Dane wprowadzamy z klawiatury numerycznej	<div style="text-align: right; font-size: small;">27-12-2018 10:33</div> <div style="text-align: center; border: 1px solid black; padding: 2px;">Wpisz zakres</div> <p style="text-align: center;">(1-1800)</p> <p style="font-size: small;">Od raportu: 1 Do raportu: 1830</p>
Zatwierdzenie wprowadzonej daty końcowej	<div style="border: 1px solid black; padding: 5px; display: inline-block;"> GOTÓWKA <small>SZUFLADA</small> </div>	<div style="text-align: right; font-size: small;">27-12-2018 10:33</div> <div style="text-align: center; border: 1px solid black; padding: 2px;">Wpisz zakres</div> <p style="text-align: center;">Zamknąć pamięć fiskalną</p> <p style="text-align: center; font-size: small;">GOT=Tak C=Ne</p>

Zatwierdzenie		27-12-2018 10:33
		<p>Wpisz zakres</p> <p>Zamknąć pamięć fiskalną</p> <p>GOT-Tak C=Ne</p>







Do Raportu Rozliczeniowego kasy można przejść za pomocą odnośników numerycznych. Będąc w menu głównym należy wcisnąć klawisze [2], [1], [4].

UWAGA! Kasa umożliwia wykonanie raportu rozliczeniowego tylko w przypadku, gdy pamięć fiskalna zostanie zapełniona.

7.7 Raport Stanu Kasy

Raport Stanu Kasy jest raportem нефискальным, który nie zeruje żadnych liczników. Raport ten zawsze obejmuje okres od ostatniego Raportu Fiskalnego Dobowego do momentu wykonania kolejnego Raportu Fiskalnego Dobowego. Wykonanie Raportu Fiskalnego Dobowego powoduje wyzerowanie liczników w Raporcie Stanu Kasy. Celem raportu jest przedstawienie szczegółowej informacji o sprzedaży z „ostatniej doby”.

W poniższej tabeli przedstawiono procedurę wykonania Raportu Stanu Kasy.

PROCEDURA	KLAWISZE DO NACIŚNIĘCIA	KOMUNIKATY WYŚWIETLACZA
Włączenie kasy/logowanie do MENU GŁÓWNE		<p>27-12-2018 10:33</p> <p>MENU GŁÓWNE</p> <hr/> <p>1 Sprzedaż</p> <p>2 Raporty czytające</p> <p>3 Raporty zerujące</p> <p>4 Programowanie</p> <p>5 Połączenie z PC</p>
Wybór opcji RAPORTY CZYTAJĄCE	 lub 	<p>27-12-2018 10:33</p> <p>MENU GŁÓWNE</p> <hr/> <p>1 Sprzedaż</p> <p>2 Raporty czytające</p> <p>3 Raporty zerujące</p> <p>4 Programowanie</p> <p>5 Połączenie z PC</p>
Zatwierdzenie wyboru		<p>27-12-2018 10:33</p> <p>RAPORTY CZYTAJĄCE</p> <hr/> <p>1 Raporty okresowe</p> <p>2 Stan kasy</p> <p>3 Kasjerów</p> <p>4 Codzinowy</p> <p>5 Opustów/Narzutów</p>
Wybór opcji STAN KASY	 lub 	<p>27-12-2018 10:33</p> <p>RAPORTY CZYTAJĄCE</p> <hr/> <p>1 Raporty okresowe</p> <p>2 Stan kasy</p> <p>3 Kasjerów</p> <p>4 Codzinowy</p> <p>5 Opustów/Narzutów</p>

Zatwierdzenie wyboru		27-12-2018 10:33 Czekaj ...
----------------------	---	--------------------------------







Powyższą procedurę można również wykonać za pomocą odnośników numerycznych. Aby przejść do Raportu Stanu Kasy będąc w menu głównym należy wpisać sekwencję znaków **2, 2** odpowiadających poszczególnym funkcjom menu. Kasa wyświetli komunikat *Czekaj...* i wydrukuje Raport Stanu Kasy.





UWAGA! Wykonanie Raportu Stanu Kasy nie zeruje liczników w tym raporcie. Liczniki te są kasowane przez Raport Dobowy!

7.8 Raport Kasjerów Czytający – obrót wszystkich kasjerów

Raporty Kasjerów Czytający - obrót wszystkich kasjerów jest raportem, który zawiera łączny obrót wszystkich kasjerów od ostatniego Raportu Dobowego lub ostatniego Raportu Kasjerów Zerującego. Jest to raport нефискалны, może być drukowany wielokrotnie i służy do celów statystycznych. Raport ten nie zeruje liczników sprzedaży kasjerów.

W poniższej tabeli przedstawiono procedurę wykonania Raportu Kasjerów Czytającego - obrót wszystkich kasjerów.

PROCEDURA	KLAWISZE DO NACIŚNIĘCIA	KOMUNIKATY WYŚWIETLACZA
Włączenie kasy/logowanie do MENU GŁÓWNE		27-12-2018 10:33 MENU GŁÓWNE 1 Sprzedaż 2 Raporty czytające 3 Raporty zerujące 4 Programowanie 5 Połączenie z PC
Wybór opcji RAPORTY CZYTAJĄCE	 lub 	27-12-2018 10:33 MENU GŁÓWNE 1 Sprzedaż 2 Raporty czytające 3 Raporty zerujące 4 Programowanie 5 Połączenie z PC
Zatwierdzenie wyboru		27-12-2018 10:33 RAPORTY CZYTAJĄCE 1 Raporty okresowe 2 Stan kasy 3 Kasjerów 4 Godzinowy 5 Opustów/Narzutów
Wybór opcji KASJERÓW	 lub 	27-12-2018 10:33 RAPORTY CZYTAJĄCE 1 Raporty okresowe 2 Stan kasy 3 Kasjerów 4 Godzinowy 5 Opustów/Narzutów



Zatwierdzenie wyboru		<div style="text-align: right;">27-12-2018 10:33</div> Kasjerów <hr/> <table border="1"> <tr><td>1</td><td>Wszystkich</td></tr> <tr><td>2</td><td>Według numeru</td></tr> </table>	1	Wszystkich	2	Według numeru
1	Wszystkich					
2	Według numeru					
Wybór opcji <i>WSZYSTKICH</i>	 lub 	<div style="text-align: right;">27-12-2018 10:33</div> Kasjerów <hr/> <table border="1"> <tr><td>1</td><td>Wszystkich</td></tr> <tr><td>2</td><td>Według numeru</td></tr> </table>	1	Wszystkich	2	Według numeru
1	Wszystkich					
2	Według numeru					
Zatwierdzenie wyboru		<div style="text-align: right;">27-12-2018 10:33</div> <p style="text-align: center; font-size: 24px;">Czekaj ...</p>				









Powyższą procedurę można również wykonać za pomocą odnośników numerycznych. Aby przejść do Raportu Kasjerów Czytającego - obrót wszystkich kasjerów, będąc w menu głównym należy wpisać sekwencję znaków **2, 3, 1** odpowiadających poszczególnym funkcjom menu. Kasa wyświetli komunikat *Czekaj...* i wydrukuje raport.

7.9 Raport Kasjerów Czytający – obrót wybranego kasjera

Raport Kasjerów Czytający - obrót wybranego kasjera jest raportem, który zawiera łączny obrót wybranego kasjera od ostatniego Raportu Dobowego lub ostatniego Raportu Kasjerów Zerującego sprzedaż danego kasjera lub sprzedaż wszystkich kasjerów. Jest to raport нефискальный, może być drukowany wielokrotnie i służy do celów statystycznych. Raport ten nie zeruje liczników sprzedaży kasjerów.

W poniższej tabeli przedstawiono procedurę wykonania Raportu Kasjerów Czytającego - obrót wybranego kasjera.

PROCEDURA	KLAWISZE DO NACIŚNIĘCIA	KOMUNIKATY WYŚWIETLACZA										
Włączenie kasy/logowanie do <i>MENU GŁÓWNE</i>		<div style="text-align: right;">27-12-2018 10:33</div> MENU GŁÓWNE <hr/> <table border="1"> <tr><td>1</td><td>Sprzedaż</td></tr> <tr><td>2</td><td>Raporty czytające</td></tr> <tr><td>3</td><td>Raporty zerujące</td></tr> <tr><td>4</td><td>Programowanie</td></tr> <tr><td>5</td><td>Połączenie z PC</td></tr> </table>	1	Sprzedaż	2	Raporty czytające	3	Raporty zerujące	4	Programowanie	5	Połączenie z PC
1	Sprzedaż											
2	Raporty czytające											
3	Raporty zerujące											
4	Programowanie											
5	Połączenie z PC											
Wybór opcji <i>RAPORTY CZYTAJĄCE</i>	 lub 	<div style="text-align: right;">27-12-2018 10:33</div> MENU GŁÓWNE <hr/> <table border="1"> <tr><td>1</td><td>Sprzedaż</td></tr> <tr><td>2</td><td>Raporty czytające</td></tr> <tr><td>3</td><td>Raporty zerujące</td></tr> <tr><td>4</td><td>Programowanie</td></tr> <tr><td>5</td><td>Połączenie z PC</td></tr> </table>	1	Sprzedaż	2	Raporty czytające	3	Raporty zerujące	4	Programowanie	5	Połączenie z PC
1	Sprzedaż											
2	Raporty czytające											
3	Raporty zerujące											
4	Programowanie											
5	Połączenie z PC											

Zatwierdzenie wyboru		<div style="text-align: right;">27-12-2018 10:33</div> <p>RAPORTY CZYTAJĄCE</p> <hr/> <table border="1"> <tr><td>1</td><td>Raporty okresowe</td></tr> <tr><td>2</td><td>Stan kasy</td></tr> <tr><td>3</td><td>Kasjerów</td></tr> <tr><td>4</td><td>Godzinowy</td></tr> <tr><td>5</td><td>Opustów/Narzutów</td></tr> </table>	1	Raporty okresowe	2	Stan kasy	3	Kasjerów	4	Godzinowy	5	Opustów/Narzutów
1	Raporty okresowe											
2	Stan kasy											
3	Kasjerów											
4	Godzinowy											
5	Opustów/Narzutów											
Wybór opcji KASJERÓW	 lub 	<div style="text-align: right;">27-12-2018 10:33</div> <p>RAPORTY CZYTAJĄCE</p> <hr/> <table border="1"> <tr><td>1</td><td>Raporty okresowe</td></tr> <tr><td>2</td><td>Stan kasy</td></tr> <tr><td>3</td><td>Kasjerów</td></tr> <tr><td>4</td><td>Godzinowy</td></tr> <tr><td>5</td><td>Opustów/Narzutów</td></tr> </table>	1	Raporty okresowe	2	Stan kasy	3	Kasjerów	4	Godzinowy	5	Opustów/Narzutów
1	Raporty okresowe											
2	Stan kasy											
3	Kasjerów											
4	Godzinowy											
5	Opustów/Narzutów											
Zatwierdzenie wyboru		<div style="text-align: right;">27-12-2018 10:33</div> <p>Kasjerów</p> <hr/> <table border="1"> <tr><td>1</td><td>Wszystkich</td></tr> <tr><td>2</td><td>Według numeru</td></tr> </table>	1	Wszystkich	2	Według numeru						
1	Wszystkich											
2	Według numeru											
Wybór opcji WEDŁUG NUMERU	 lub 	<div style="text-align: right;">27-12-2018 10:33</div> <p>Kasjerów</p> <hr/> <table border="1"> <tr><td>1</td><td>Wszystkich</td></tr> <tr><td>2</td><td>Według numeru</td></tr> </table>	1	Wszystkich	2	Według numeru						
1	Wszystkich											
2	Według numeru											
Zatwierdzenie wyboru		<div style="text-align: right;">27-12-2018 10:33</div> <p>KOMUNKAT</p> <p>Kasjer: _</p>										
Podanie numeru kasjera, którego ma dotyczyć raport np. 3		<div style="text-align: right;">27-12-2018 10:33</div> <p>KOMUNKAT</p> <p>Kasjer: 3 _</p>										
Zatwierdzenie wprowadzonej wartości		<div style="text-align: right;">27-12-2018 10:33</div> <p>Czekaj ...</p>										





Powyższą procedurę można również wykonać za pomocą odnośników numerycznych. Aby przejść do Raportu Kasjerów Czytającego - obrót wybranego kasjera będąc w menu głównym należy wpisać sekwencję znaków **2, 3, 2** odpowiadających poszczególnym funkcjom menu, następnie należy

podać numer kasjera, którego ma dotyczyć raport i zatwierdzić klawiszem [GOTÓWKA]. Kasa wyświetli komunikat *Czekaj...* a następnie wydrukuje raport.

7.10 Raport Godzinowy

Raport Godzinowy jest to raport informujący o ogólnej wartości obrotu i ilości paragonów w rozbiciu na poszczególne godziny. Zawiera dane z okresu od ostatniego Raportu Dobowego do chwili wykonania Raportu Godzinowego. Jest to raport niefiskalny, może być drukowany wielokrotnie i służy do celów statystycznych. Raport ten nie zeruje liczników sprzedaży.

W poniższej tabeli przedstawiono procedurę wykonania Raportu Godzinowego.







PROCEDURA	KLAWISZE DO NACIŚNIĘCIA	KOMUNIKATY WYŚWIETLACZA
Włączenie kasy/logowanie do MENU GŁÓWNE		<div style="text-align: right;">27-12-2018 10:33</div> MENU GŁÓWNE 1 Sprzedaż 2 Raporty czytające 3 Raporty zerujące 4 Programowanie 5 Połączenie z PC
Wybór opcji RAPORTY CZYTAJĄCE	 lub  GOTÓWKA SZUFLADA	<div style="text-align: right;">27-12-2018 10:33</div> MENU GŁÓWNE 1 Sprzedaż 2 Raporty czytające 3 Raporty zerujące 4 Programowanie 5 Połączenie z PC
Zatwierdzenie wyboru	GOTÓWKA SZUFLADA	<div style="text-align: right;">27-12-2018 10:33</div> RAPORTY CZYTAJĄCE 1 Raporty okresowe 2 Stan kasy 3 Kasjerów 4 Godzinowy 5 Opustów/Narzutów
Wybór opcji GODZINOWY	 lub 	<div style="text-align: right;">27-12-2018 10:33</div> RAPORTY CZYTAJĄCE 1 Raporty okresowe 2 Stan kasy 3 Kasjerów 4 Godzinowy 5 Opustów/Narzutów
Zatwierdzenie wyboru	GOTÓWKA SZUFLADA	<div style="text-align: right;">27-12-2018 10:33</div> <div style="text-align: center; font-size: 2em;">Czekaj ...</div>

Powyższą procedurę można również wykonać za pomocą odnośników numerycznych. Aby przejść do Raportu Godzinowego w menu głównym należy wpisać sekwencję znaków **2, 4** odpowiadających poszczególnym funkcjom menu. Kasa wyświetli komunikat *Czekaj...* a następnie wydrukuje raport.

7.11 Raport Opustów / Narzutów Czytający

Raport Opustów / Narzutów Czytający – zawiera informację o wszystkich udzielonych opustach / narzutach od ostatniego Raportu Sprzedanych Towarów Zerującego do chwili wykonania raportu w rozbiciu na opusty / narzutu. Jest to raport нефискальный, może być drukowany wielokrotnie i służy do celów statystycznych. Raport ten nie zeruje liczników opustów / narzutów.

W poniższej tabeli przedstawiono procedurę wykonania Raportu Opustu / Narzutów - czytający.









PROCEDURA	KLAWISZE DO NACIŚNIĘCIA	KOMUNIKATY WYŚWIETLACZA										
Włączenie kasy/logowanie do MENU GŁÓWNE		<div style="text-align: right;">27-12-2018 10:33</div> MENU GŁÓWNE <hr/> <table border="1"> <tr><td>1</td><td>Sprzedaż</td></tr> <tr><td>2</td><td>Raporty czytające</td></tr> <tr><td>3</td><td>Raporty zerujące</td></tr> <tr><td>4</td><td>Programowanie</td></tr> <tr><td>5</td><td>Połączenie z PC</td></tr> </table>	1	Sprzedaż	2	Raporty czytające	3	Raporty zerujące	4	Programowanie	5	Połączenie z PC
1	Sprzedaż											
2	Raporty czytające											
3	Raporty zerujące											
4	Programowanie											
5	Połączenie z PC											
Wybór opcji RAPORTY CZYTAJĄCE	 lub 	<div style="text-align: right;">27-12-2018 10:33</div> MENU GŁÓWNE <hr/> <table border="1"> <tr><td>1</td><td>Sprzedaż</td></tr> <tr><td>2</td><td>Raporty czytające</td></tr> <tr><td>3</td><td>Raporty zerujące</td></tr> <tr><td>4</td><td>Programowanie</td></tr> <tr><td>5</td><td>Połączenie z PC</td></tr> </table>	1	Sprzedaż	2	Raporty czytające	3	Raporty zerujące	4	Programowanie	5	Połączenie z PC
1	Sprzedaż											
2	Raporty czytające											
3	Raporty zerujące											
4	Programowanie											
5	Połączenie z PC											
Zatwierdzenie wyboru		<div style="text-align: right;">27-12-2018 10:33</div> RAPORTY CZYTAJĄCE <hr/> <table border="1"> <tr><td>1</td><td>Raporty okresowe</td></tr> <tr><td>2</td><td>Stan kasy</td></tr> <tr><td>3</td><td>Kasjerów</td></tr> <tr><td>4</td><td>Godzinowy</td></tr> <tr><td>5</td><td>Opustów/Narzutów</td></tr> </table>	1	Raporty okresowe	2	Stan kasy	3	Kasjerów	4	Godzinowy	5	Opustów/Narzutów
1	Raporty okresowe											
2	Stan kasy											
3	Kasjerów											
4	Godzinowy											
5	Opustów/Narzutów											
Wybór opcji OPUSTY/NARZUTY	 lub 	<div style="text-align: right;">27-12-2018 10:33</div> RAPORTY CZYTAJĄCE <hr/> <table border="1"> <tr><td>1</td><td>Raporty okresowe</td></tr> <tr><td>2</td><td>Stan kasy</td></tr> <tr><td>3</td><td>Kasjerów</td></tr> <tr><td>4</td><td>Godzinowy</td></tr> <tr><td>5</td><td>Opustów/Narzutów</td></tr> </table>	1	Raporty okresowe	2	Stan kasy	3	Kasjerów	4	Godzinowy	5	Opustów/Narzutów
1	Raporty okresowe											
2	Stan kasy											
3	Kasjerów											
4	Godzinowy											
5	Opustów/Narzutów											
Zatwierdzenie wyboru		<div style="text-align: right;">27-12-2018 10:33</div> <p style="text-align: center;">Czekaj...</p>										

Powyższą procedurę można również wykonać za pomocą odnośników numerycznych. Aby przejść do Raportu Opustów / Narzutów w menu głównym należy wpisać sekwencję znaków **2, 5** odpowiadających poszczególnym funkcjom menu. Kasa wyświetli komunikat *Czekaj...* a następnie wydrukuje raport.

7.12 Raport Sprzedanych Towarów Czytający – obrót wszystkich towarów

Raport Sprzedanych Towarów Czytający - obrót wszystkich towarów jest raportem, który zawiera obrót towarów od ostatniego Raportu Sprzedanych Towarów Zerującego do chwili wykonania raportu w rozbiciu na poszczególne artykuły. Jest to raport нефискальный, może być drukowany wielokrotnie i służy do celów statystycznych. Raport ten nie zeruje liczników sprzedaży towarów.

W poniższej tabeli przedstawiono procedurę wykonania Raportu Sprzedanych Towarów Czytającego - obrót wszystkich towarów.







PROCEDURA	KLAWISZE DO NACIŚNIĘCIA	KOMUNIKATY WYŚWIETLACZA										
Włączenie kasy/logowanie do MENU GŁÓWNE		<div style="text-align: right;">27-12-2018 10:33</div> MENUGŁÓWNE <hr/> <table border="1"> <tr><td>1</td><td>Sprzedaż</td></tr> <tr><td>2</td><td>Raporty czytające</td></tr> <tr><td>3</td><td>Raporty zerujące</td></tr> <tr><td>4</td><td>Programowanie</td></tr> <tr><td>5</td><td>Połączenie z PC</td></tr> </table>	1	Sprzedaż	2	Raporty czytające	3	Raporty zerujące	4	Programowanie	5	Połączenie z PC
1	Sprzedaż											
2	Raporty czytające											
3	Raporty zerujące											
4	Programowanie											
5	Połączenie z PC											
Wybór opcji RAPORTY CZYTAJĄCE	 lub 	<div style="text-align: right;">27-12-2018 10:33</div> MENUGŁÓWNE <hr/> <table border="1"> <tr><td>1</td><td>Sprzedaż</td></tr> <tr><td>2</td><td>Raporty czytające</td></tr> <tr><td>3</td><td>Raporty zerujące</td></tr> <tr><td>4</td><td>Programowanie</td></tr> <tr><td>5</td><td>Połączenie z PC</td></tr> </table>	1	Sprzedaż	2	Raporty czytające	3	Raporty zerujące	4	Programowanie	5	Połączenie z PC
1	Sprzedaż											
2	Raporty czytające											
3	Raporty zerujące											
4	Programowanie											
5	Połączenie z PC											
Zatwierdzenie wyboru		<div style="text-align: right;">27-12-2018 10:33</div> RAPORTY CZYTAJĄCE <hr/> <table border="1"> <tr><td>1</td><td>Raporty okresowe</td></tr> <tr><td>2</td><td>Stan kasy</td></tr> <tr><td>3</td><td>Kasjerów</td></tr> <tr><td>4</td><td>Godzinowy</td></tr> <tr><td>5</td><td>Opustów/Narzutów</td></tr> </table>	1	Raporty okresowe	2	Stan kasy	3	Kasjerów	4	Godzinowy	5	Opustów/Narzutów
1	Raporty okresowe											
2	Stan kasy											
3	Kasjerów											
4	Godzinowy											
5	Opustów/Narzutów											
Wybór opcji SPRZEDAŻ TOWARÓW	 lub 	<div style="text-align: right;">27-12-2018 10:33</div> RAPORTY CZYTAJĄCE <hr/> <table border="1"> <tr><td>2</td><td>Stan kasy</td></tr> <tr><td>3</td><td>Kasjerów</td></tr> <tr><td>4</td><td>Godzinowy</td></tr> <tr><td>5</td><td>Opustów/Narzutów</td></tr> <tr><td>6</td><td>Sprzedaż towarów</td></tr> </table>	2	Stan kasy	3	Kasjerów	4	Godzinowy	5	Opustów/Narzutów	6	Sprzedaż towarów
2	Stan kasy											
3	Kasjerów											
4	Godzinowy											
5	Opustów/Narzutów											
6	Sprzedaż towarów											
Zatwierdzenie wyboru		<div style="text-align: right;">27-12-2018 10:33</div> Sprzedaż Towarów <hr/> <table border="1"> <tr><td>1</td><td>Wszystkich</td></tr> <tr><td>2</td><td>Zakres kodów</td></tr> </table>	1	Wszystkich	2	Zakres kodów						
1	Wszystkich											
2	Zakres kodów											
Wybór opcji WSZYSTKICH	 lub 	<div style="text-align: right;">27-12-2018 10:33</div> Sprzedaż Towarów <hr/> <table border="1"> <tr><td>1</td><td>Wszystkich</td></tr> <tr><td>2</td><td>Zakres kodów</td></tr> </table>	1	Wszystkich	2	Zakres kodów						
1	Wszystkich											
2	Zakres kodów											









Zatwierdzenie wyboru		27-12-2018 10:33 Czekaj ...
----------------------	---	--------------------------------

Powyższą procedurę można również wykonać za pomocą odnośników numerycznych. Aby przejść do Raportu Sprzedanych Towarów Czytającego - obrót wszystkich towarów w menu głównym należy wpisać sekwencję znaków **2, 6, 1** odpowiadających

7.13 Raport Sprzedanych Towarów Czytający – obrót wybranych towarów

Raport Sprzedanych Towarów Czytający - obrót wybranych towarów jest raportem, który zawiera obrót wybranych towarów od ostatniego Raportu Sprzedanych Towarów Zerującego do chwili wykonania raportu w rozbiciu na poszczególne artykuły. Jest to raport niefiskalny, może być drukowany wielokrotnie i służy do celów statystycznych. Raport ten nie zeruje liczników sprzedaży towarów. W poniższej tabeli przedstawiono procedurę wykonania Raportu Sprzedanych Towarów Czytającego - obrót wybranych towarów.

PROCEDURA	KLAWISZE DO NACIŚNIĘCIA	KOMUNIKATY WYŚWIETLACZA
Włączenie kasy/logowanie do MENU GŁÓWNE		27-12-2018 10:33 MENU GŁÓWNE 1 Sprzedaż 2 Raporty czytające 3 Raporty zerujące 4 Programowanie 5 Połączenie z PC
Wybór opcji RAPORTY CZYTAJĄCE	 lub 	27-12-2018 10:33 MENU GŁÓWNE 1 Sprzedaż 2 Raporty czytające 3 Raporty zerujące 4 Programowanie 5 Połączenie z PC
Zatwierdzenie wyboru		27-12-2018 10:33 RAPORTY CZYTAJĄCE 1 Raporty okresowe 2 Stan kasy 3 Kasjerów 4 Godzinowy 5 Opustów/Narzutów
Wybór opcji SPRZEDAŻ TOWARÓW	 lub 	27-12-2018 10:33 RAPORTY CZYTAJĄCE 2 Stan kasy 3 Kasjerów 4 Godzinowy 5 Opustów/Narzutów 6 Sprzedaż towarów

Zatwierdzenie wyboru		<div style="text-align: right;">27-12-2018 10:33</div> Sprzedaż Towarów <hr/> <table border="1"> <tr> <td>1</td> <td>Wszystkich</td> </tr> <tr> <td>2</td> <td>Zakres kodów</td> </tr> </table>	1	Wszystkich	2	Zakres kodów
1	Wszystkich					
2	Zakres kodów					
Wybór opcji ZAKRES KODÓW	 lub 	<div style="text-align: right;">27-12-2018 10:33</div> Sprzedaż Towarów <hr/> <table border="1"> <tr> <td>1</td> <td>Wszystkich</td> </tr> <tr> <td>2</td> <td>Zakres kodów</td> </tr> </table>	1	Wszystkich	2	Zakres kodów
1	Wszystkich					
2	Zakres kodów					
Zatwierdzenie wyboru		<div style="text-align: right;">27-12-2018 10:33</div> Wpisz zakres (1 - 24000) Od: _ Do:				
Wpisanie numeru pierwszego artykułu dla raportu i zatwierdzenie wyboru	 	<div style="text-align: right;">27-12-2018 10:33</div> Wpisz zakres (1 - 24000) Od: 1 Do: _				
Wpisanie numeru końcowego artykułu dla raportu	 	<div style="text-align: right;">27-12-2018 10:33</div> Wpisz zakres (1 - 24000) Od: 1 Do: 10_				
Zatwierdzenie wyboru		<div style="text-align: right;">27-12-2018 10:33</div> Czeka...				









Powyższą procedurę można również wykonać za pomocą odnośników numerycznych. Aby przejść do Raportu Sprzedanych Towarów Czytającego - obrót wybranych towarów w menu głównym należy wpisać sekwencję znaków **2, 6, 2** odpowiadających poszczególnym funkcjom menu. Należy podać numer pierwszego artykułu i zatwierdzić klawiszem [GOTÓWKA] a następnie podać numer ostatniego artykułu z interesującego nas zakresu i zatwierdzić klawiszem [GOTÓWKA]. Kasa wyświetli komunikat Czeka..., a następnie wydrukuje raport.

UWAGA! Numer początkowy i końcowy są to numery PLU zaprogramowanych w kasie towarów!

7.14 Raport Opakowań Zwrotnych Czytający – obrót wszystkich opakowań

Raport Opakowań Zwrotnych Czytający - obrót wszystkich opakowań jest raportem, który zawiera łączny obrót opakowań od ostatniego Raportu Opakowań Zwrotnych Zerującego do chwili wykonania raportu w rozbiciu na poszczególne opakowania. Jest to raport niefiskalny, może być drukowany wielokrotnie i służy do celów statystycznych. Raport ten nie zeruje liczników sprzedaży opakowań.

W poniższej tabeli przedstawiono procedurę wykonania Raportu Opakowań Zwrotnych Czytającego - obrót wszystkich opakowań.

PROCEDURA	KLAWISZE DO NACIŚNIĘCIA	KOMUNIKATY WYŚWIETLACZA										
Włączenie kasy/logowanie do <i>MENU GŁÓWNE</i>		<div style="text-align: right;">27-12-201810:33</div> MENU GŁÓWNE <hr/> <table border="1"> <tr><td>1</td><td>Sprzedaż</td></tr> <tr><td>2</td><td>Raporty czytające</td></tr> <tr><td>3</td><td>Raporty zerujące</td></tr> <tr><td>4</td><td>Programowanie</td></tr> <tr><td>5</td><td>Połączenie z PC</td></tr> </table>	1	Sprzedaż	2	Raporty czytające	3	Raporty zerujące	4	Programowanie	5	Połączenie z PC
1	Sprzedaż											
2	Raporty czytające											
3	Raporty zerujące											
4	Programowanie											
5	Połączenie z PC											
Wybór opcji <i>RAPORTY CZYTAJĄCE</i>	 lub 	<div style="text-align: right;">27-12-201810:33</div> MENU GŁÓWNE <hr/> <table border="1"> <tr><td>1</td><td>Sprzedaż</td></tr> <tr><td>2</td><td>Raporty czytające</td></tr> <tr><td>3</td><td>Raporty zerujące</td></tr> <tr><td>4</td><td>Programowanie</td></tr> <tr><td>5</td><td>Połączenie z PC</td></tr> </table>	1	Sprzedaż	2	Raporty czytające	3	Raporty zerujące	4	Programowanie	5	Połączenie z PC
1	Sprzedaż											
2	Raporty czytające											
3	Raporty zerujące											
4	Programowanie											
5	Połączenie z PC											
Zatwierdzenie wyboru		<div style="text-align: right;">27-12-201810:33</div> RAPORTY CZYTAJĄCE <hr/> <table border="1"> <tr><td>1</td><td>Raporty okresowe</td></tr> <tr><td>2</td><td>Stan kasy</td></tr> <tr><td>3</td><td>Kasjerów</td></tr> <tr><td>4</td><td>Godzinowy</td></tr> <tr><td>5</td><td>Opustów/Narzutów</td></tr> </table>	1	Raporty okresowe	2	Stan kasy	3	Kasjerów	4	Godzinowy	5	Opustów/Narzutów
1	Raporty okresowe											
2	Stan kasy											
3	Kasjerów											
4	Godzinowy											
5	Opustów/Narzutów											
Wybór opcji <i>SPRZEDAŻ OPAKOWAŃ</i>	 lub 	<div style="text-align: right;">27-12-201810:33</div> RAPORTY CZYTAJĄCE <hr/> <table border="1"> <tr><td>3</td><td>Kasjerów</td></tr> <tr><td>4</td><td>Godzinowy</td></tr> <tr><td>5</td><td>Opustów/Narzutów</td></tr> <tr><td>6</td><td>Sprzedaż towarów</td></tr> <tr><td>7</td><td>Sprzedaż opakowań</td></tr> </table>	3	Kasjerów	4	Godzinowy	5	Opustów/Narzutów	6	Sprzedaż towarów	7	Sprzedaż opakowań
3	Kasjerów											
4	Godzinowy											
5	Opustów/Narzutów											
6	Sprzedaż towarów											
7	Sprzedaż opakowań											
Zatwierdzenie wyboru		<div style="text-align: right;">27-12-201810:33</div> Sprzedaż Opakowań <hr/> <table border="1"> <tr><td>1</td><td>Wszystkich</td></tr> <tr><td>2</td><td>Zakres kodów</td></tr> </table>	1	Wszystkich	2	Zakres kodów						
1	Wszystkich											
2	Zakres kodów											
Wybór opcji <i>WSZYSTKICH</i>	 lub 	<div style="text-align: right;">27-12-201810:33</div> Sprzedaż Opakowań <hr/> <table border="1"> <tr><td>1</td><td>Wszystkich</td></tr> <tr><td>2</td><td>Zakres kodów</td></tr> </table>	1	Wszystkich	2	Zakres kodów						
1	Wszystkich											
2	Zakres kodów											

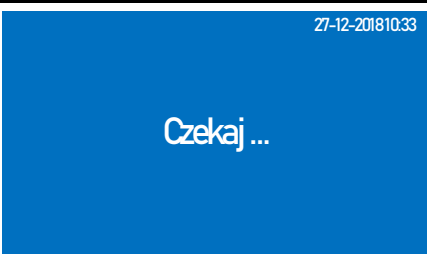





Zatwierdzenie wyboru		
----------------------	---	--



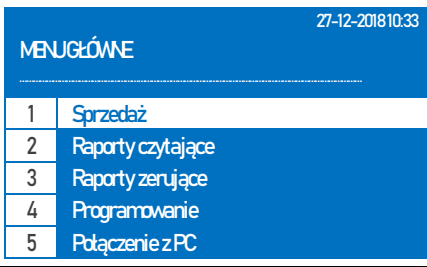



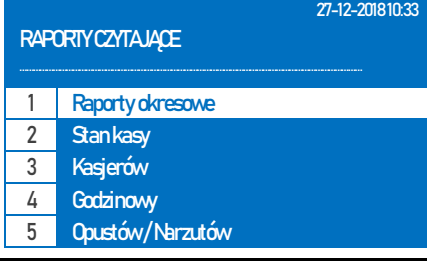

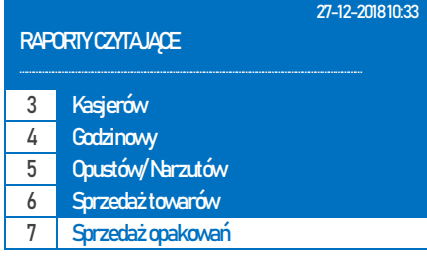
Powyższą procedurę można również wykonać za pomocą odnośników numerycznych. Aby przejść do Raportu Opakowań Zwrotnych Czytającego - obrót wszystkich opakowań w menu głównym należy wpisać sekwencję znaków **2, 7, 1** odpowiadających poszczególnym funkcjom menu. Kasa wyświetli komunikat *Czekaj...* a następnie wydrukuje raport.

7.15 Raport Opakowań Zwrotnych Czytający – obrót wybranych opakowań

Raport Opakowań Zwrotnych Czytający - obrót wybranych opakowań jest raportem, który zawiera obrót wybranych opakowań od ostatniego Raportu Opakowań Zwrotnych Zerującego do chwili wykonania raportu w rozbiciu na poszczególne opakowania. Jest to raport нефискальный, może być drukowany wielokrotnie i służy do celów statystycznych. Raport ten nie zeruje liczników sprzedaży opakowań.

W poniższej tabeli przedstawiono procedurę wykonania Raportu Opakowań Zwrotnych Czytającego - obrót wybranych opakowań.

PROCEDURA	KLAWISZE DO NACIŚNIĘCIA	KOMUNIKATY WYŚWIETLACZA
Włączenie kasy/logowanie do <i>MENU GŁÓWNE</i>		
Wybór opcji <i>RAPORTY CZYTAJĄCE</i>	 lub 	
Zatwierdzenie wyboru		
Wybór opcji <i>SPRZEDAŻ OPAKOWAŃ</i>	 lub 	









Zatwierdzenie wyboru		<div style="text-align: right;">27-12-2018 10:33</div> Sprzedaż Opakowań <hr/> <table border="1"> <tr><td>1</td><td>Wszystkich</td></tr> <tr><td>2</td><td>Zakres kodów</td></tr> </table>	1	Wszystkich	2	Zakres kodów
1	Wszystkich					
2	Zakres kodów					
Wybór opcji ZAKRES KODÓW	 lub 	<div style="text-align: right;">27-12-2018 10:33</div> Sprzedaż Opakowań <hr/> <table border="1"> <tr><td>1</td><td>Wszystkich</td></tr> <tr><td>2</td><td>Zakres kodów</td></tr> </table>	1	Wszystkich	2	Zakres kodów
1	Wszystkich					
2	Zakres kodów					
Zatwierdzenie wyboru		<div style="text-align: right;">27-12-2018 10:33</div> Wpisz zakres <hr/> (1-200) Od: _ Do:				
Wpisanie numeru pierwszego opakowania dla raportu i zatwierdzenie wyboru	 	<div style="text-align: right;">27-12-2018 10:33</div> Wpisz zakres <hr/> (1-200) Od: 1 Do: _				
Wpisanie numeru końcowego opakowania dla raportu	 	<div style="text-align: right;">27-12-2018 10:33</div> Wpisz zakres <hr/> (1-200) Od: 1 Do: 10_				
Zatwierdzenie wyboru		<div style="text-align: right;">27-12-2018 10:33</div> Czekaj ...				





Powyższą procedurę można również wykonać za pomocą odnośników numerycznych. Aby przejść do Raportu Opakowań Zwrotnych Czytającego - obrót wybranych opakowań w menu głównym należy wpisać sekwencję znaków **2, 7, 2** odpowiadających poszczególnym funkcjom menu. Należy podać numer pierwszego opakowania i zatwierdzić klawiszem [GOTÓWKA] a następnie podać numer ostatniego opakowania z interesującego nas zakresu i zatwierdzić klawiszem [GOTÓWKA]. Kasa wyświetli komunikat *Czekaj...* a następnie wydrukuje raport.

UWAGA! Numer początkowy i końcowy są to numery opakowań wprowadzone podczas programowania opakowań z zakresu 1-200.

7.16 Raport Sprzedaży Grup Czytający – Roczny Wszystkich Grup

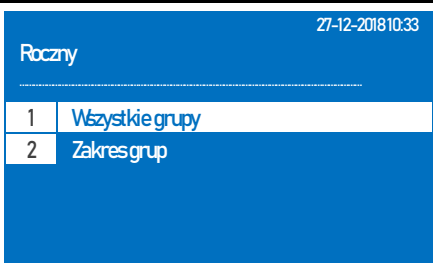
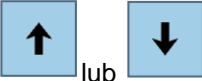
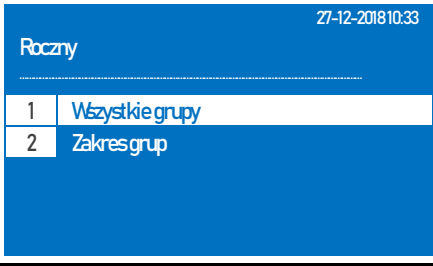
Raport Sprzedaży Grup Czytający – roczny wszystkich grup jest raportem, który zawiera obrót wszystkich grup od ostatniego Raportu Sprzedaży Grup Zerującego do chwili wykonania raportu w rozbiciu na poszczególne grupy, lata, i miesiące. Jest to raport nefiskalny, może być drukowany wielokrotnie i służy do celów statystycznych. Raport ten nie zeruje liczników sprzedaży opakowań. W poniższej tabeli przedstawiono procedurę wykonania Raportu Sprzedaży Grup Czytającego – roczny, wszystkie grupy.

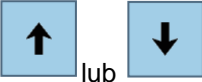
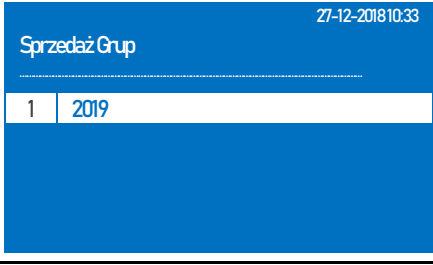
PROCEDURA	KLAWISZE DO NACIŚNIĘCIA	KOMUNIKATY WYŚWIETLACZA										
Włączenie kasy/logowanie do <i>MENU GŁÓWNE</i>		<div style="text-align: right;">27-12-2018 10:33</div> MENU GŁÓWNE <hr/> <table border="1"> <tr><td>1</td><td>Sprzedaż</td></tr> <tr><td>2</td><td>Raporty czytające</td></tr> <tr><td>3</td><td>Raporty zerujące</td></tr> <tr><td>4</td><td>Programowanie</td></tr> <tr><td>5</td><td>Połączenie z PC</td></tr> </table>	1	Sprzedaż	2	Raporty czytające	3	Raporty zerujące	4	Programowanie	5	Połączenie z PC
1	Sprzedaż											
2	Raporty czytające											
3	Raporty zerujące											
4	Programowanie											
5	Połączenie z PC											
Wybór opcji <i>RAPORTY CZYTAJĄCE</i>	 lub 	<div style="text-align: right;">27-12-2018 10:33</div> MENU GŁÓWNE <hr/> <table border="1"> <tr><td>1</td><td>Sprzedaż</td></tr> <tr><td>2</td><td>Raporty czytające</td></tr> <tr><td>3</td><td>Raporty zerujące</td></tr> <tr><td>4</td><td>Programowanie</td></tr> <tr><td>5</td><td>Połączenie z PC</td></tr> </table>	1	Sprzedaż	2	Raporty czytające	3	Raporty zerujące	4	Programowanie	5	Połączenie z PC
1	Sprzedaż											
2	Raporty czytające											
3	Raporty zerujące											
4	Programowanie											
5	Połączenie z PC											
Zatwierdzenie wyboru		<div style="text-align: right;">27-12-2018 10:33</div> RAPORTY CZYTAJĄCE <hr/> <table border="1"> <tr><td>1</td><td>Raporty okresowe</td></tr> <tr><td>2</td><td>Stan kasy</td></tr> <tr><td>3</td><td>Kasjerów</td></tr> <tr><td>4</td><td>Godzinowy</td></tr> <tr><td>5</td><td>Opustów/Narzutów</td></tr> </table>	1	Raporty okresowe	2	Stan kasy	3	Kasjerów	4	Godzinowy	5	Opustów/Narzutów
1	Raporty okresowe											
2	Stan kasy											
3	Kasjerów											
4	Godzinowy											
5	Opustów/Narzutów											
Wybór opcji <i>SPRZEDAŻ GRUP TOWAROWYCH</i>	 lub 	<div style="text-align: right;">27-12-2018 10:33</div> RAPORTY CZYTAJĄCE <hr/> <table border="1"> <tr><td>4</td><td>Godzinowy</td></tr> <tr><td>5</td><td>Opustów/Narzutów</td></tr> <tr><td>6</td><td>Sprzedaż towerów</td></tr> <tr><td>7</td><td>Sprzedaż opakowań</td></tr> <tr><td>8</td><td>Sprzedaż grup towarowych</td></tr> </table>	4	Godzinowy	5	Opustów/Narzutów	6	Sprzedaż towerów	7	Sprzedaż opakowań	8	Sprzedaż grup towarowych
4	Godzinowy											
5	Opustów/Narzutów											
6	Sprzedaż towerów											
7	Sprzedaż opakowań											
8	Sprzedaż grup towarowych											
Zatwierdzenie wyboru		<div style="text-align: right;">27-12-2018 10:33</div> Sprzedaż Grup <hr/> <table border="1"> <tr><td>1</td><td>Roczny</td></tr> <tr><td>2</td><td>Wédług grup</td></tr> </table>	1	Roczny	2	Wédług grup						
1	Roczny											
2	Wédług grup											
Wybór opcji <i>ROCZNY</i>	 lub 	<div style="text-align: right;">27-12-2018 10:33</div> Sprzedaż Grup <hr/> <table border="1"> <tr><td>1</td><td>Roczny</td></tr> <tr><td>2</td><td>Wédług grup</td></tr> </table>	1	Roczny	2	Wédług grup						
1	Roczny											
2	Wédług grup											

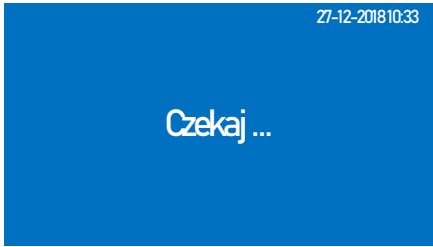
Zatwierdzenie wyboru		
Wybór opcji <i>WSZYSTKIE GRUPY</i>		
Zatwierdzenie wyboru		
Wybór roku za jaki ma być wykonany raport		
Zatwierdzenie		









Powyższą procedurę można również wykonać za pomocą odnośników numerycznych. Aby przejść do Raportu Sprzedaży Grup Czytającego – rocznego dla wszystkich grup w menu głównym należy wpisać sekwencję znaków **2, 8, 1, 1** odpowiadających poszczególnym funkcjom menu, następnie przy pomocy strzałek wybrać rok za jaki ma być wykonany raport i zatwierdzić klawiszem [GOTÓWKA]. Kasa wyświetli komunikat *Czekaj...* a następnie wydrukuje raport.











UWAGA! Kasa gromadzi informację o sprzedaży w poszczególnych latach w rozbiciu na grupy i miesiące. Umożliwia to stworzenie odpowiednich grup np. dla towarów akcyzowych i rozliczanie ich na podstawie obrotów z kasy.

7.17 Raport Sprzedaży Grup Czytający – Roczny Zakres Grup

Raport Sprzedaży Grup Czytający – roczny, zakres grup jest raportem, który zawiera obrót wszystkich grup od ostatniego Raportu Sprzedaży Grup Zerującego do chwili wykonania raportu w rozbiciu na poszczególne grupy, lata, i miesiące dla wybranych grup. Jest to raport нефискалны, może być drukowany wielokrotnie i służy do celów statystycznych. Raport ten nie zeruje liczników sprzedaży grup.

W poniższej tabeli przedstawiono procedurę wykonania Raportu Sprzedaży Grup Czytającego – roczny, wybrane grupy.

PROCEDURA	KLAWISZE DO NACIŚNIĘCIA	KOMUNIKATY WYŚWIETLACZA										
Włączenie kasy/logowanie do <i>MENU GŁÓWNE</i>		<div style="text-align: right;">27-12-2018 10:33</div> MENU GŁÓWNE <hr/> <table border="1"> <tr><td>1</td><td>Sprzedaż</td></tr> <tr><td>2</td><td>Raporty czytające</td></tr> <tr><td>3</td><td>Raporty zerujące</td></tr> <tr><td>4</td><td>Programowanie</td></tr> <tr><td>5</td><td>Połączenie z PC</td></tr> </table>	1	Sprzedaż	2	Raporty czytające	3	Raporty zerujące	4	Programowanie	5	Połączenie z PC
1	Sprzedaż											
2	Raporty czytające											
3	Raporty zerujące											
4	Programowanie											
5	Połączenie z PC											
Wybór opcji <i>RAPORTY CZYTAJĄCE</i>	 lub 	<div style="text-align: right;">27-12-2018 10:33</div> MENU GŁÓWNE <hr/> <table border="1"> <tr><td>1</td><td>Sprzedaż</td></tr> <tr><td>2</td><td>Raporty czytające</td></tr> <tr><td>3</td><td>Raporty zerujące</td></tr> <tr><td>4</td><td>Programowanie</td></tr> <tr><td>5</td><td>Połączenie z PC</td></tr> </table>	1	Sprzedaż	2	Raporty czytające	3	Raporty zerujące	4	Programowanie	5	Połączenie z PC
1	Sprzedaż											
2	Raporty czytające											
3	Raporty zerujące											
4	Programowanie											
5	Połączenie z PC											
Zatwierdzenie wyboru		<div style="text-align: right;">27-12-2018 10:33</div> RAPORTY CZYTAJĄCE <hr/> <table border="1"> <tr><td>1</td><td>Raporty okresowe</td></tr> <tr><td>2</td><td>Stan kasy</td></tr> <tr><td>3</td><td>Kasjerów</td></tr> <tr><td>4</td><td>Godzinowy</td></tr> <tr><td>5</td><td>Opustów/Narzutów</td></tr> </table>	1	Raporty okresowe	2	Stan kasy	3	Kasjerów	4	Godzinowy	5	Opustów/Narzutów
1	Raporty okresowe											
2	Stan kasy											
3	Kasjerów											
4	Godzinowy											
5	Opustów/Narzutów											
Wybór opcji <i>SPRZEDAŻ GRUP</i>	 lub 	<div style="text-align: right;">27-12-2018 10:33</div> RAPORTY CZYTAJĄCE <hr/> <table border="1"> <tr><td>4</td><td>Godzinowy</td></tr> <tr><td>5</td><td>Opustów/Narzutów</td></tr> <tr><td>6</td><td>Sprzedaż towarów</td></tr> <tr><td>7</td><td>Sprzedaż opakowań</td></tr> <tr><td>8</td><td>Sprzedaż grup towarowych</td></tr> </table>	4	Godzinowy	5	Opustów/Narzutów	6	Sprzedaż towarów	7	Sprzedaż opakowań	8	Sprzedaż grup towarowych
4	Godzinowy											
5	Opustów/Narzutów											
6	Sprzedaż towarów											
7	Sprzedaż opakowań											
8	Sprzedaż grup towarowych											
Zatwierdzenie wyboru		<div style="text-align: right;">27-12-2018 10:33</div> Sprzedaż Grup <hr/> <table border="1"> <tr><td>1</td><td>Roczny</td></tr> <tr><td>2</td><td>Wédług grup</td></tr> </table>	1	Roczny	2	Wédług grup						
1	Roczny											
2	Wédług grup											
Wybór opcji <i>ROCZNY</i>	 lub 	<div style="text-align: right;">27-12-2018 10:33</div> Sprzedaż Grup <hr/> <table border="1"> <tr><td>1</td><td>Roczny</td></tr> <tr><td>2</td><td>Wédług grup</td></tr> </table>	1	Roczny	2	Wédług grup						
1	Roczny											
2	Wédług grup											

Zatwierdzenie wyboru		<p style="text-align: right;">27-12-2018 10:33</p> <p>Roczny</p> <hr/> <table border="1"> <tr> <td>1</td> <td>Wszystkie grupy</td> </tr> <tr> <td>2</td> <td>Zakres grup</td> </tr> </table>	1	Wszystkie grupy	2	Zakres grup
1	Wszystkie grupy					
2	Zakres grup					
Wybór opcji ZAKRES GRUPY	 lub 	<p style="text-align: right;">27-12-2018 10:33</p> <p>Roczny</p> <hr/> <table border="1"> <tr> <td>1</td> <td>Wszystkie grupy</td> </tr> <tr> <td>2</td> <td>Zakres grup</td> </tr> </table>	1	Wszystkie grupy	2	Zakres grup
1	Wszystkie grupy					
2	Zakres grup					
Zatwierdzenie wyboru		<p style="text-align: right;">27-12-2018 10:33</p> <p>Wpisz zakres</p> <p>(1-99)</p> <p>Od: _</p> <p>Do:</p>				
Wpisanie numeru pierwszej grupy dla raportu i zatwierdzenie wyboru	 	<p style="text-align: right;">27-12-2018 10:33</p> <p>Wpisz zakres</p> <p>(1-99)</p> <p>Od: 1</p> <p>Do: _</p>				
Wpisanie numeru końcowego grupy dla raportu	 	<p style="text-align: right;">27-12-2018 10:33</p> <p>Wpisz zakres</p> <p>(1-99)</p> <p>Od: 1</p> <p>Do: 10_</p>				
Zatwierdzenie wyboru		<p style="text-align: right;">27-12-2018 10:33</p> <p>Sprzedaż Grup</p> <hr/> <table border="1"> <tr> <td>1</td> <td>2019</td> </tr> </table>	1	2019		
1	2019					
Wybór roku za jaki ma być wykonany raport	 lub 	<p style="text-align: right;">27-12-2018 10:33</p> <p>Sprzedaż Grup</p> <hr/> <table border="1"> <tr> <td>1</td> <td>2019</td> </tr> </table>	1	2019		
1	2019					

Zatwierdzenie		27-12-201810:33 Czekaj ...
---------------	---	-------------------------------





Powyższą procedurę można również wykonać za pomocą odnośników numerycznych. Aby przejść do Raportu Sprzedaży Grup Czytającego – rocznego dla zakresu grup w menu głównym należy wpisać sekwencję znaków **2, 8, 1, 2** odpowiadających poszczególnym funkcjom menu, następnie podać numer pierwszej i ostatniej grupy dla raportu, następnie zatwierdzić klawiszem [GOTÓWKA], przy pomocy strzałek wybrać rok za jaki ma być wykonany raport i zatwierdzić klawiszem [GOTÓWKA]. Kasa wyświetli komunikat *Czekaj...* a następnie wydrukuje raport.









UWAGA! Kasa gromadzi informację o sprzedaży w poszczególnych latach w rozbiciu na grupy i miesiące. Umożliwia to stworzenie odpowiednich grup np. dla towarów akcyzowych i rozliczanie ich na podstawie obrotów z kasy.

7.18 Raport Sprzedaży Grup Czytający – Według grup, wszystkich

Raport Sprzedaży Grup Czytający – według grup, wszystkich grup jest raportem, który zawiera obrót wszystkich grup od ostatniego Raportu Sprzedaży Grup Zerującego do chwili wykonania raportu w rozbiciu na poszczególne grupy, lata, i miesiące. Jest to raport niefiskalny, może być drukowany wielokrotnie i służy do celów statystycznych. Raport ten nie zeruje liczników sprzedaży grup.

W poniższej tabeli przedstawiono procedurę wykonania Raportu Sprzedaży Grup Czytającego – według grup, wszystkie grupy.

PROCEDURA	KLAWISZE DO NACIŚNIĘCIA	KOMUNIKATY WYŚWIETLACZA
Włączenie kasy/logowanie do <i>MENU GŁÓWNE</i>		27-12-201810:33 MENU GŁÓWNE ----- 1 Sprzedaż 2 Raporty czytające 3 Raporty zerujące 4 Programowanie 5 Połączenie z PC
Wybór opcji <i>RAPORTY CZYTAJĄCE</i>	 lub 	27-12-201810:33 MENU GŁÓWNE ----- 1 Sprzedaż 2 Raporty czytające 3 Raporty zerujące 4 Programowanie 5 Połączenie z PC
Zatwierdzenie wyboru		27-12-201810:33 RAPORTY CZYTAJĄCE ----- 1 Raporty okresowe 2 Stan kasy 3 Kasjerów 4 Godzinowy 5 Opustów/Narzutów

Wybór opcji <i>SPRZEDAŻ GRUP</i>	 lub 	<div style="text-align: right;">27-12-2018 10:33</div> RAPORTY CZYTAJĄCE <hr/> <table border="1"> <tr><td>4</td><td>Godzinowy</td></tr> <tr><td>5</td><td>Opustów/Narzutów</td></tr> <tr><td>6</td><td>Sprzedaż towarów</td></tr> <tr><td>7</td><td>Sprzedaż opakowań</td></tr> <tr><td>8</td><td>Sprzedaż grup towarowych</td></tr> </table>	4	Godzinowy	5	Opustów/Narzutów	6	Sprzedaż towarów	7	Sprzedaż opakowań	8	Sprzedaż grup towarowych
4	Godzinowy											
5	Opustów/Narzutów											
6	Sprzedaż towarów											
7	Sprzedaż opakowań											
8	Sprzedaż grup towarowych											
Zatwierdzenie wyboru		<div style="text-align: right;">27-12-2018 10:33</div> Sprzedaż Grup <hr/> <table border="1"> <tr><td>1</td><td>Roczny</td></tr> <tr><td>2</td><td>Według grup</td></tr> </table>	1	Roczny	2	Według grup						
1	Roczny											
2	Według grup											
Wybór opcji <i>WEDŁUG GRUP</i>	 lub 	<div style="text-align: right;">27-12-2018 10:33</div> Sprzedaż Grup <hr/> <table border="1"> <tr><td>1</td><td>Roczny</td></tr> <tr><td>2</td><td>Według grup</td></tr> </table>	1	Roczny	2	Według grup						
1	Roczny											
2	Według grup											
Zatwierdzenie wyboru		<div style="text-align: right;">27-12-2018 10:33</div> Według grup <hr/> <table border="1"> <tr><td>1</td><td>Wszystkie grupy</td></tr> <tr><td>2</td><td>Zakres grup</td></tr> </table>	1	Wszystkie grupy	2	Zakres grup						
1	Wszystkie grupy											
2	Zakres grup											
Wybór opcji <i>WSZYSTKIE GRUPY</i>	 lub 	<div style="text-align: right;">27-12-2018 10:33</div> Według grup <hr/> <table border="1"> <tr><td>1</td><td>Wszystkie grupy</td></tr> <tr><td>2</td><td>Zakres grup</td></tr> </table>	1	Wszystkie grupy	2	Zakres grup						
1	Wszystkie grupy											
2	Zakres grup											
Zatwierdzenie wyboru		<div style="text-align: right;">27-12-2018 10:33</div> <p style="text-align: center; font-size: 24px;">Czekaj ...</p>										

Powyższą procedurę można również wykonać za pomocą odnośników numerycznych. Aby przejść do Raportu Sprzedaży Grup Czytającego – rocznego dla wszystkich grup w menu głównym należy wpisać sekwencję znaków **2, 8, 2, 1** odpowiadających poszczególnym funkcjom menu, i zatwierdzić klawiszem [GOTÓWKA]. Kasa wyświetli komunikat *Czekaj...* a następnie wydrukuje raport.









UWAGA!









Kasa gromadzi informację o sprzedaży w poszczególnych latach w rozbiciu na grupy i miesiące. Umożliwia to stworzenie odpowiednich grup np. dla towarów akcyzowych i rozliczanie ich na podstawie obrotów z kasy.

7.19 Raport Sprzedaży Grup Czytający – Według grup, wybranych

Raport Sprzedaży Grup Czytający – według grup, wybrane grupy jest raportem, który zawiera obrót wybranych grup od ostatniego Raportu Sprzedaży Grup Zerującego do chwili wykonania raportu w rozbiu na poszczególne grupy, lata, i miesiące dla wybranych grup. Jest to raport нефискалны, może być drukowany wielokrotnie i służy do celów statystycznych. Raport ten nie zeruje liczników sprzedaży grup.

W poniższej tabeli przedstawiono procedurę wykonania Raportu Sprzedaży Grup Czytającego – według grup, wybrane grupy.

PROCEDURA	KLAWISZE DO NACIŚNIĘCIA	KOMUNIKATY WYŚWIETLACZA										
Włączenie kasy/logowanie do MENU GŁÓWNE		<div style="text-align: right;">27-12-2018 10:33</div> MENU GŁÓWNE <hr/> <table border="1"> <tr><td>1</td><td>Sprzedaż</td></tr> <tr><td>2</td><td>Raporty czytające</td></tr> <tr><td>3</td><td>Raporty zerujące</td></tr> <tr><td>4</td><td>Programowanie</td></tr> <tr><td>5</td><td>Połączenie z PC</td></tr> </table>	1	Sprzedaż	2	Raporty czytające	3	Raporty zerujące	4	Programowanie	5	Połączenie z PC
1	Sprzedaż											
2	Raporty czytające											
3	Raporty zerujące											
4	Programowanie											
5	Połączenie z PC											
Wybór opcji RAPORTY CZYTAJĄCE	 lub 	<div style="text-align: right;">27-12-2018 10:33</div> MENU GŁÓWNE <hr/> <table border="1"> <tr><td>1</td><td>Sprzedaż</td></tr> <tr><td>2</td><td>Raporty czytające</td></tr> <tr><td>3</td><td>Raporty zerujące</td></tr> <tr><td>4</td><td>Programowanie</td></tr> <tr><td>5</td><td>Połączenie z PC</td></tr> </table>	1	Sprzedaż	2	Raporty czytające	3	Raporty zerujące	4	Programowanie	5	Połączenie z PC
1	Sprzedaż											
2	Raporty czytające											
3	Raporty zerujące											
4	Programowanie											
5	Połączenie z PC											
Zatwierdzenie wyboru		<div style="text-align: right;">27-12-2018 10:33</div> RAPORTY CZYTAJĄCE <hr/> <table border="1"> <tr><td>1</td><td>Raporty okresowe</td></tr> <tr><td>2</td><td>Stan kasy</td></tr> <tr><td>3</td><td>Kasjerów</td></tr> <tr><td>4</td><td>Godzinowy</td></tr> <tr><td>5</td><td>Opustów/Narzutów</td></tr> </table>	1	Raporty okresowe	2	Stan kasy	3	Kasjerów	4	Godzinowy	5	Opustów/Narzutów
1	Raporty okresowe											
2	Stan kasy											
3	Kasjerów											
4	Godzinowy											
5	Opustów/Narzutów											
Wybór opcji SPRZEDAŻ GRUP	 lub 	<div style="text-align: right;">27-12-2018 10:33</div> RAPORTY CZYTAJĄCE <hr/> <table border="1"> <tr><td>4</td><td>Godzinowy</td></tr> <tr><td>5</td><td>Opustów/Narzutów</td></tr> <tr><td>6</td><td>Sprzedaż towarów</td></tr> <tr><td>7</td><td>Sprzedaż opakowań</td></tr> <tr><td>8</td><td>Sprzedaż grup towarowych</td></tr> </table>	4	Godzinowy	5	Opustów/Narzutów	6	Sprzedaż towarów	7	Sprzedaż opakowań	8	Sprzedaż grup towarowych
4	Godzinowy											
5	Opustów/Narzutów											
6	Sprzedaż towarów											
7	Sprzedaż opakowań											
8	Sprzedaż grup towarowych											
Zatwierdzenie wyboru		<div style="text-align: right;">27-12-2018 10:33</div> Sprzedaż Grup <hr/> <table border="1"> <tr><td>1</td><td>Roczny</td></tr> <tr><td>2</td><td>Według grup</td></tr> </table>	1	Roczny	2	Według grup						
1	Roczny											
2	Według grup											
Wybór opcji WEDŁUG GRUP	 lub 	<div style="text-align: right;">27-12-2018 10:33</div> Sprzedaż Grup <hr/> <table border="1"> <tr><td>1</td><td>Roczny</td></tr> <tr><td>2</td><td>Według grup</td></tr> </table>	1	Roczny	2	Według grup						
1	Roczny											
2	Według grup											









Zatwierdzenie wyboru		<div style="text-align: right;">27-12-2018 10:33</div> <p>Wędkug grup</p> <hr/> <table border="1"> <tr> <td>1</td> <td>Wszystkie grupy</td> </tr> <tr> <td>2</td> <td>Zakres grup</td> </tr> </table>	1	Wszystkie grupy	2	Zakres grup
1	Wszystkie grupy					
2	Zakres grup					
Wybór opcji ZAKRES GRUPY	 lub 	<div style="text-align: right;">27-12-2018 10:33</div> <p>Wędkug grup</p> <hr/> <table border="1"> <tr> <td>1</td> <td>Wszystkie grupy</td> </tr> <tr> <td>2</td> <td>Zakres grup</td> </tr> </table>	1	Wszystkie grupy	2	Zakres grup
1	Wszystkie grupy					
2	Zakres grup					
Zatwierdzenie wyboru		<div style="text-align: right;">27-12-2018 10:33</div> <p>Wpisz zakres</p> <p>(1-99)</p> <p>Od: _ Do: _</p>				
Wpisanie numeru pierwszej grupy dla raportu i zatwierdzenie wyboru	 	<div style="text-align: right;">27-12-2018 10:33</div> <p>Wpisz zakres</p> <p>(1-99)</p> <p>Od: 1 Do: _</p>				
Wpisanie numeru końcowego grupy dla raportu	 	<div style="text-align: right;">27-12-2018 10:33</div> <p>Wpisz zakres</p> <p>(1-99)</p> <p>Od: 1 Do: 10_</p>				
Zatwierdzenie		<div style="text-align: right;">27-12-2018 10:33</div> <p>Czekaj ...</p>				

Powyższą procedurę można również wykonać za pomocą odnośników numerycznych. Aby przejść do Raportu Sprzedaży Grup Czytającego – według grup, wybrane grupy w menu głównym należy wpisać sekwencję znaków **2, 8, 2, 2** odpowiadających poszczególnym funkcjom menu, następnie podać numer grupy pierwszej dla raportu i numer grupy ostatniej dla raportu i zatwierdzić klawiszem [GOTÓWKA]. Kasa wyświetli komunikat *Czekaj...* a następnie wydrukuje raport.

7.20 Raport Zaprogramowanych Towarów – wszystkich towarów

Raport Zaprogramowanych Towarów – wszystkich towarów jest raportem, który drukuje zaprogramowane w bazie towarowej artykuły wraz ze szczegółowymi informacjami takimi jak cena, numer PLU, kod kreskowy, przypisanym opakowaniu zwrotnym i stawce VAT do artykułu. Jest to raport niefiskalny, może być drukowany wielokrotnie i służy do celów informacyjnych.

W poniższej tabeli przedstawiono procedurę wykonania Raportu Zaprogramowanych Towarów – wszystkich towarów.

PROCEDURA	KLAWISZE DO NACIŚNIĘCIA	KOMUNIKATY WYŚWIETLACZA										
Włączenie kasy/logowanie do MENU GŁÓWNE		<div style="text-align: right;">27-12-2018 10:33</div> MENU GŁÓWNE <hr/> <table border="1"> <tr><td>1</td><td>Sprzedaż</td></tr> <tr><td>2</td><td>Raporty czytające</td></tr> <tr><td>3</td><td>Raporty zerujące</td></tr> <tr><td>4</td><td>Programowanie</td></tr> <tr><td>5</td><td>Połączenie z PC</td></tr> </table>	1	Sprzedaż	2	Raporty czytające	3	Raporty zerujące	4	Programowanie	5	Połączenie z PC
1	Sprzedaż											
2	Raporty czytające											
3	Raporty zerujące											
4	Programowanie											
5	Połączenie z PC											
Wybór opcji RAPORTY CZYTAJĄCE	 lub 	<div style="text-align: right;">27-12-2018 10:33</div> MENU GŁÓWNE <hr/> <table border="1"> <tr><td>1</td><td>Sprzedaż</td></tr> <tr><td>2</td><td>Raporty czytające</td></tr> <tr><td>3</td><td>Raporty zerujące</td></tr> <tr><td>4</td><td>Programowanie</td></tr> <tr><td>5</td><td>Połączenie z PC</td></tr> </table>	1	Sprzedaż	2	Raporty czytające	3	Raporty zerujące	4	Programowanie	5	Połączenie z PC
1	Sprzedaż											
2	Raporty czytające											
3	Raporty zerujące											
4	Programowanie											
5	Połączenie z PC											
Zatwierdzenie wyboru		<div style="text-align: right;">27-12-2018 10:33</div> RAPORTY CZYTAJĄCE <hr/> <table border="1"> <tr><td>1</td><td>Raporty okresowe</td></tr> <tr><td>2</td><td>Stan kasy</td></tr> <tr><td>3</td><td>Kasjerów</td></tr> <tr><td>4</td><td>Godzinowy</td></tr> <tr><td>5</td><td>Opustów/Narzutów</td></tr> </table>	1	Raporty okresowe	2	Stan kasy	3	Kasjerów	4	Godzinowy	5	Opustów/Narzutów
1	Raporty okresowe											
2	Stan kasy											
3	Kasjerów											
4	Godzinowy											
5	Opustów/Narzutów											
Wybór opcji ZAPROGRAMOWANYCH TOWARÓW i zatwierdzenie	 lub 	<div style="text-align: right;">27-12-2018 10:33</div> RAPORTY CZYTAJĄCE <hr/> <table border="1"> <tr><td>5</td><td>Opustów/Narzutów</td></tr> <tr><td>6</td><td>Sprzedaż towarów</td></tr> <tr><td>7</td><td>Sprzedaż opakowań</td></tr> <tr><td>8</td><td>Sprzedaż grup towarowych</td></tr> <tr><td>9</td><td>Zaprogramowanych towarów</td></tr> </table>	5	Opustów/Narzutów	6	Sprzedaż towarów	7	Sprzedaż opakowań	8	Sprzedaż grup towarowych	9	Zaprogramowanych towarów
5	Opustów/Narzutów											
6	Sprzedaż towarów											
7	Sprzedaż opakowań											
8	Sprzedaż grup towarowych											
9	Zaprogramowanych towarów											
Zatwierdzenie		<div style="text-align: right;">27-12-2018 10:33</div> Zaprogramowanych towarów <hr/> <table border="1"> <tr><td>1</td><td>Wszystkich</td></tr> <tr><td>2</td><td>Zakres kodów</td></tr> </table>	1	Wszystkich	2	Zakres kodów						
1	Wszystkich											
2	Zakres kodów											
Wybór opcji WSZYSTKICH	 lub 	<div style="text-align: right;">27-12-2018 10:33</div> Zaprogramowanych towarów <hr/> <table border="1"> <tr><td>1</td><td>Wszystkich</td></tr> <tr><td>2</td><td>Zakres kodów</td></tr> </table>	1	Wszystkich	2	Zakres kodów						
1	Wszystkich											
2	Zakres kodów											

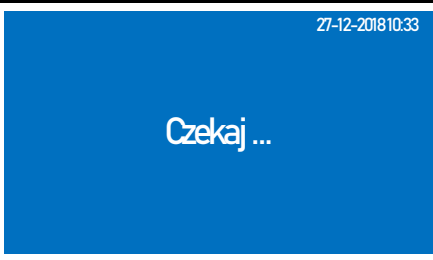







Zatwierdzenie wyboru		
----------------------	---	--





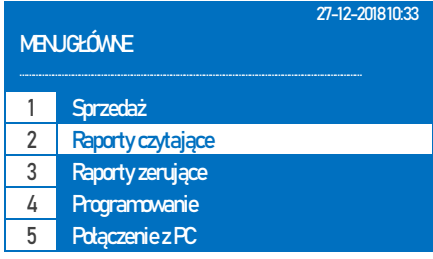

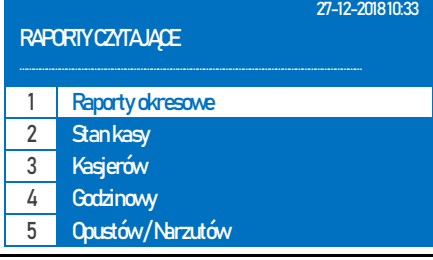

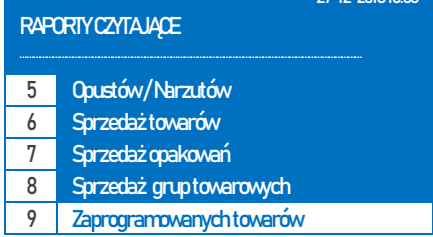
Powyższą procedurę można również wykonać za pomocą odnośników numerycznych. Aby przejść do Raportu Zaprogramowanych Towarów – wszystkich towarów w menu głównym należy wpisać sekwencję znaków **2, 9, 1** odpowiadających poszczególnym funkcjom menu. Kasa wyświetli komunikat *Czekaj...* a następnie wydrukuje raport.

7.21 Raport Zaprogramowanych Towarów – wybranych towarów

Raport Zaprogramowanych Towarów – wybranych towarów jest raportem, który drukuje wybrane zaprogramowane w bazie towarowej artykuły wraz ze szczegółowymi informacjami takimi jak cena, numer PLU, kod kreskowy, przypisanym opakowaniu zwrotnym i stawce VAT do artykułu. Jest to raport niefiskalny, może być drukowany wielokrotnie i służy do celów informacyjnych.

W poniższej tabeli przedstawiono procedurę wykonania Raportu Zaprogramowanych Towarów – wybranych towarów.

PROCEDURA	KLAWISZE DO NACIŚNIĘCIA	KOMUNIKATY WYŚWIETLACZA
Włączenie kasy/logowanie do <i>MENU GŁÓWNE</i>		
Wybór opcji <i>RAPORTY CZYTAJĄCE</i>	 lub 	
Zatwierdzenie wyboru		
Wybór opcji <i>ZAPROGRAMOWANYCH TOWARÓW</i>	 lub 	

Zatwierdzenie wyboru		<div style="text-align: right;">27-12-2018 10:33</div> Zaprogramowanych towarów <hr/> <table border="1"> <tr><td>1</td><td>Wszystkich</td></tr> <tr><td>2</td><td>Zakres kodów</td></tr> </table>	1	Wszystkich	2	Zakres kodów
1	Wszystkich					
2	Zakres kodów					
Wybór opcji ZAKRES KODÓW	 lub 	<div style="text-align: right;">27-12-2018 10:33</div> Zaprogramowanych towarów <hr/> <table border="1"> <tr><td>1</td><td>Wszystkich</td></tr> <tr><td>2</td><td>Zakres kodów</td></tr> </table>	1	Wszystkich	2	Zakres kodów
1	Wszystkich					
2	Zakres kodów					
Zatwierdzenie wyboru		<div style="text-align: right;">27-12-2018 10:33</div> Wpisz zakres (1-24000) Od: _ Do:				
Wpisanie numeru pierwszego artykułu dla raportu i zatwierdzenie wyboru	 	<div style="text-align: right;">27-12-2018 10:33</div> Wpisz zakres (1-24000) Od: 1 Do: _				
Wpisanie numeru końcowego artykułu dla raportu	 	<div style="text-align: right;">27-12-2018 10:33</div> Wpisz zakres (1-24000) Od: 1 Do: 10_				
Zatwierdzenie wyboru		<div style="text-align: right;">27-12-2018 10:33</div> Czekaj ...				









Powyższą procedurę można również wykonać za pomocą odnośników numerycznych. Aby przejść do Raportu Zaprogramowanych Towarów – wybranych towarów w menu głównym należy wpisać sekwencję znaków **2, 9, 2** odpowiadających poszczególnym funkcjom menu. Należy podać numer pierwszego zaprogramowanego towaru i zatwierdzić klawiszem [GOTÓWKA] a następnie podać numer ostatniego zaprogramowanego towaru z interesującego nas zakresu i zatwierdzić klawiszem [GOTÓWKA]. Kasa wyświetli komunikat *Czekaj...* a następnie wydrukuje raport.

7.22 Raport Zaprogramowanych Opakowań Zwrotnych – wszystkich opakowań

Raport Zaprogramowanych Opakowań Zwrotnych – wszystkich opakowań jest raportem, który drukuje zaprogramowane w bazie opakowania wraz ze szczegółowymi informacjami takimi jak cena,

numer i nazwa. Jest to raport nefiskalny, może być drukowany wielokrotnie i służy do celów informacyjnych.

W poniższej tabeli przedstawiono procedurę wykonania Raportu Zaprogramowanych Opakowań Zwrotnych – wszystkich opakowań.

PROCEDURA	KLAWISZE DO NACIŚNIĘCIA	KOMUNIKATY WYŚWIETLACZA										
Włączenie kasy/logowanie do <i>MENU GŁÓWNE</i>		<div style="text-align: right;">27-12-2018 10:33</div> MENU GŁÓWNE <hr/> <table border="1"> <tr><td>1</td><td>Sprzedaż</td></tr> <tr><td>2</td><td>Raporty czytające</td></tr> <tr><td>3</td><td>Raporty zerujące</td></tr> <tr><td>4</td><td>Programowanie</td></tr> <tr><td>5</td><td>Połączenie z PC</td></tr> </table>	1	Sprzedaż	2	Raporty czytające	3	Raporty zerujące	4	Programowanie	5	Połączenie z PC
1	Sprzedaż											
2	Raporty czytające											
3	Raporty zerujące											
4	Programowanie											
5	Połączenie z PC											
Wybór opcji <i>RAPORTY CZYTAJĄCE</i>	 lub 	<div style="text-align: right;">27-12-2018 10:33</div> MENU GŁÓWNE <hr/> <table border="1"> <tr><td>1</td><td>Sprzedaż</td></tr> <tr><td>2</td><td>Raporty czytające</td></tr> <tr><td>3</td><td>Raporty zerujące</td></tr> <tr><td>4</td><td>Programowanie</td></tr> <tr><td>5</td><td>Połączenie z PC</td></tr> </table>	1	Sprzedaż	2	Raporty czytające	3	Raporty zerujące	4	Programowanie	5	Połączenie z PC
1	Sprzedaż											
2	Raporty czytające											
3	Raporty zerujące											
4	Programowanie											
5	Połączenie z PC											
Zatwierdzenie wyboru		<div style="text-align: right;">27-12-2018 10:33</div> RAPORTY CZYTAJĄCE <hr/> <table border="1"> <tr><td>1</td><td>Raporty okresowe</td></tr> <tr><td>2</td><td>Stan kasy</td></tr> <tr><td>3</td><td>Kasjerów</td></tr> <tr><td>4</td><td>Godzinowy</td></tr> <tr><td>5</td><td>Opustów/Narzutów</td></tr> </table>	1	Raporty okresowe	2	Stan kasy	3	Kasjerów	4	Godzinowy	5	Opustów/Narzutów
1	Raporty okresowe											
2	Stan kasy											
3	Kasjerów											
4	Godzinowy											
5	Opustów/Narzutów											
Wybór opcji <i>ZAPROGRAMOWANYCH OPAKOWAŃ</i>	 lub 	<div style="text-align: right;">27-12-2018 10:33</div> RAPORTY CZYTAJĄCE <hr/> <table border="1"> <tr><td>6</td><td>Sprzedaż towarów</td></tr> <tr><td>7</td><td>Sprzedaż opakowań</td></tr> <tr><td>8</td><td>Sprzedaż grup towarowych</td></tr> <tr><td>9</td><td>Zaprogramowanych towarów</td></tr> <tr><td>10</td><td>Zaprogramowanych opakowań</td></tr> </table>	6	Sprzedaż towarów	7	Sprzedaż opakowań	8	Sprzedaż grup towarowych	9	Zaprogramowanych towarów	10	Zaprogramowanych opakowań
6	Sprzedaż towarów											
7	Sprzedaż opakowań											
8	Sprzedaż grup towarowych											
9	Zaprogramowanych towarów											
10	Zaprogramowanych opakowań											
Zatwierdzenie wyboru		<div style="text-align: right;">27-12-2018 10:33</div> Zaprogramowanych Opakowań <hr/> <table border="1"> <tr><td>1</td><td>Wszystkich</td></tr> <tr><td>2</td><td>Zakres kodów</td></tr> </table>	1	Wszystkich	2	Zakres kodów						
1	Wszystkich											
2	Zakres kodów											
Wybór opcji <i>WSZYSTKICH</i>	 lub 	<div style="text-align: right;">27-12-2018 10:33</div> Zaprogramowanych Opakowań <hr/> <table border="1"> <tr><td>1</td><td>Wszystkich</td></tr> <tr><td>2</td><td>Zakres kodów</td></tr> </table>	1	Wszystkich	2	Zakres kodów						
1	Wszystkich											
2	Zakres kodów											







Zatwierdzenie wyboru		27-12-2018 10:33 Czekaj ...
----------------------	---	--------------------------------









Powyższą procedurę można również wykonać za pomocą odnośników numerycznych. Aby przejść do Raportu Zaprogramowanych Opakowań Zwrotnych – wszystkich opakowań w menu głównym należy wpisać sekwencję znaków **2, 0, 1** odpowiadających poszczególnym funkcjom menu. Kasa wyświetli komunikat *Czekaj...* a następnie wydrukuje raport.

7.23 Raport Zaprogramowanych Opakowań Zwrotnych – wybranych opakowań

Raport Zaprogramowanych Opakowań Zwrotnych - wybranych opakowań jest raportem, który drukuje wybrane zaprogramowane w bazie towarowej opakowania wraz ze szczegółowymi informacjami takimi jak cena, numer. Jest to raport niefiskalny, może być drukowany wielokrotnie i służy do celów informacyjnych.

W poniższej tabeli przedstawiono procedurę wykonania Raportu Zaprogramowanych Opakowań Zwrotnych – wybranych opakowań.

PROCEDURA	KLAWISZE DO NACIŚNIĘCIA	KOMUNIKATY WYŚWIETLACZA
Włączenie kasy/logowanie do MENU GŁÓWNE		27-12-2018 10:33 MENU GŁÓWNE 1 Sprzedaż 2 Raporty czytające 3 Raporty zerujące 4 Programowanie 5 Połączenie z PC
Wybór opcji RAPORTY CZYTAJĄCE	 lub 	27-12-2018 10:33 MENU GŁÓWNE 1 Sprzedaż 2 Raporty czytające 3 Raporty zerujące 4 Programowanie 5 Połączenie z PC
Zatwierdzenie wyboru		27-12-2018 10:33 RAPORTY CZYTAJĄCE 1 Raporty okresowe 2 Stan kasy 3 Kasjerów 4 Godzinowy 5 Opustów/Narzutów
Wybór opcji ZAPROGRAMOWANYCH OPAKOWAŃ	 lub 	27-12-2018 10:33 RAPORTY CZYTAJĄCE 6 Sprzedaż towarów 7 Sprzedaż opakowań 8 Sprzedaż grup towarowych 9 Zaprogramowanych towarów 10 Zaprogramowanych opakowań







Zatwierdzenie wyboru		<div style="text-align: right;">27-12-2018 10:33</div> Zaprogramowanych Opakowań <hr/> <table border="1"> <tr> <td>1</td> <td>Wszystkich</td> </tr> <tr> <td>2</td> <td>Zakres kodów</td> </tr> </table>	1	Wszystkich	2	Zakres kodów
1	Wszystkich					
2	Zakres kodów					
Wybór opcji ZAKRES KODÓW	 lub 	<div style="text-align: right;">27-12-2018 10:33</div> Zaprogramowanych Opakowań <hr/> <table border="1"> <tr> <td>1</td> <td>Wszystkich</td> </tr> <tr> <td>2</td> <td>Zakres kodów</td> </tr> </table>	1	Wszystkich	2	Zakres kodów
1	Wszystkich					
2	Zakres kodów					
Zatwierdzenie wyboru		<div style="text-align: right;">27-12-2018 10:33</div> Wpisz zakres <hr/> (1-24000) Od: _ Do:				
Wpisanie numeru pierwszego opakowania dla raportu i zatwierdzenie wyboru	 	<div style="text-align: right;">27-12-2018 10:33</div> Wpisz zakres <hr/> (1-24000) Od: 1 Do: _				
Wpisanie numeru końcowego opakowania dla raportu	 	<div style="text-align: right;">27-12-2018 10:33</div> Wpisz zakres <hr/> (1-24000) Od: 1 Do: 10_				
Zatwierdzenie wyboru		<div style="text-align: right;">27-12-2018 10:33</div> Czeka...				

Powyższą procedurę można również wykonać za pomocą odnośników numerycznych. Aby przejść do Raportu Zaprogramowanych Opakowań Zwrotnych –wybranych opakowań w menu głównym należy wpisać sekwencję znaków **2, 0, 2** odpowiadających poszczególnym funkcjom menu. Należy podać numer pierwszego zaprogramowanego opakowania i zatwierdzić klawiszem [GOTÓWKA] a następnie podać numer ostatniego zaprogramowanego opakowania z interesującego nas zakresu i zatwierdzić klawiszem [GOTÓWKA]. Kasa wyświetli komunikat Czeka... a następnie wydrukuje raport.

7.24 Raport Zaprogramowanych Opisów

Raport Zaprogramowanych Opisów – jest raportem, który drukuje zaprogramowane w bazie opisy towarów. Jest to raport нефискальный, może być drukowany wielokrotnie i służy do celów informacyjnych.

W poniższej tabeli przedstawiono procedurę wykonania Raportu Zaprogramowanych Opisów.









PROCEDURA	KLAWISZE DO NACIŚNIĘCIA	KOMUNIKATY WYŚWIETLACZA										
Włączenie kasy/logowanie do MENU GŁÓWNE		<div style="text-align: right;">27-12-2018 10:33</div> <p>MENU GŁÓWNE</p> <hr/> <table border="1"> <tr><td>1</td><td>Sprzedaż</td></tr> <tr><td>2</td><td>Raporty czytające</td></tr> <tr><td>3</td><td>Raporty zerujące</td></tr> <tr><td>4</td><td>Programowanie</td></tr> <tr><td>5</td><td>Połączenie z PC</td></tr> </table>	1	Sprzedaż	2	Raporty czytające	3	Raporty zerujące	4	Programowanie	5	Połączenie z PC
1	Sprzedaż											
2	Raporty czytające											
3	Raporty zerujące											
4	Programowanie											
5	Połączenie z PC											
Wybór opcji RAPORTY CZYTAJĄCE	 lub 	<div style="text-align: right;">27-12-2018 10:33</div> <p>MENU GŁÓWNE</p> <hr/> <table border="1"> <tr><td>1</td><td>Sprzedaż</td></tr> <tr><td>2</td><td>Raporty czytające</td></tr> <tr><td>3</td><td>Raporty zerujące</td></tr> <tr><td>4</td><td>Programowanie</td></tr> <tr><td>5</td><td>Połączenie z PC</td></tr> </table>	1	Sprzedaż	2	Raporty czytające	3	Raporty zerujące	4	Programowanie	5	Połączenie z PC
1	Sprzedaż											
2	Raporty czytające											
3	Raporty zerujące											
4	Programowanie											
5	Połączenie z PC											
Zatwierdzenie wyboru		<div style="text-align: right;">27-12-2018 10:33</div> <p>RAPORTY CZYTAJĄCE</p> <hr/> <table border="1"> <tr><td>1</td><td>Raporty okresowe</td></tr> <tr><td>2</td><td>Stan kasy</td></tr> <tr><td>3</td><td>Kasjerów</td></tr> <tr><td>4</td><td>Codzienny</td></tr> <tr><td>5</td><td>Opustów/Narzutów</td></tr> </table>	1	Raporty okresowe	2	Stan kasy	3	Kasjerów	4	Codzienny	5	Opustów/Narzutów
1	Raporty okresowe											
2	Stan kasy											
3	Kasjerów											
4	Codzienny											
5	Opustów/Narzutów											
Wybór opcji ZAPROGRAMOWANYCH OPISÓW	 lub 	<div style="text-align: right;">27-12-2018 10:33</div> <p>RAPORTY CZYTAJĄCE</p> <hr/> <table border="1"> <tr><td>7</td><td>Sprzedaż opakowań</td></tr> <tr><td>8</td><td>Sprzedaż grup towarowych</td></tr> <tr><td>9</td><td>Zaprogramowanych towarów</td></tr> <tr><td>10</td><td>Zaprogramowanych opakowań</td></tr> <tr><td>11</td><td>Zaprogr. opisów tow.</td></tr> </table>	7	Sprzedaż opakowań	8	Sprzedaż grup towarowych	9	Zaprogramowanych towarów	10	Zaprogramowanych opakowań	11	Zaprogr. opisów tow.
7	Sprzedaż opakowań											
8	Sprzedaż grup towarowych											
9	Zaprogramowanych towarów											
10	Zaprogramowanych opakowań											
11	Zaprogr. opisów tow.											
Zatwierdzenie wyboru		<div style="text-align: right;">27-12-2018 10:33</div> <p style="text-align: center;">Czekaj ...</p>										

Powyższą procedurę można również wykonać za pomocą odnośników numerycznych. Aby przejść do Raportu Zaprogramowanych Opisów w menu głównym należy wpisać sekwencję znaków **2**, **SHIFT 1** odpowiadających poszczególnym funkcjom menu. Kasa wyświetli komunikat *Czekaj...* a następnie wydrukuje raport.

7.25 Raport Stanów Magazynowych - Wszystkich

Raport Stanów Magazynowych – wszystkich, jest raportem, który drukuje zaprogramowane w bazie artykuły wraz z ilością dostępną w magazynie. Jest to raport нефискальный, może być drukowany wielokrotnie i służy do celów informacyjnych.

W poniższej tabeli przedstawiono procedurę wykonania Raportu Stanów Magazynowych – Wszystkich.

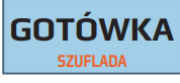





PROCEDURA	KLAWISZE DO NACIŚNIĘCIA	KOMUNIKATY WYŚWIETLACZA
Włączenie kasy/logowanie do <i>MENU GŁÓWNE</i>		27-12-2018 10:33 MENU GŁÓWNE 1 Sprzedaż 2 Raporty czytające 3 Raporty zerujące 4 Programowanie 5 Połączenie z PC
Wybór opcji <i>RAPORTY CZYTAJĄCE</i>	 lub 	27-12-2018 10:33 MENU GŁÓWNE 1 Sprzedaż 2 Raporty czytające 3 Raporty zerujące 4 Programowanie 5 Połączenie z PC
Zatwierdzenie wyboru		27-12-2018 10:33 RAPORTY CZYTAJĄCE 1 Raporty okresowe 2 Stan kasy 3 Kasjerów 4 Godzinowy 5 Opustów/Narzutów
Wybór opcji <i>STANÓW MAGAZYNOWYCH</i>	 lub 	27-12-2018 10:33 RAPORTY CZYTAJĄCE 8 Sprzedaż grup towarowych 9 Zaprogramowanych towarów 10 Zaprogramowanych opakowań 11 Zapogr. opisów tow. 12 Stanów magazynowych
Zatwierdzenie wyboru		27-12-2018 10:33 Stanów magazynowych 1 Wszystkich 2 Zakres kodów
Wybór opcji <i>WSZYSTKICH</i>	 lub 	27-12-2018 10:33 Stanów magazynowych 1 Wszystkich 2 Zakres kodów
Zatwierdzenie wyboru		27-12-2018 10:33 Czekaj ...









Powyższą procedurę można również wykonać za pomocą odnośników numerycznych. Aby przejść do Raportu Stanów Magazynowych w menu głównym należy wpisać sekwencję znaków **2**, **SHIFT 2** odpowiadających poszczególnym funkcjom menu. Kasa wyświetli komunikat *Czekaj...* a następnie wydrukuje raport.

7.26 Raport Stanów Magazynowych – Zakres kodów

Raport Stanów Magazynowych – zakres kodów jest raportem, który drukuje wybrane zaprogramowane w bazie towarowej opakowania wraz z ilością dostępną w magazynie. Jest to raport niefiskalny, może być drukowany wielokrotnie i służy do celów informacyjnych.

W poniższej tabeli przedstawiono procedurę wykonania Raportu Stanów Magazynowych – zakres kodów.

PROCEDURA	KLAWISZE DO NACIŚNIĘCIA	KOMUNIKATY WYŚWIETLACZA										
Włączenie kasy/logowanie do <i>MENU GŁÓWNE</i>		<div style="text-align: right;">27-12-2018 10:33</div> MENU GŁÓWNE <hr/> <table border="1"> <tr><td>1</td><td>Sprzedaż</td></tr> <tr><td>2</td><td>Raporty czytające</td></tr> <tr><td>3</td><td>Raporty zerujące</td></tr> <tr><td>4</td><td>Programowanie</td></tr> <tr><td>5</td><td>Połączenie z PC</td></tr> </table>	1	Sprzedaż	2	Raporty czytające	3	Raporty zerujące	4	Programowanie	5	Połączenie z PC
1	Sprzedaż											
2	Raporty czytające											
3	Raporty zerujące											
4	Programowanie											
5	Połączenie z PC											
Wybór opcji <i>RAPORTY CZYTAJĄCE</i>	 lub 	<div style="text-align: right;">27-12-2018 10:33</div> MENU GŁÓWNE <hr/> <table border="1"> <tr><td>1</td><td>Sprzedaż</td></tr> <tr><td>2</td><td>Raporty czytające</td></tr> <tr><td>3</td><td>Raporty zerujące</td></tr> <tr><td>4</td><td>Programowanie</td></tr> <tr><td>5</td><td>Połączenie z PC</td></tr> </table>	1	Sprzedaż	2	Raporty czytające	3	Raporty zerujące	4	Programowanie	5	Połączenie z PC
1	Sprzedaż											
2	Raporty czytające											
3	Raporty zerujące											
4	Programowanie											
5	Połączenie z PC											
Zatwierdzenie wyboru		<div style="text-align: right;">27-12-2018 10:33</div> RAPORTY CZYTAJĄCE <hr/> <table border="1"> <tr><td>1</td><td>Raporty okresowe</td></tr> <tr><td>2</td><td>Stan kasy</td></tr> <tr><td>3</td><td>Kasjerów</td></tr> <tr><td>4</td><td>Godzinowy</td></tr> <tr><td>5</td><td>Opustów/Narzutów</td></tr> </table>	1	Raporty okresowe	2	Stan kasy	3	Kasjerów	4	Godzinowy	5	Opustów/Narzutów
1	Raporty okresowe											
2	Stan kasy											
3	Kasjerów											
4	Godzinowy											
5	Opustów/Narzutów											
Wybór opcji <i>STANÓW MAGAZYNOWYCH</i>	 lub 	<div style="text-align: right;">27-12-2018 10:33</div> RAPORTY CZYTAJĄCE <hr/> <table border="1"> <tr><td>8</td><td>Sprzedaż grup towarowych</td></tr> <tr><td>9</td><td>Zaprogramowanych towarów</td></tr> <tr><td>10</td><td>Zaprogramowanych opakowań</td></tr> <tr><td>11</td><td>Zaprogr. opisów tow.</td></tr> <tr><td>12</td><td>Stanów magazynowych</td></tr> </table>	8	Sprzedaż grup towarowych	9	Zaprogramowanych towarów	10	Zaprogramowanych opakowań	11	Zaprogr. opisów tow.	12	Stanów magazynowych
8	Sprzedaż grup towarowych											
9	Zaprogramowanych towarów											
10	Zaprogramowanych opakowań											
11	Zaprogr. opisów tow.											
12	Stanów magazynowych											
Zatwierdzenie wyboru		<div style="text-align: right;">27-12-2018 10:33</div> Stanów magazynowych <hr/> <table border="1"> <tr><td>1</td><td>Wszystkich</td></tr> <tr><td>2</td><td>Zakres kodów</td></tr> </table>	1	Wszystkich	2	Zakres kodów						
1	Wszystkich											
2	Zakres kodów											







Wybór opcji ZAKRES KODÓW	 lub 	<div style="text-align: right;">27-12-2018 10:33</div> <div style="text-align: center;">Stanów magazynowych</div> <hr/> <table border="1"> <tr> <td style="width: 20px;">1</td> <td>Wszystkich</td> </tr> <tr> <td>2</td> <td>Zakres kodów</td> </tr> </table>	1	Wszystkich	2	Zakres kodów
1	Wszystkich					
2	Zakres kodów					
Zatwierdzenie wyboru		<div style="text-align: right;">27-12-2018 10:33</div> <div style="text-align: center;">Wpisz zakres</div> <div style="text-align: center;">(1 - 24000)</div> <p>Od: _ Do: _</p>				
Wpisanie numeru pierwszego opakowania dla raportu i zatwierdzenie wyboru	 	<div style="text-align: right;">27-12-2018 10:33</div> <div style="text-align: center;">Wpisz zakres</div> <div style="text-align: center;">(1 - 24000)</div> <p>Od: 1 Do: _</p>				
Wpisanie numeru końcowego opakowania dla raportu	 	<div style="text-align: right;">27-12-2018 10:33</div> <div style="text-align: center;">Wpisz zakres</div> <div style="text-align: center;">(1 - 24000)</div> <p>Od: 1 Do: 10_</p>				
Zatwierdzenie wyboru		<div style="text-align: right;">27-12-2018 10:33</div> <div style="text-align: center; font-size: 24px;">Czekaj ...</div>				

Powyższą procedurę można również wykonać za pomocą odnośników numerycznych. Aby przejść do Raportu Stanów Magazynowych –wybranych artykułów w menu głównym należy wpisać sekwencję znaków **2, SHIFT 2, 2** odpowiadających poszczególnym funkcjom menu. Należy podać numer pierwszego zaprogramowanego artykułu i zatwierdzić klawiszem [GOTÓWKA] a następnie podać numer ostatniego zaprogramowanego artykułu z interesującego nas zakresu i zatwierdzić klawiszem [GOTÓWKA]. Kasa wyświetli komunikat *Czekaj...* a następnie wydrukuje raport.

7.27 Raport Zaprogramowanych Grafik

Raport Zaprogramowanych Grafik – jest raportem, który drukuje zaprogramowane w bazie grafiki wraz z niepowtarzalnymi nazwami. Jest to raport нефискальный, może być drukowany wielokrotnie i służy do celów informacyjnych.

W poniższej tabeli przedstawiono procedurę wykonania Raportu Zaprogramowanych Grafik.







PROCEDURA	KLAWISZE DO NACIŚNIĘCIA	KOMUNIKATY WYŚWIETLACZA										
Włączenie kasy/logowanie do MENU GŁÓWNE		<div style="text-align: right;">27-12-2018 10:33</div> MENU GŁÓWNE <hr/> <table border="1"> <tr><td>1</td><td>Sprzedaż</td></tr> <tr><td>2</td><td>Raporty czytające</td></tr> <tr><td>3</td><td>Raporty zerujące</td></tr> <tr><td>4</td><td>Programowanie</td></tr> <tr><td>5</td><td>Połączenie z PC</td></tr> </table>	1	Sprzedaż	2	Raporty czytające	3	Raporty zerujące	4	Programowanie	5	Połączenie z PC
1	Sprzedaż											
2	Raporty czytające											
3	Raporty zerujące											
4	Programowanie											
5	Połączenie z PC											
Wybór opcji RAPORTY CZYTAJĄCE	 lub 	<div style="text-align: right;">27-12-2018 10:33</div> MENU GŁÓWNE <hr/> <table border="1"> <tr><td>1</td><td>Sprzedaż</td></tr> <tr><td>2</td><td>Raporty czytające</td></tr> <tr><td>3</td><td>Raporty zerujące</td></tr> <tr><td>4</td><td>Programowanie</td></tr> <tr><td>5</td><td>Połączenie z PC</td></tr> </table>	1	Sprzedaż	2	Raporty czytające	3	Raporty zerujące	4	Programowanie	5	Połączenie z PC
1	Sprzedaż											
2	Raporty czytające											
3	Raporty zerujące											
4	Programowanie											
5	Połączenie z PC											
Zatwierdzenie wyboru		<div style="text-align: right;">27-12-2018 10:33</div> RAPORTY CZYTAJĄCE <hr/> <table border="1"> <tr><td>1</td><td>Raporty okresowe</td></tr> <tr><td>2</td><td>Stan kasy</td></tr> <tr><td>3</td><td>Kasjerów</td></tr> <tr><td>4</td><td>Godzinowy</td></tr> <tr><td>5</td><td>Opustów/Narzutów</td></tr> </table>	1	Raporty okresowe	2	Stan kasy	3	Kasjerów	4	Godzinowy	5	Opustów/Narzutów
1	Raporty okresowe											
2	Stan kasy											
3	Kasjerów											
4	Godzinowy											
5	Opustów/Narzutów											
Wybór opcji ZAPROGRAMOWANYCH GRAFIK	 lub 	<div style="text-align: right;">27-12-2018 10:33</div> RAPORTY CZYTAJĄCE <hr/> <table border="1"> <tr><td>9</td><td>Zaprogramowanych towarów</td></tr> <tr><td>10</td><td>Zaprogramowanych opakowań</td></tr> <tr><td>11</td><td>Zapogr. opisów tow.</td></tr> <tr><td>12</td><td>Stanów magazynowych</td></tr> <tr><td>13</td><td>Zaprogramowanych grafik</td></tr> </table>	9	Zaprogramowanych towarów	10	Zaprogramowanych opakowań	11	Zapogr. opisów tow.	12	Stanów magazynowych	13	Zaprogramowanych grafik
9	Zaprogramowanych towarów											
10	Zaprogramowanych opakowań											
11	Zapogr. opisów tow.											
12	Stanów magazynowych											
13	Zaprogramowanych grafik											
Zatwierdzenie wyboru		<div style="text-align: right;">27-12-2018 10:33</div> <div style="text-align: center; font-size: 24px;">Czekaj ...</div>										

Powyższą procedurę można również wykonać za pomocą odnośników numerycznych. Aby przejść do Raportu Zaprogramowanych Grafik w menu głównym należy wpisać sekwencję znaków **2**, **SHIFT 3** odpowiadających poszczególnym funkcjom menu. Kasa wyświetli komunikat *Czekaj...* a następnie wydrukuje raport.

7.28 Raport Zaprogramowanych Usług

Raport Zaprogramowanych Usług – jest raportem, który drukuje zaprogramowane w bazie usługi czasowe wraz z cennikiem. Jest to raport niefiskalny, może być drukowany wielokrotnie i służy do celów informacyjnych.

W poniższej tabeli przedstawiono procedurę wykonania Raportu Zaprogramowanych Usług.







PROCEDURA	KLAWISZE DO NACIŚNIĘCIA	KOMUNIKATY WYŚWIETLACZA										
Włączenie kasy/logowanie do MENU GŁÓWNE		<div style="text-align: right;">27-12-2018 10:33</div> <p>MENU GŁÓWNE</p> <hr/> <table border="1"> <tr><td>1</td><td>Sprzedaż</td></tr> <tr><td>2</td><td>Raporty czytające</td></tr> <tr><td>3</td><td>Raporty zerujące</td></tr> <tr><td>4</td><td>Programowanie</td></tr> <tr><td>5</td><td>Połączenie z PC</td></tr> </table>	1	Sprzedaż	2	Raporty czytające	3	Raporty zerujące	4	Programowanie	5	Połączenie z PC
1	Sprzedaż											
2	Raporty czytające											
3	Raporty zerujące											
4	Programowanie											
5	Połączenie z PC											
Wybór opcji RAPORTY CZYTAJĄCE	 lub 	<div style="text-align: right;">27-12-2018 10:33</div> <p>MENU GŁÓWNE</p> <hr/> <table border="1"> <tr><td>1</td><td>Sprzedaż</td></tr> <tr><td>2</td><td>Raporty czytające</td></tr> <tr><td>3</td><td>Raporty zerujące</td></tr> <tr><td>4</td><td>Programowanie</td></tr> <tr><td>5</td><td>Połączenie z PC</td></tr> </table>	1	Sprzedaż	2	Raporty czytające	3	Raporty zerujące	4	Programowanie	5	Połączenie z PC
1	Sprzedaż											
2	Raporty czytające											
3	Raporty zerujące											
4	Programowanie											
5	Połączenie z PC											
Zatwierdzenie wyboru		<div style="text-align: right;">27-12-2018 10:33</div> <p>RAPORTY CZYTAJĄCE</p> <hr/> <table border="1"> <tr><td>1</td><td>Raporty okresowe</td></tr> <tr><td>2</td><td>Stan kasy</td></tr> <tr><td>3</td><td>Kasjerów</td></tr> <tr><td>4</td><td>Godzinowy</td></tr> <tr><td>5</td><td>Opustów/Narzutów</td></tr> </table>	1	Raporty okresowe	2	Stan kasy	3	Kasjerów	4	Godzinowy	5	Opustów/Narzutów
1	Raporty okresowe											
2	Stan kasy											
3	Kasjerów											
4	Godzinowy											
5	Opustów/Narzutów											
Wybór opcji ZAPROGRAMOWANYCH USŁUG	 lub 	<div style="text-align: right;">27-12-2018 10:33</div> <p>RAPORTY CZYTAJĄCE</p> <hr/> <table border="1"> <tr><td>10</td><td>Zaprogramowanych opakowań</td></tr> <tr><td>11</td><td>Zaprogr. opisów towarów</td></tr> <tr><td>12</td><td>Stanów magazynowych</td></tr> <tr><td>13</td><td>Zaprogramowanych grafik</td></tr> <tr><td>14</td><td>Zaprogramowanych usług</td></tr> </table>	10	Zaprogramowanych opakowań	11	Zaprogr. opisów towarów	12	Stanów magazynowych	13	Zaprogramowanych grafik	14	Zaprogramowanych usług
10	Zaprogramowanych opakowań											
11	Zaprogr. opisów towarów											
12	Stanów magazynowych											
13	Zaprogramowanych grafik											
14	Zaprogramowanych usług											
Zatwierdzenie wyboru		<div style="text-align: right;">27-12-2018 10:33</div> <p style="text-align: center;">Czekaj...</p>										

Powyższą procedurę można również wykonać za pomocą odnośników numerycznych. Aby przejść do Raportu Zaprogramowanych Grafik w menu głównym należy wpisać sekwencję znaków **2**, **SHIFT 4** odpowiadających poszczególnym funkcjom menu. Kasa wyświetli komunikat *Czekaj...* a następnie wydrukuje raport.

7.29 Raport Zaprogramowanych Abonamentów

Raport Zaprogramowanych Abonamentów – jest raportem, który drukuje zaprogramowane w bazie abonamenty wraz z cennikiem. Jest to raport нефискалный, może być drukowany wielokrotnie i służy do celów informacyjnych.

W poniższej tabeli przedstawiono procedurę wykonania Raportu Zaprogramowanych Abonamentów.

PROCEDURA	KLAWISZE DO NACIŚNIĘCIA	KOMUNIKATY WYŚWIETLACZA										
Włączenie kasy/logowanie do <i>MENU GŁÓWNE</i>		<div style="text-align: right;">27-12-2018 10:33</div> MENU GŁÓWNE <hr/> <table border="1"> <tr><td>1</td><td>Sprzedaż</td></tr> <tr><td>2</td><td>Raporty czytające</td></tr> <tr><td>3</td><td>Raporty zerujące</td></tr> <tr><td>4</td><td>Programowanie</td></tr> <tr><td>5</td><td>Połączenie z PC</td></tr> </table>	1	Sprzedaż	2	Raporty czytające	3	Raporty zerujące	4	Programowanie	5	Połączenie z PC
1	Sprzedaż											
2	Raporty czytające											
3	Raporty zerujące											
4	Programowanie											
5	Połączenie z PC											
Wybór opcji <i>RAPORTY CZYTAJĄCE</i>	 lub 	<div style="text-align: right;">27-12-2018 10:33</div> MENU GŁÓWNE <hr/> <table border="1"> <tr><td>1</td><td>Sprzedaż</td></tr> <tr><td>2</td><td>Raporty czytające</td></tr> <tr><td>3</td><td>Raporty zerujące</td></tr> <tr><td>4</td><td>Programowanie</td></tr> <tr><td>5</td><td>Połączenie z PC</td></tr> </table>	1	Sprzedaż	2	Raporty czytające	3	Raporty zerujące	4	Programowanie	5	Połączenie z PC
1	Sprzedaż											
2	Raporty czytające											
3	Raporty zerujące											
4	Programowanie											
5	Połączenie z PC											
Zatwierdzenie wyboru		<div style="text-align: right;">27-12-2018 10:33</div> RAPORTY CZYTAJĄCE <hr/> <table border="1"> <tr><td>1</td><td>Raporty okresowe</td></tr> <tr><td>2</td><td>Stan kasy</td></tr> <tr><td>3</td><td>Kasjerów</td></tr> <tr><td>4</td><td>Godzinowy</td></tr> <tr><td>5</td><td>Opustów/Narzutów</td></tr> </table>	1	Raporty okresowe	2	Stan kasy	3	Kasjerów	4	Godzinowy	5	Opustów/Narzutów
1	Raporty okresowe											
2	Stan kasy											
3	Kasjerów											
4	Godzinowy											
5	Opustów/Narzutów											
Wybór opcji <i>ZAPROGRAMOWANYCH ABONAMENTÓW</i>	 lub 	<div style="text-align: right;">27-12-2018 10:33</div> RAPORTY CZYTAJĄCE <hr/> <table border="1"> <tr><td>11</td><td>Zaprogr. opisów towarów</td></tr> <tr><td>12</td><td>Stanów magazynowych</td></tr> <tr><td>13</td><td>Zaprogramowanych grafik</td></tr> <tr><td>14</td><td>Zaprogramowanych usług</td></tr> <tr><td>15</td><td>Zaprogramowanych abonamentów</td></tr> </table>	11	Zaprogr. opisów towarów	12	Stanów magazynowych	13	Zaprogramowanych grafik	14	Zaprogramowanych usług	15	Zaprogramowanych abonamentów
11	Zaprogr. opisów towarów											
12	Stanów magazynowych											
13	Zaprogramowanych grafik											
14	Zaprogramowanych usług											
15	Zaprogramowanych abonamentów											
Zatwierdzenie wyboru		<div style="text-align: right;">27-12-2018 10:33</div> <div style="text-align: center; font-size: 24px;">Czekaj ...</div>										

Powyższą procedurę można również wykonać za pomocą odnośników numerycznych. Aby przejść do Raportu Zaprogramowanych Abonamentów w menu głównym należy wpisać sekwencję znaków **2, SHIFT 5** odpowiadających poszczególnym funkcjom menu. Kasa wyświetli komunikat *Czekaj...* a następnie wydrukuje raport.

8 RAPORTY ZERUJĄCE

Raporty zerujące są to raporty, których wykonanie zeruje liczniki. Wykonanie Raportu Fiskalnego Dobowego zeruje liczniki sprzedaży Raportu Fiskalnego Dobowego, ale również liczniki w Raporcie Stanu Kasy, Raporcie Godzinowym, Raporcie Kasjerów. Dlatego też rozliczenie kasjerów powinno odbyć się przed wykonaniem Raportu Fiskalnego Dobowego. Raport Opakowań Zwrotnych Zerujący, Raport Sprzedanych Towarów Zerujący, Raport Grup i Raport Kasjerów Zerujący zerują liczniki tylko we własnej grupie, czyli Raport Sprzedanych Towarów zeruje tylko liczniki sprzedaży towarów itp.. Poniżej przedstawiono strukturę raportów zerujących.

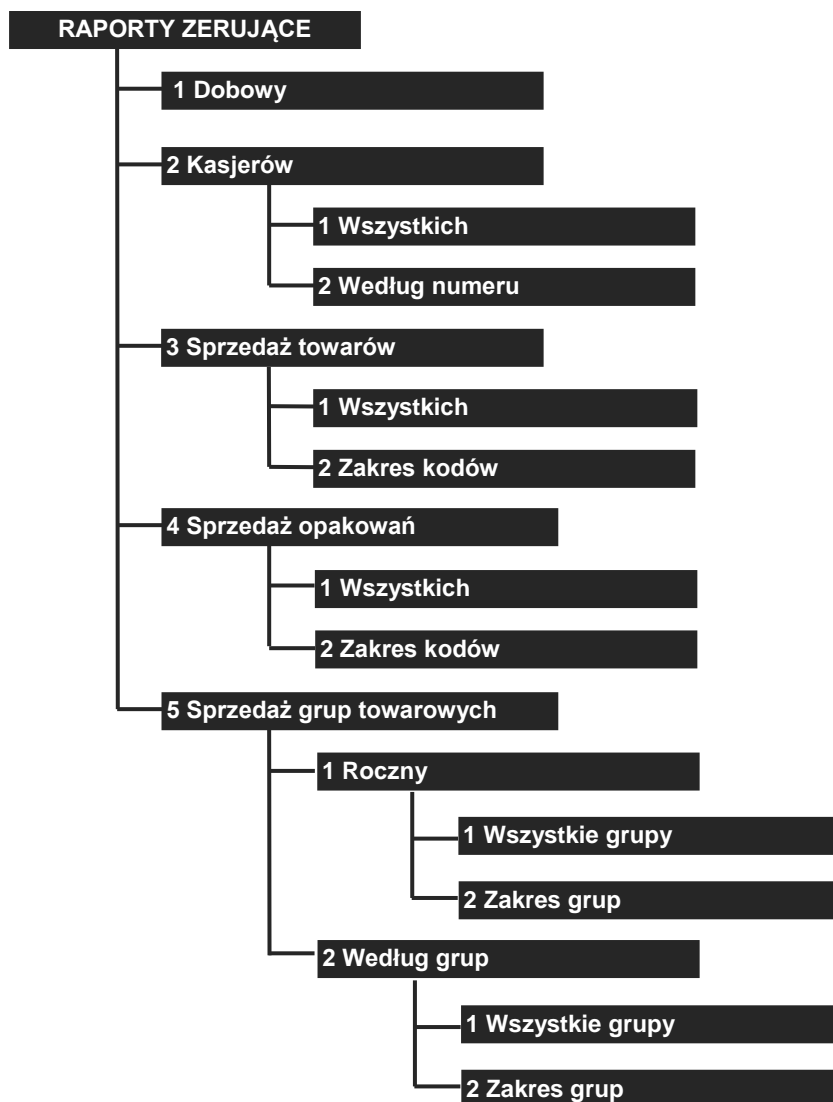

8.1 Raport Fiskalny Dobowy

Raport Fiskalny Dobowy jest raportem, który zawiera całodzienny utarg rozbity na poszczególne stawki podatku od towarów i usług. Należy go wykonywać **zawsze**, gdy odbywała się rejestracja sprzedaży na kasie w danym dniu lub nie później niż w dniu następnym przed pierwszą sprzedażą.







Kasa fiskalna podczas wykonywania Raportu Fiskalnego Dobowego wyświetla aktualną datę systemową, którą należy zweryfikować. W przypadku stwierdzenia niepoprawności daty należy zrezygnować z wykonania Raportu Fiskalnego Dobowego a następnie skontaktować się z autoryzowanym serwisem. W przypadku gdy data jest poprawna należy ją zatwierdzić klawiszem [0]. Po zatwierdzeniu daty kasa wyświetli pytanie czy drukować Raport Dobowy. Niezależnie czy Raport



Dobowy zostanie wydrukowany czy nie zostanie on wykonany i zapisany w pamięci fiskalnej i pamięci chronionej, oraz zostanie wysłany do repozytorium.

UWAGA! W przypadku zatwierdzenia przez obsługującego kasę błędnej daty i zapisania jej do pamięci fiskalnej, nie będzie uwzględniana gwarancja na pamięć fiskalną!

Przed wykonaniem raportów należy upewnić się, że w kasie jest wystarczająca ilość papieru oraz czy akumulator jest naładowany. Zaleca się na kilka minut przed wykonaniem Raportu Fiskalnego Dobowego podłączyć kasę poprzez zasilacz do sieci elektrycznej, aby akumulator zaczął się ładować i wówczas należy wykonać raport.

W poniższej tabeli przedstawiono procedurę wykonania Raportu Fiskalnego Dobowego.

PROCEDURA	KLAWISZE DO NACIŚNIĘCIA	KOMUNIKATY WYŚWIETLACZA
Włączenie kasy/logowanie do <i>MENU GŁÓWNE</i>		<div style="text-align: right;">27-12-2018 10:33</div> MENU GŁÓWNE 1 Sprzedaż 2 Raporty czytające 3 Raporty zerujące 4 Programowanie 5 Połączenie z PC
Wybór opcji <i>RAPORTY ZERUJĄCE</i>	 lub 	<div style="text-align: right;">27-12-2018 10:33</div> MENU GŁÓWNE 1 Sprzedaż 2 Raporty czytające 3 Raporty zerujące 4 Programowanie 5 Połączenie z PC
Zatwierdzenie wyboru		<div style="text-align: right;">27-12-2018 10:33</div> Raporty zerujące 1 Raport dobowy 2 Kasjerów 3 Sprzedaż Towerów 4 Sprzedaż Opakowań 5 Sprzedaż Grup Towarowych
Wybór <i>RAPORT DOBOWY</i>	 lub 	<div style="text-align: right;">27-12-2018 10:33</div> Raporty zerujące 1 Raport dobowy 2 Kasjerów 3 Sprzedaż Towerów 4 Sprzedaż Opakowań 5 Sprzedaż Grup Towarowych
Zatwierdzenie		<div style="text-align: right;">27-12-2018 10:33</div> KOMUNIKAT Raport Dobowy? DATA: 01-02-2019 0=Zapis C=Wjdz



Zatwierdzenie daty		<div style="text-align: right;">27-12-2018 10:33</div> <p style="text-align: center;">KOMUNIKAT</p> <p style="text-align: center;">Drukować Raport Dobowy?</p> <p style="text-align: center;">GOT=Tak C=Ne</p>
Zatwierdzenie wydruku		<div style="text-align: right;">27-12-2018 10:33</div> <p style="text-align: center;">Czekaj ...</p>





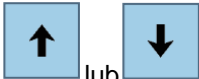

Procedurę wykonywania Raportu Fiskalnego Dobowego można również wykonać za pomocą odnośników numerycznych. Aby przejść do Raportu Fiskalnego Dobowego będąc w menu głównym należy wpisać sekwencję znaków **3, 1** odpowiadających poszczególnym funkcjom menu. Kasa wyświetli datę systemową i poprosi o jej potwierdzenie. Jeżeli data wyświetlona przez kasę jest poprawna należy zatwierdzić ją klawiszem [0], jeżeli jest błędna należy wcisnąć klawisz [C] i skontaktować się z autoryzowanym serwisem. W przypadku, gdy data systemowa jest poprawna i zostanie zatwierdzona klawiszem [0] kasa wyświetli zapytanie czy drukować Raport Fiskalny Dobowy. Niezależnie czy raport będzie wydrukowany, czy nie zostanie wykonany i zapisany w pamięci fiskalnej i pamięci chronionej oraz zostanie przesłany do repozytorium.

8.2 Raport Kasjerów Zerujący – obrót wszystkich kasjerów

Raport Kasjerów Zerujący - obrót wszystkich kasjerów jest raportem, który zawiera łączny obrót wszystkich kasjerów od ostatniego Raportu Dobowego lub ostatniego Raportu Kasjerów Zerującego. Jest to raport нефискалны, nie ma obowiązku jego wykonywania. Raport ten zeruje liczniki sprzedaży kasjerów.

W poniższej tabeli przedstawiono procedurę wykonania Raportu Kasjerów Zerującego – obrót wszystkich kasjerów.

PROCEDURA	KLAWISZE DO NACIŚNIĘCIA	KOMUNIKATY WYŚWIETLACZA										
Włączenie kasy/logowanie do MENU GŁÓWNE		<div style="text-align: right;">27-12-2018 10:33</div> <p style="text-align: center;">MENU GŁÓWNE</p> <hr/> <table border="1" style="width: 100%; border-collapse: collapse;"> <tr><td style="text-align: center;">1</td><td>Sprzedaż</td></tr> <tr><td style="text-align: center;">2</td><td>Raporty czytające</td></tr> <tr><td style="text-align: center;">3</td><td>Raporty zerujące</td></tr> <tr><td style="text-align: center;">4</td><td>Programowanie</td></tr> <tr><td style="text-align: center;">5</td><td>Połączenie z PC</td></tr> </table>	1	Sprzedaż	2	Raporty czytające	3	Raporty zerujące	4	Programowanie	5	Połączenie z PC
1	Sprzedaż											
2	Raporty czytające											
3	Raporty zerujące											
4	Programowanie											
5	Połączenie z PC											
Wybór opcji RAPORTY ZERUJĄCE		<div style="text-align: right;">27-12-2018 10:33</div> <p style="text-align: center;">MENU GŁÓWNE</p> <hr/> <table border="1" style="width: 100%; border-collapse: collapse;"> <tr><td style="text-align: center;">1</td><td>Sprzedaż</td></tr> <tr><td style="text-align: center;">2</td><td>Raporty czytające</td></tr> <tr><td style="text-align: center;">3</td><td>Raporty zerujące</td></tr> <tr><td style="text-align: center;">4</td><td>Programowanie</td></tr> <tr><td style="text-align: center;">5</td><td>Połączenie z PC</td></tr> </table>	1	Sprzedaż	2	Raporty czytające	3	Raporty zerujące	4	Programowanie	5	Połączenie z PC
1	Sprzedaż											
2	Raporty czytające											
3	Raporty zerujące											
4	Programowanie											
5	Połączenie z PC											
Zatwierdzenie wyboru		<div style="text-align: right;">27-12-2018 10:33</div> <p style="text-align: center;">Raporty zerujące</p> <hr/> <table border="1" style="width: 100%; border-collapse: collapse;"> <tr><td style="text-align: center;">1</td><td>Raport dobowy</td></tr> <tr><td style="text-align: center;">2</td><td>Kasjerów</td></tr> <tr><td style="text-align: center;">3</td><td>Sprzedaż Towarów</td></tr> <tr><td style="text-align: center;">4</td><td>Sprzedaż Opakowań</td></tr> <tr><td style="text-align: center;">5</td><td>Sprzedaż Grup Towarowych</td></tr> </table>	1	Raport dobowy	2	Kasjerów	3	Sprzedaż Towarów	4	Sprzedaż Opakowań	5	Sprzedaż Grup Towarowych
1	Raport dobowy											
2	Kasjerów											
3	Sprzedaż Towarów											
4	Sprzedaż Opakowań											
5	Sprzedaż Grup Towarowych											

Wybór opcji <i>KASJERÓW</i>	 lub 	<div style="text-align: right;">27-12-2018 10:33</div> Raporty zerujące <hr/> <table border="1"> <tr><td>1</td><td>Raport dobowy</td></tr> <tr><td>2</td><td>Kasjerów</td></tr> <tr><td>3</td><td>Sprzedaż Towarów</td></tr> <tr><td>4</td><td>Sprzedaż Opakowań</td></tr> <tr><td>5</td><td>Sprzedaż Grup Towarowych</td></tr> </table>	1	Raport dobowy	2	Kasjerów	3	Sprzedaż Towarów	4	Sprzedaż Opakowań	5	Sprzedaż Grup Towarowych
1	Raport dobowy											
2	Kasjerów											
3	Sprzedaż Towarów											
4	Sprzedaż Opakowań											
5	Sprzedaż Grup Towarowych											
Zatwierdzenie wyboru		<div style="text-align: right;">27-12-2018 10:33</div> Kasjerów <hr/> <table border="1"> <tr><td>1</td><td>Wszystkich</td></tr> <tr><td>2</td><td>Według numeru</td></tr> </table>	1	Wszystkich	2	Według numeru						
1	Wszystkich											
2	Według numeru											
Wybór opcji <i>WSZYSTKICH</i>	 lub 	<div style="text-align: right;">27-12-2018 10:33</div> Kasjerów <hr/> <table border="1"> <tr><td>1</td><td>Wszystkich</td></tr> <tr><td>2</td><td>Według numeru</td></tr> </table>	1	Wszystkich	2	Według numeru						
1	Wszystkich											
2	Według numeru											
Zatwierdzenie wyboru		<div style="text-align: right;">27-12-2018 10:33</div> <p style="text-align: center; font-size: 24px;">Czekaj ...</p>										











Powyższą procedurę można również wykonać za pomocą odnośników numerycznych. Aby przejść do Raportu Kasjerów Zerującego – obrót wszystkich kasjerów będąc w menu głównym należy wpisać sekwencję znaków **3, 2, 1** odpowiadających poszczególnym funkcjom menu. Kasa wyświetli komunikat *Czekaj...* a następnie wydrukuje raport.

8.3 Raport Kasjerów Zerujący – obrót wybranego kasjera

Raport Kasjerów Zerujący – obrót wybranego kasjera jest raportem, który zawiera łączny obrót wybranego kasjera od ostatniego Raportu Dobowego lub ostatniego Raportu Zerującego Wszystkich Kasjerów lub Raportu Kasjerów Zerującego dla danego kasjera. Jest to raport niefiskalny, nie ma obowiązku jego wykonywania. Raport ten zeruje liczniki sprzedaży wybranego kasjera.

W poniższej tabeli przedstawiono procedurę wykonania Raportu Kasjerów Zerującego – obrót wybranego kasjera.

PROCEDURA	KLAWISZE DO NACIŚNIĘCIA	KOMUNIKATY WYŚWIETLACZA										
Włączenie kasy/logowanie do <i>MENU GŁÓWNE</i>		<div style="text-align: right;">27-12-2018 10:33</div> MENUGŁÓWNE <hr/> <table border="1"> <tr><td>1</td><td>Sprzedaż</td></tr> <tr><td>2</td><td>Raporty czytające</td></tr> <tr><td>3</td><td>Raporty zerujące</td></tr> <tr><td>4</td><td>Programowanie</td></tr> <tr><td>5</td><td>Połączenie z PC</td></tr> </table>	1	Sprzedaż	2	Raporty czytające	3	Raporty zerujące	4	Programowanie	5	Połączenie z PC
1	Sprzedaż											
2	Raporty czytające											
3	Raporty zerujące											
4	Programowanie											
5	Połączenie z PC											

Wybór opcji <i>RAPORTY ZERUJĄCE</i>	 lub 	<div style="text-align: right;">27-12-2018 10:33</div> <p>MENUGŁÓWNE</p> <hr/> <table border="1"> <tr><td>1</td><td>Sprzedaż</td></tr> <tr><td>2</td><td>Raporty czytające</td></tr> <tr><td>3</td><td>Raporty zerujące</td></tr> <tr><td>4</td><td>Programowanie</td></tr> <tr><td>5</td><td>Połączenie z PC</td></tr> </table>	1	Sprzedaż	2	Raporty czytające	3	Raporty zerujące	4	Programowanie	5	Połączenie z PC
1	Sprzedaż											
2	Raporty czytające											
3	Raporty zerujące											
4	Programowanie											
5	Połączenie z PC											
Zatwierdzenie wyboru		<div style="text-align: right;">27-12-2018 10:33</div> <p>Raporty zerujące</p> <hr/> <table border="1"> <tr><td>1</td><td>Raport dobowy</td></tr> <tr><td>2</td><td>Kasjerów</td></tr> <tr><td>3</td><td>Sprzedaż Towarów</td></tr> <tr><td>4</td><td>Sprzedaż Opakowań</td></tr> <tr><td>5</td><td>Sprzedaż Grup Towarowych</td></tr> </table>	1	Raport dobowy	2	Kasjerów	3	Sprzedaż Towarów	4	Sprzedaż Opakowań	5	Sprzedaż Grup Towarowych
1	Raport dobowy											
2	Kasjerów											
3	Sprzedaż Towarów											
4	Sprzedaż Opakowań											
5	Sprzedaż Grup Towarowych											
Wybór opcji <i>KASJERÓW</i>	 lub 	<div style="text-align: right;">27-12-2018 10:33</div> <p>Raporty zerujące</p> <hr/> <table border="1"> <tr><td>1</td><td>Raport dobowy</td></tr> <tr><td>2</td><td>Kasjerów</td></tr> <tr><td>3</td><td>Sprzedaż Towarów</td></tr> <tr><td>4</td><td>Sprzedaż Opakowań</td></tr> <tr><td>5</td><td>Sprzedaż Grup Towarowych</td></tr> </table>	1	Raport dobowy	2	Kasjerów	3	Sprzedaż Towarów	4	Sprzedaż Opakowań	5	Sprzedaż Grup Towarowych
1	Raport dobowy											
2	Kasjerów											
3	Sprzedaż Towarów											
4	Sprzedaż Opakowań											
5	Sprzedaż Grup Towarowych											
Zatwierdzenie wyboru		<div style="text-align: right;">27-12-2018 10:33</div> <p>Kasjerów</p> <hr/> <table border="1"> <tr><td>1</td><td>Wszystkich</td></tr> <tr><td>2</td><td>Według numeru</td></tr> </table>	1	Wszystkich	2	Według numeru						
1	Wszystkich											
2	Według numeru											
Wybór opcji <i>WEDŁUG NUMERU</i>	 lub 	<div style="text-align: right;">27-12-2018 10:33</div> <p>Kasjerów</p> <hr/> <table border="1"> <tr><td>1</td><td>Wszystkich</td></tr> <tr><td>2</td><td>Według numeru</td></tr> </table>	1	Wszystkich	2	Według numeru						
1	Wszystkich											
2	Według numeru											
Zatwierdzenie wyboru		<div style="text-align: right;">27-12-2018 10:33</div> <p>KOMUNKAT</p> <hr/> <p>Kasjer: _</p>										
Podanie numeru kasjera, którego ma dotyczyć raport np. 3		<div style="text-align: right;">27-12-2018 10:33</div> <p>KOMUNKAT</p> <hr/> <p>Kasjer: 3_</p>										







Zatwierdzenie wprowadzonej wartości		<div style="text-align: right;">27-12-2018 10:33</div> <p style="text-align: center;">Czekaj ...</p>
-------------------------------------	---	--





Powyższą procedurę można również wykonać za pomocą odnośników numerycznych. Aby przejść do Raportu Kasjerów Zerującego – obrót wybranego kasjera będąc w menu głównym należy wpisać sekwencję znaków **3, 2, 2** odpowiadających poszczególnym funkcjom menu. Następnie należy podać numer kasjera, dla którego chcemy wykonać raport i zatwierdzić klawiszem [GOTÓWKA]. Kasa wyświetli komunikat *Czekaj...* a następnie wydrukuje raport.

8.4 Raport Sprzedanych Towarów Zerujący – obrót wszystkich towarów

Raport Sprzedanych Towarów Zerujący – obrót wszystkich towarów jest raportem, który zawiera obrót towarów od ostatniego Raportu Sprzedaży Towarów Zerującego do chwili wykonania raportu w rozbiciu na poszczególne artykuły. Jest to raport nefiskalny, nie ma obowiązku jego wykonywania. Raport ten zeruje liczniki sprzedaży towarów.

W poniższej tabeli przedstawiono procedurę wykonania Raportu Sprzedanych Towarów Zerującego – obrót wszystkich towarów.

PROCEDURA	KLAWISZE DO NACIŚNIĘCIA	KOMUNIKATY WYŚWIETLACZA										
Włączenie kasy/logowanie do MENU GŁÓWNE		<div style="text-align: right;">27-12-2018 10:33</div> <p>MENU GŁÓWNE</p> <hr/> <table border="1"> <tr><td>1</td><td>Sprzedaż</td></tr> <tr><td>2</td><td>Raporty czytające</td></tr> <tr><td>3</td><td>Raporty zerujące</td></tr> <tr><td>4</td><td>Programowanie</td></tr> <tr><td>5</td><td>Połączenie z PC</td></tr> </table>	1	Sprzedaż	2	Raporty czytające	3	Raporty zerujące	4	Programowanie	5	Połączenie z PC
1	Sprzedaż											
2	Raporty czytające											
3	Raporty zerujące											
4	Programowanie											
5	Połączenie z PC											
Wybór opcji RAPORTY ZERUJĄCE	 lub 	<div style="text-align: right;">27-12-2018 10:33</div> <p>MENU GŁÓWNE</p> <hr/> <table border="1"> <tr><td>1</td><td>Sprzedaż</td></tr> <tr><td>2</td><td>Raporty czytające</td></tr> <tr><td>3</td><td>Raporty zerujące</td></tr> <tr><td>4</td><td>Programowanie</td></tr> <tr><td>5</td><td>Połączenie z PC</td></tr> </table>	1	Sprzedaż	2	Raporty czytające	3	Raporty zerujące	4	Programowanie	5	Połączenie z PC
1	Sprzedaż											
2	Raporty czytające											
3	Raporty zerujące											
4	Programowanie											
5	Połączenie z PC											
Zatwierdzenie wyboru		<div style="text-align: right;">27-12-2018 10:33</div> <p>Raporty zerujące</p> <hr/> <table border="1"> <tr><td>1</td><td>Raport dobowy</td></tr> <tr><td>2</td><td>Kasjerów</td></tr> <tr><td>3</td><td>Sprzedaż Towarów</td></tr> <tr><td>4</td><td>Sprzedaż Opakowań</td></tr> <tr><td>5</td><td>Sprzedaż Grup Towarowych</td></tr> </table>	1	Raport dobowy	2	Kasjerów	3	Sprzedaż Towarów	4	Sprzedaż Opakowań	5	Sprzedaż Grup Towarowych
1	Raport dobowy											
2	Kasjerów											
3	Sprzedaż Towarów											
4	Sprzedaż Opakowań											
5	Sprzedaż Grup Towarowych											
Wybór opcji SPRZEDAŻ TOWARÓW	 lub 	<div style="text-align: right;">27-12-2018 10:33</div> <p>Raporty zerujące</p> <hr/> <table border="1"> <tr><td>1</td><td>Raport dobowy</td></tr> <tr><td>2</td><td>Kasjerów</td></tr> <tr><td>3</td><td>Sprzedaż Towarów</td></tr> <tr><td>4</td><td>Sprzedaż Opakowań</td></tr> <tr><td>5</td><td>Sprzedaż Grup Towarowych</td></tr> </table>	1	Raport dobowy	2	Kasjerów	3	Sprzedaż Towarów	4	Sprzedaż Opakowań	5	Sprzedaż Grup Towarowych
1	Raport dobowy											
2	Kasjerów											
3	Sprzedaż Towarów											
4	Sprzedaż Opakowań											
5	Sprzedaż Grup Towarowych											



Zatwierdzenie wyboru		<div style="text-align: right;">27-12-2018 10:33</div> Sprzedaż Towarów <hr/> <table border="1"> <tr><td>1</td><td>Wszystkich</td></tr> <tr><td>2</td><td>Zakres kodów</td></tr> </table>	1	Wszystkich	2	Zakres kodów
1	Wszystkich					
2	Zakres kodów					
Wybór opcji <i>WSZYSTKICH</i>	 lub 	<div style="text-align: right;">27-12-2018 10:33</div> Sprzedaż Towarów <hr/> <table border="1"> <tr><td>1</td><td>Wszystkich</td></tr> <tr><td>2</td><td>Zakres kodów</td></tr> </table>	1	Wszystkich	2	Zakres kodów
1	Wszystkich					
2	Zakres kodów					
Zatwierdzenie wyboru		<div style="text-align: right;">27-12-2018 10:33</div> Czeka...				











Powyższą procedurę można również wykonać za pomocą odnośników numerycznych. Aby przejść do Raportu Sprzedanych Towarów Zerującego – obrót wszystkich towarów w menu głównym należy wpisać sekwencję znaków **3, 3, 1** odpowiadających poszczególnym funkcjom menu. Kasa wyświetli komunikat *Czekaj...* a następnie wydrukuje raport.

8.5 Raport Sprzedanych Towarów Zerujący – obrót wybranych towarów

Raport Sprzedanych Towarów Zerujący – obrót wybranych towarów jest raportem, który zawiera obrót wybranych towarów od ostatniego Raportu Sprzedanych Towarów Zerującego do chwili wykonania raportu, w rozbiciu na poszczególne artykuły. Jest to raport нефискальный, nie ma obowiązku jego wykonywania. Raport ten zeruje liczniki sprzedaży wybranych towarów.

W poniższej tabeli przedstawiono procedurę wykonania Raportu Sprzedanych Towarów Zerującego – obrót wybranych towarów.

PROCEDURA	KLAWISZE DO NACIŚNIĘCIA	KOMUNIKATY WYŚWIETLACZA										
Włączenie kasy/logowanie do <i>MENU GŁÓWNE</i>		<div style="text-align: right;">27-12-2018 10:33</div> MENU GŁÓWNE <hr/> <table border="1"> <tr><td>1</td><td>Sprzedaż</td></tr> <tr><td>2</td><td>Raporty czytające</td></tr> <tr><td>3</td><td>Raporty zerujące</td></tr> <tr><td>4</td><td>Programowanie</td></tr> <tr><td>5</td><td>Połączenie z PC</td></tr> </table>	1	Sprzedaż	2	Raporty czytające	3	Raporty zerujące	4	Programowanie	5	Połączenie z PC
1	Sprzedaż											
2	Raporty czytające											
3	Raporty zerujące											
4	Programowanie											
5	Połączenie z PC											
Wybór opcji <i>RAPORTY ZERUJĄCE</i>	 lub 	<div style="text-align: right;">27-12-2018 10:33</div> MENU GŁÓWNE <hr/> <table border="1"> <tr><td>1</td><td>Sprzedaż</td></tr> <tr><td>2</td><td>Raporty czytające</td></tr> <tr><td>3</td><td>Raporty zerujące</td></tr> <tr><td>4</td><td>Programowanie</td></tr> <tr><td>5</td><td>Połączenie z PC</td></tr> </table>	1	Sprzedaż	2	Raporty czytające	3	Raporty zerujące	4	Programowanie	5	Połączenie z PC
1	Sprzedaż											
2	Raporty czytające											
3	Raporty zerujące											
4	Programowanie											
5	Połączenie z PC											

Zatwierdzenie wyboru		<div style="text-align: right;">27-12-2018 10:33</div> Raporty zerujące <hr/> <table border="1"> <tr><td>1</td><td>Raport dobowy</td></tr> <tr><td>2</td><td>Kasjerów</td></tr> <tr><td>3</td><td>Sprzedaż Towarów</td></tr> <tr><td>4</td><td>Sprzedaż Opakowań</td></tr> <tr><td>5</td><td>Sprzedaż Grup Towarowych</td></tr> </table>	1	Raport dobowy	2	Kasjerów	3	Sprzedaż Towarów	4	Sprzedaż Opakowań	5	Sprzedaż Grup Towarowych
1	Raport dobowy											
2	Kasjerów											
3	Sprzedaż Towarów											
4	Sprzedaż Opakowań											
5	Sprzedaż Grup Towarowych											
Wybór opcji <i>SPRZEDAŻ TOWARÓW</i>	 lub 	<div style="text-align: right;">27-12-2018 10:33</div> Raporty zerujące <hr/> <table border="1"> <tr><td>1</td><td>Raport dobowy</td></tr> <tr><td>2</td><td>Kasjerów</td></tr> <tr><td>3</td><td>Sprzedaż Towarów</td></tr> <tr><td>4</td><td>Sprzedaż Opakowań</td></tr> <tr><td>5</td><td>Sprzedaż Grup Towarowych</td></tr> </table>	1	Raport dobowy	2	Kasjerów	3	Sprzedaż Towarów	4	Sprzedaż Opakowań	5	Sprzedaż Grup Towarowych
1	Raport dobowy											
2	Kasjerów											
3	Sprzedaż Towarów											
4	Sprzedaż Opakowań											
5	Sprzedaż Grup Towarowych											
Zatwierdzenie wyboru		<div style="text-align: right;">27-12-2018 10:33</div> Sprzedaż Towarów <hr/> <table border="1"> <tr><td>1</td><td>Wszystkich</td></tr> <tr><td>2</td><td>Zakres kodów</td></tr> </table>	1	Wszystkich	2	Zakres kodów						
1	Wszystkich											
2	Zakres kodów											
Wybór opcji <i>ZAKRES KODÓW</i>	 lub 	<div style="text-align: right;">27-12-2018 10:33</div> Sprzedaż Towarów <hr/> <table border="1"> <tr><td>1</td><td>Wszystkich</td></tr> <tr><td>2</td><td>Zakres kodów</td></tr> </table>	1	Wszystkich	2	Zakres kodów						
1	Wszystkich											
2	Zakres kodów											
Zatwierdzenie wyboru		<div style="text-align: right;">27-12-2018 10:33</div> Wpisz zakres <hr/> (1 - 24000) Od: _ Do:										
Wpisanie numeru pierwszego artykułu dla raportu i zatwierdzenie wyboru	 	<div style="text-align: right;">27-12-2018 10:33</div> Wpisz zakres <hr/> (1 - 24000) Od: 1 Do: _										
Wpisanie numeru końcowego artykułu dla raportu	 	<div style="text-align: right;">27-12-2018 10:33</div> Wpisz zakres <hr/> (1 - 24000) Od: 1 Do: 10_										

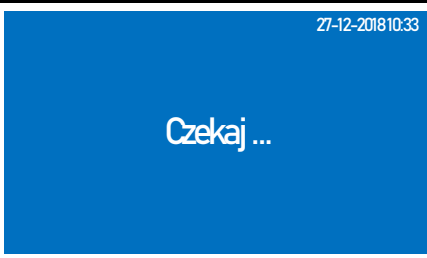
Zatwierdzenie wyboru		
----------------------	---	--







Powyższą procedurę można również wykonać za pomocą odnośników numerycznych. Aby przejść do Raportu Sprzedanych Towarów Zerującego – obrót wybranych towarów w menu głównym należy wpisać sekwencję znaków **3, 3, 2** odpowiadających poszczególnym funkcjom menu. Należy podać numer pierwszego artykułu i zatwierdzić klawiszem [GOTÓWKA] a następnie podać numer ostatniego artykułu z interesującego nas zakresu i zatwierdzić klawiszem [GOTÓWKA]. Kasa wyświetli komunikat *Czekaj...* a następnie wydrukuje raport.



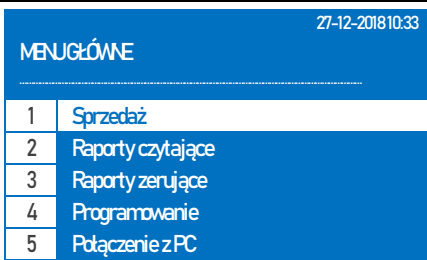

UWAGA! Numer początkowy i końcowy są to numery PLU zaprogramowanych w kasie towarów!

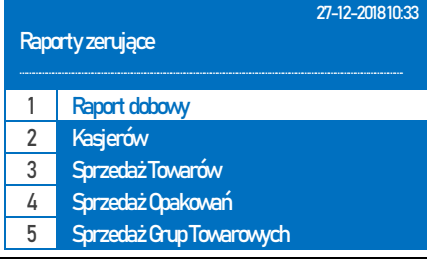
8.6 Raport Opakowań Zwrotnych Zerujący – obrót wszystkich opakowań

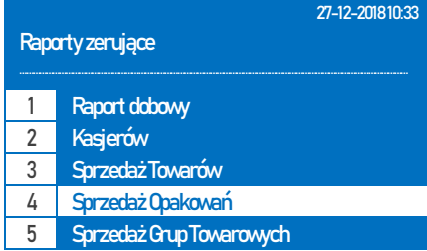
Raport Opakowań Zwrotnych Zerujący - obrót wszystkich opakowań jest raportem, który zawiera łączny obrót opakowań od ostatniego Raportu Opakowań Zwrotnych Zerującego do chwili wykonania raportu w rozbiciu na poszczególne opakowania. Jest to raport niefiskalny, nie ma obowiązku jego wykonywania. Raport ten zeruje liczniki sprzedaży opakowań.

W poniższej tabeli przedstawiono procedurę wykonania Raportu Opakowań Zwrotnych Zerującego – obrót wszystkich opakowań.

PROCEDURA	KLAWISZE DO NACIŚNIĘCIA	KOMUNIKATY WYŚWIETLACZA
Włączenie kasy/logowanie do MENU GŁÓWNE		
Wybór opcji RAPORTY ZERUJĄCE	 lub 	
Zatwierdzenie wyboru		
Wybór opcji SPRZEDAŻ OPAKOWAŃ	 lub 	



Zatwierdzenie wyboru		<div style="text-align: right;">27-12-2018 10:33</div> Sprzedaż Opakowań <hr/> <table border="1"> <tr><td>1</td><td>Wszystkich</td></tr> <tr><td>2</td><td>Zakres kodów</td></tr> </table>	1	Wszystkich	2	Zakres kodów
1	Wszystkich					
2	Zakres kodów					
Wybór opcji <i>WSZYSTKICH</i>	 lub 	<div style="text-align: right;">27-12-2018 10:33</div> Sprzedaż Opakowań <hr/> <table border="1"> <tr><td>1</td><td>Wszystkich</td></tr> <tr><td>2</td><td>Zakres kodów</td></tr> </table>	1	Wszystkich	2	Zakres kodów
1	Wszystkich					
2	Zakres kodów					
Zatwierdzenie wyboru		<div style="text-align: right;">27-12-2018 10:33</div> Czekaaj ...				











Powyższą procedurę można również wykonać za pomocą odnośników numerycznych. Aby przejść do Raportu Opakowań Zwrotnych Zerującego - obrót wszystkich opakowań w menu głównym należy wpisać sekwencję znaków **3, 4, 1** odpowiadających poszczególnym funkcjom menu. Kasa wyświetli komunikat *Czekaaj...* a następnie wydrukuje raport.

8.7 Raport Opakowań Zwrotnych Zerujący – obrót wybranych opakowań

Raport Opakowań Zwrotnych Zerujący - obrót wybranych opakowań jest raportem, który zawiera obrót wybranych opakowań od ostatniego Raportu Opakowań Zwrotnych Zerującego do chwili wykonania raportu w rozbiciu na poszczególne opakowania. Jest to raport нефискалны, nie ma obowiązku jego wykonywania. Raport ten zeruje liczniki sprzedaży opakowań.

W poniższej tabeli przedstawiono procedurę wykonania Raportu Opakowań Zwrotnych Zerującego – obrót wybranych opakowań.

PROCEDURA	KLAWISZE DO NACIŚNIĘCIA	KOMUNIKATY WYŚWIETLACZA										
Włączenie kasy/logowanie do <i>MENU GŁÓWNE</i>		<div style="text-align: right;">27-12-2018 10:33</div> MENU GŁÓWNE <hr/> <table border="1"> <tr><td>1</td><td>Sprzedaż</td></tr> <tr><td>2</td><td>Raporty czytające</td></tr> <tr><td>3</td><td>Raporty zerujące</td></tr> <tr><td>4</td><td>Programowanie</td></tr> <tr><td>5</td><td>Połączenie z PC</td></tr> </table>	1	Sprzedaż	2	Raporty czytające	3	Raporty zerujące	4	Programowanie	5	Połączenie z PC
1	Sprzedaż											
2	Raporty czytające											
3	Raporty zerujące											
4	Programowanie											
5	Połączenie z PC											
Wybór opcji <i>RAPORTY ZERUJĄCE</i>	 lub 	<div style="text-align: right;">27-12-2018 10:33</div> MENU GŁÓWNE <hr/> <table border="1"> <tr><td>1</td><td>Sprzedaż</td></tr> <tr><td>2</td><td>Raporty czytające</td></tr> <tr><td>3</td><td>Raporty zerujące</td></tr> <tr><td>4</td><td>Programowanie</td></tr> <tr><td>5</td><td>Połączenie z PC</td></tr> </table>	1	Sprzedaż	2	Raporty czytające	3	Raporty zerujące	4	Programowanie	5	Połączenie z PC
1	Sprzedaż											
2	Raporty czytające											
3	Raporty zerujące											
4	Programowanie											
5	Połączenie z PC											

Zatwierdzenie wyboru		<div style="text-align: right;">27-12-2018 10:33</div> Raporty zerujące <hr/> <table border="1"> <tr><td>1</td><td>Raport dobowy</td></tr> <tr><td>2</td><td>Kasjerów</td></tr> <tr><td>3</td><td>Sprzedaż Towarów</td></tr> <tr><td>4</td><td>Sprzedaż Opakowań</td></tr> <tr><td>5</td><td>Sprzedaż Grup Towarowych</td></tr> </table>	1	Raport dobowy	2	Kasjerów	3	Sprzedaż Towarów	4	Sprzedaż Opakowań	5	Sprzedaż Grup Towarowych
1	Raport dobowy											
2	Kasjerów											
3	Sprzedaż Towarów											
4	Sprzedaż Opakowań											
5	Sprzedaż Grup Towarowych											
Wybór opcji <i>SPRZEDAŻ OPAKOWAŃ</i>	 lub 	<div style="text-align: right;">27-12-2018 10:33</div> Raporty zerujące <hr/> <table border="1"> <tr><td>1</td><td>Raport dobowy</td></tr> <tr><td>2</td><td>Kasjerów</td></tr> <tr><td>3</td><td>Sprzedaż Towarów</td></tr> <tr><td>4</td><td>Sprzedaż Opakowań</td></tr> <tr><td>5</td><td>Sprzedaż Grup Towarowych</td></tr> </table>	1	Raport dobowy	2	Kasjerów	3	Sprzedaż Towarów	4	Sprzedaż Opakowań	5	Sprzedaż Grup Towarowych
1	Raport dobowy											
2	Kasjerów											
3	Sprzedaż Towarów											
4	Sprzedaż Opakowań											
5	Sprzedaż Grup Towarowych											
Zatwierdzenie wyboru		<div style="text-align: right;">27-12-2018 10:33</div> Sprzedaż Opakowań <hr/> <table border="1"> <tr><td>1</td><td>Wszystkich</td></tr> <tr><td>2</td><td>Zakres kodów</td></tr> </table>	1	Wszystkich	2	Zakres kodów						
1	Wszystkich											
2	Zakres kodów											
Wybór opcji <i>ZAKRES KODÓW</i>	 lub 	<div style="text-align: right;">27-12-2018 10:33</div> Sprzedaż Opakowań <hr/> <table border="1"> <tr><td>1</td><td>Wszystkich</td></tr> <tr><td>2</td><td>Zakres kodów</td></tr> </table>	1	Wszystkich	2	Zakres kodów						
1	Wszystkich											
2	Zakres kodów											
Zatwierdzenie wyboru		<div style="text-align: right;">27-12-2018 10:33</div> Wpisz zakres <hr/> (1-200) Od: _ Do:										
Wpisanie numeru pierwszego opakowania dla raportu i zatwierdzenie wyboru	 	<div style="text-align: right;">27-12-2018 10:33</div> Wpisz zakres <hr/> (1-200) Od: 1 Do: _										
Wpisanie numeru końcowego opakowania dla raportu	 	<div style="text-align: right;">27-12-2018 10:33</div> Wpisz zakres <hr/> (1-24000) Od: 1 Do: 10_										

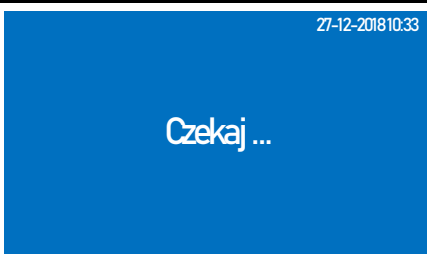
Zatwierdzenie wyboru		
----------------------	---	--







Powyższą procedurę można również wykonać za pomocą odnośników numerycznych. Aby przejść do Raportu Opakowań Zwrotnych Zerującego - obrót wybranych opakowań w menu głównym należy wpisać sekwencję znaków **3, 4, 2** odpowiadających poszczególnym funkcjom menu. Należy podać numer pierwszego opakowania i zatwierdzić klawiszem [GOTÓWKA] a następnie podać numer ostatniego opakowania z interesującego nas zakresu i zatwierdzić klawiszem [GOTÓWKA]. Kasa wyświetli komunikat *Czekaj...* i wydrukuje raport.







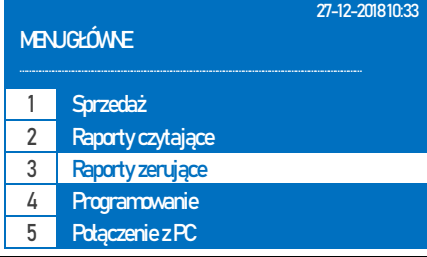

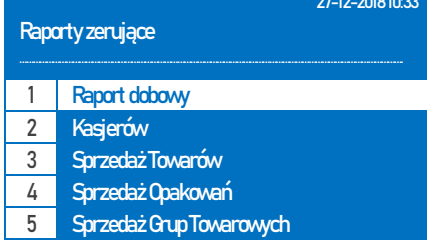

UWAGA! Numer początkowy i końcowy są to numery opakowań wprowadzone podczas programowania opakowań z zakresu 1-200.

8.8 Raport Sprzedaży Grup Zerujący – Roczny Wszystkich Grup

Raport Sprzedaży Grup Zerujący – roczny wszystkich grup jest raportem, który zawiera obrót wszystkich grup od ostatniego Raportu Sprzedaży Grup Zerującego do chwili wykonania raportu w rozbiciu na poszczególne grupy, lata, i miesiące. Jest to raport nefiskalny, nie ma obowiązku jego wykonywania. Raport ten zeruje liczniki sprzedaży grup.

W poniższej tabeli przedstawiono procedurę wykonania Raportu Sprzedaży Grup Zerujący – roczny, wszystkie grupy.

PROCEDURA	KLAWISZE DO NACIŚNIĘCIA	KOMUNIKATY WYŚWIETLACZA
Włączenie kasy/logowanie do MENU GŁÓWNE		
Wybór opcji RAPORTY ZERUJĄCE	 lub 	
Zatwierdzenie wyboru		

Wybór opcji <i>SPRZEDAŻ GRUP TOWAROWYCH</i>	 lub 	<div style="text-align: right;">27-12-2018 10:33</div> <p>Raporty zerujące</p> <hr/> <table border="1"> <tr><td>1</td><td>Raport dobowy</td></tr> <tr><td>2</td><td>Kasjerów</td></tr> <tr><td>3</td><td>Sprzedaż Towarów</td></tr> <tr><td>4</td><td>Sprzedaż Opakowań</td></tr> <tr><td>5</td><td>Sprzedaż Grup Towarowych</td></tr> </table>	1	Raport dobowy	2	Kasjerów	3	Sprzedaż Towarów	4	Sprzedaż Opakowań	5	Sprzedaż Grup Towarowych
1	Raport dobowy											
2	Kasjerów											
3	Sprzedaż Towarów											
4	Sprzedaż Opakowań											
5	Sprzedaż Grup Towarowych											
Zatwierdzenie wyboru		<div style="text-align: right;">27-12-2018 10:33</div> <p>Sprzedaż Grup Towarowych</p> <hr/> <table border="1"> <tr><td>1</td><td>Roczny</td></tr> <tr><td>2</td><td>Wédług grup</td></tr> </table>	1	Roczny	2	Wédług grup						
1	Roczny											
2	Wédług grup											
Wybór opcji <i>ROCZNY</i>	 lub 	<div style="text-align: right;">27-12-2018 10:33</div> <p>Sprzedaż Grup Towarowych</p> <hr/> <table border="1"> <tr><td>1</td><td>Roczny</td></tr> <tr><td>2</td><td>Wédług grup</td></tr> </table>	1	Roczny	2	Wédług grup						
1	Roczny											
2	Wédług grup											
Zatwierdzenie wyboru		<div style="text-align: right;">27-12-2018 10:33</div> <p>Wédług grup</p> <hr/> <table border="1"> <tr><td>1</td><td>Wszystkie grupy</td></tr> <tr><td>2</td><td>Zakres grup</td></tr> </table>	1	Wszystkie grupy	2	Zakres grup						
1	Wszystkie grupy											
2	Zakres grup											
Wybór opcji <i>WSZYSTKIE GRUPY</i>	 lub 	<div style="text-align: right;">27-12-2018 10:33</div> <p>Wédług grup</p> <hr/> <table border="1"> <tr><td>1</td><td>Wszystkie grupy</td></tr> <tr><td>2</td><td>Zakres grup</td></tr> </table>	1	Wszystkie grupy	2	Zakres grup						
1	Wszystkie grupy											
2	Zakres grup											
Zatwierdzenie wyboru		<div style="text-align: right;">27-12-2018 10:33</div> <p>Sprzedaż Grup</p> <hr/> <table border="1"> <tr><td>1</td><td>2019</td></tr> </table>	1	2019								
1	2019											
Wybór roku za jaki ma być wykonany raport	 lub 	<div style="text-align: right;">27-12-2018 10:33</div> <p>Sprzedaż Grup</p> <hr/> <table border="1"> <tr><td>1</td><td>2019</td></tr> </table>	1	2019								
1	2019											

Zatwierdzenie		27-12-2018 10:33 Czekaj ...
---------------	---	---





Powyższą procedurę można również wykonać za pomocą odnośników numerycznych. Aby przejść do Raportu Sprzedaży Grup Zerującego – rocznego dla wszystkich grup w menu głównym należy wpisać sekwencję znaków **3, 5, 1, 1** odpowiadających poszczególnym funkcjom menu, następnie przy pomocy strzałek wybrać rok za jaki ma być wykonany raport i zatwierdzić klawiszem [GOTÓWKA]. Kasa wyświetli komunikat *Czekaj...* a następnie wydrukuje raport.











UWAGA! Kasa gromadzi informację o sprzedaży w poszczególnych latach w rozbiciu na grupy i miesiące. Umożliwia to stworzenie odpowiednich grup np. dla towarów akcyzowych i rozliczanie ich na podstawie obrotów z kasy.





8.9 Raport Sprzedaży Grup Zerujący – Roczny Zakres Grup

Raport Sprzedaży Grup Zerujący – roczny, zakres grup jest raportem, który zawiera obrót wybranych grup od ostatniego Raportu Sprzedaży Grup Zerującego do chwili wykonania raportu w rozbiciu na poszczególne grupy, lata, i miesiące dla wybranych grup. Jest to raport nefiskalny, nie ma obowiązku jego wykonywania. Raport ten zeruje liczniki sprzedaży grup.

W poniższej tabeli przedstawiono procedurę wykonania Raportu Sprzedaży Grup Zerującego – roczny, wybrane grupy.

PROCEDURA	KLAWISZE DO NACIŚNIĘCIA	KOMUNIKATY WYŚWIETLACZA
Włączenie kasy/logowanie do MENU GŁÓWNE		27-12-2018 10:33 MENU GŁÓWNE ----- 1 Sprzedaż 2 Raporty czytające 3 Raporty zerujące 4 Programowanie 5 Połączenie z PC
Wybór opcji RAPORTY ZERUJĄCE	 lub 	27-12-2018 10:33 MENU GŁÓWNE ----- 1 Sprzedaż 2 Raporty czytające 3 Raporty zerujące 4 Programowanie 5 Połączenie z PC
Zatwierdzenie wyboru		27-12-2018 10:33 Raporty zerujące ----- 1 Raport dobowy 2 Kasjerów 3 Sprzedaż Towarów 4 Sprzedaż Opakowań 5 Sprzedaż Grup Towarowych

Wybór opcji <i>SPRZEDAŻ GRUP TOWAROWYCH</i>	 lub 	<div style="text-align: right;">27-12-2018 10:33</div> <p>Raporty zerujące</p> <hr/> <table border="1"> <tr><td>1</td><td>Raport dobowy</td></tr> <tr><td>2</td><td>Kasjerów</td></tr> <tr><td>3</td><td>Sprzedaż Towarów</td></tr> <tr><td>4</td><td>Sprzedaż Opakowań</td></tr> <tr><td>5</td><td>Sprzedaż Grup Towarowych</td></tr> </table>	1	Raport dobowy	2	Kasjerów	3	Sprzedaż Towarów	4	Sprzedaż Opakowań	5	Sprzedaż Grup Towarowych
1	Raport dobowy											
2	Kasjerów											
3	Sprzedaż Towarów											
4	Sprzedaż Opakowań											
5	Sprzedaż Grup Towarowych											
Zatwierdzenie wyboru		<div style="text-align: right;">27-12-2018 10:33</div> <p>Sprzedaż Grup Towarowych</p> <hr/> <table border="1"> <tr><td>1</td><td>Roczny</td></tr> <tr><td>2</td><td>Wédług grup</td></tr> </table>	1	Roczny	2	Wédług grup						
1	Roczny											
2	Wédług grup											
Wybór opcji <i>ROCZNY</i>	 lub 	<div style="text-align: right;">27-12-2018 10:33</div> <p>Sprzedaż Grup Towarowych</p> <hr/> <table border="1"> <tr><td>1</td><td>Roczny</td></tr> <tr><td>2</td><td>Wédług grup</td></tr> </table>	1	Roczny	2	Wédług grup						
1	Roczny											
2	Wédług grup											
Zatwierdzenie wyboru		<div style="text-align: right;">27-12-2018 10:33</div> <p>Wédług grup</p> <hr/> <table border="1"> <tr><td>1</td><td>Wédzyskie grupy</td></tr> <tr><td>2</td><td>Zakres grup</td></tr> </table>	1	Wédzyskie grupy	2	Zakres grup						
1	Wédzyskie grupy											
2	Zakres grup											
Wybór opcji <i>ZAKRES GRUPY</i>	 lub 	<div style="text-align: right;">27-12-2018 10:33</div> <p>Wédług grup</p> <hr/> <table border="1"> <tr><td>1</td><td>Wédzyskie grupy</td></tr> <tr><td>2</td><td>Zakres grup</td></tr> </table>	1	Wédzyskie grupy	2	Zakres grup						
1	Wédzyskie grupy											
2	Zakres grup											
Zatwierdzenie wyboru		<div style="text-align: right;">27-12-2018 10:33</div> <p>Wédz zakres</p> <p>(1-99)</p> <p>Od: _</p> <p>Do:</p>										
Wpisanie numeru pierwszej grupy dla raportu i zatwierdzenie wyboru	 	<div style="text-align: right;">27-12-2018 10:33</div> <p>Wédz zakres</p> <p>(1-99)</p> <p>Od: 1</p> <p>Do: _</p>										

Wpisanie numeru końcowego grupy dla raportu		<div style="text-align: right;">27-12-2018 10:33</div> <p style="text-align: center;">Wpisz zakres</p> <p style="text-align: center;">(1-99)</p> <p>Od: 1 Do: 10_</p>		
Zatwierdzenie wyboru		<div style="text-align: right;">27-12-2018 10:33</div> <p>Sprzedaż Grup</p> <hr/> <table border="1" style="width: 100%;"> <tr> <td style="width: 50px;">1</td> <td>2019</td> </tr> </table>	1	2019
1	2019			
Wybór roku za jaki ma być wykonany raport	 lub 	<div style="text-align: right;">27-12-2018 10:33</div> <p>Sprzedaż Grup</p> <hr/> <table border="1" style="width: 100%;"> <tr> <td style="width: 50px;">1</td> <td>2019</td> </tr> </table>	1	2019
1	2019			
Zatwierdzenie		<div style="text-align: right;">27-12-2018 10:33</div> <p style="text-align: center; font-size: 24px;">Czekaj ...</p>		









Powyższą procedurę można również wykonać za pomocą odnośników numerycznych. Aby przejść do Raportu Sprzedaży Grup Zerującego – rocznego dla zakresu grup w menu głównym należy wpisać sekwencję znaków **3, 5, 1, 2** odpowiadających poszczególnym funkcjom menu, następnie podać numer pierwszej i ostatniej grupy dla raportu, następnie zatwierdzić klawiszem [GOTÓWKA], przy pomocy strzałek wybrać rok za jaki ma być wykonany raport i zatwierdzić klawiszem [GOTÓWKA]. Kasa wyświetli komunikat *Czekaj...* a następnie wydrukuje raport.





UWAGA! Kasa gromadzi informację o sprzedaży w poszczególnych latach w rozbiciu na grupy i miesiące. Umożliwia to stworzenie odpowiednich grup np. dla towarów akcyzowych i rozliczanie ich na podstawie obrotów z kasy.

8.10 Raport Sprzedaży Grup Zerujący – Według grup, Wszystkich

Raport Sprzedaży Grup Zerujący – według grup, wszystkich grup jest raportem, który zawiera obrót wszystkich grup od ostatniego Raportu Sprzedaży Grup Zerującego do chwili wykonania raportu w rozbiciu na poszczególne grupy, lata, i miesiące. Jest to raport nefiskalny, nie ma obowiązku jego wykonywania. Raport ten zeruje liczniki sprzedaży grup.

W poniższej tabeli przedstawiono procedurę wykonania Raportu Sprzedaży Grup Czytającego – według grup, wszystkie grupy.

PROCEDURA	KLAWISZE DO NACIŚNIĘCIA	KOMUNIKATY WYŚWIETLACZA										
Włączenie kasy/logowanie do <i>MENU GŁÓWNE</i>		<div style="text-align: right;">27-12-2018 10:33</div> MENUGŁÓWNE <hr/> <table border="1"> <tr><td>1</td><td>Sprzedaż</td></tr> <tr><td>2</td><td>Raporty czytające</td></tr> <tr><td>3</td><td>Raporty zerujące</td></tr> <tr><td>4</td><td>Programowanie</td></tr> <tr><td>5</td><td>Połączenie z PC</td></tr> </table>	1	Sprzedaż	2	Raporty czytające	3	Raporty zerujące	4	Programowanie	5	Połączenie z PC
1	Sprzedaż											
2	Raporty czytające											
3	Raporty zerujące											
4	Programowanie											
5	Połączenie z PC											
Wybór opcji <i>RAPORTY ZERUJĄCE</i>	 lub 	<div style="text-align: right;">27-12-2018 10:33</div> MENUGŁÓWNE <hr/> <table border="1"> <tr><td>1</td><td>Sprzedaż</td></tr> <tr><td>2</td><td>Raporty czytające</td></tr> <tr><td>3</td><td>Raporty zerujące</td></tr> <tr><td>4</td><td>Programowanie</td></tr> <tr><td>5</td><td>Połączenie z PC</td></tr> </table>	1	Sprzedaż	2	Raporty czytające	3	Raporty zerujące	4	Programowanie	5	Połączenie z PC
1	Sprzedaż											
2	Raporty czytające											
3	Raporty zerujące											
4	Programowanie											
5	Połączenie z PC											
Zatwierdzenie wyboru		<div style="text-align: right;">27-12-2018 10:33</div> Raporty zerujące <hr/> <table border="1"> <tr><td>1</td><td>Raport dobowy</td></tr> <tr><td>2</td><td>Kasjerów</td></tr> <tr><td>3</td><td>Sprzedaż Towarów</td></tr> <tr><td>4</td><td>Sprzedaż Opakowań</td></tr> <tr><td>5</td><td>Sprzedaż Grup Towarowych</td></tr> </table>	1	Raport dobowy	2	Kasjerów	3	Sprzedaż Towarów	4	Sprzedaż Opakowań	5	Sprzedaż Grup Towarowych
1	Raport dobowy											
2	Kasjerów											
3	Sprzedaż Towarów											
4	Sprzedaż Opakowań											
5	Sprzedaż Grup Towarowych											
Wybór opcji <i>SPRZEDAŻ GRUP TOWAROWYCH</i>	 lub 	<div style="text-align: right;">27-12-2018 10:33</div> Raporty zerujące <hr/> <table border="1"> <tr><td>1</td><td>Raport dobowy</td></tr> <tr><td>2</td><td>Kasjerów</td></tr> <tr><td>3</td><td>Sprzedaż Towarów</td></tr> <tr><td>4</td><td>Sprzedaż Opakowań</td></tr> <tr><td>5</td><td>Sprzedaż Grup Towarowych</td></tr> </table>	1	Raport dobowy	2	Kasjerów	3	Sprzedaż Towarów	4	Sprzedaż Opakowań	5	Sprzedaż Grup Towarowych
1	Raport dobowy											
2	Kasjerów											
3	Sprzedaż Towarów											
4	Sprzedaż Opakowań											
5	Sprzedaż Grup Towarowych											
Zatwierdzenie wyboru		<div style="text-align: right;">27-12-2018 10:33</div> Sprzedaż Grup Towarowych <hr/> <table border="1"> <tr><td>1</td><td>Roczny</td></tr> <tr><td>2</td><td>Według grup</td></tr> </table>	1	Roczny	2	Według grup						
1	Roczny											
2	Według grup											
Wybór opcji <i>WEDŁUG GRUP</i>	 lub 	<div style="text-align: right;">27-12-2018 10:33</div> Sprzedaż Grup Towarowych <hr/> <table border="1"> <tr><td>1</td><td>Roczny</td></tr> <tr><td>2</td><td>Według grup</td></tr> </table>	1	Roczny	2	Według grup						
1	Roczny											
2	Według grup											

Zatwierdzenie wyboru		<div style="text-align: right;">27-12-2018 10:33</div> <p>Według grup</p> <hr/> <table border="1"> <tr><td>1</td><td>Wszystkie grupy</td></tr> <tr><td>2</td><td>Zakres grup</td></tr> </table>	1	Wszystkie grupy	2	Zakres grup
1	Wszystkie grupy					
2	Zakres grup					
Wybór opcji <i>WSZYSTKIE GRUPY</i>	 lub 	<div style="text-align: right;">27-12-2018 10:33</div> <p>Według grup</p> <hr/> <table border="1"> <tr><td>1</td><td>Wszystkie grupy</td></tr> <tr><td>2</td><td>Zakres grup</td></tr> </table>	1	Wszystkie grupy	2	Zakres grup
1	Wszystkie grupy					
2	Zakres grup					
Zatwierdzenie wyboru		<div style="text-align: right;">27-12-2018 10:33</div> <p style="text-align: center;">Czekaj...</p>				

Powyższą procedurę można również wykonać za pomocą odnośników numerycznych. Aby przejść do Raportu Sprzedaży Grup Zerującego – rocznego dla wszystkich grup w menu głównym należy wpisać sekwencję znaków **3, 5, 2, 1** odpowiadających poszczególnym funkcjom menu, i zatwierdzić klawiszem [GOTÓWKA]. Kasa wyświetli komunikat *Czekaj...* a następnie wydrukuje raport.











UWAGA! Kasa gromadzi informację o sprzedaży w poszczególnych latach w rozbiciu na grupy i miesiące. Umożliwia to stworzenie odpowiednich grup np. dla towarów akcyzowych i rozliczanie ich na podstawie obrotów z kasy.



8.11 Raport Sprzedaży Grup Zerujący - Według grup, Wybrane

Raport Sprzedaży Grup Zerujący – według grup, wybrane grupy jest raportem, który zawiera obrót wybranych grup od ostatniego Raportu Sprzedaży Grup Zerującego do chwili wykonania raportu w rozbiciu na poszczególne grupy, lata, i miesiące dla wybranych grup. Jest to raport niefiskalny, nie ma obowiązku jego wykonywania. Raport ten zeruje liczniki sprzedaży grup.

W poniższej tabeli przedstawiono procedurę wykonania Raportu Sprzedaży Grup Zerującego – według grup, wybrane grupy.

PROCEDURA	KLAWISZE DO NACIŚNIĘCIA	KOMUNIKATY WYŚWIETLACZA										
Włączenie kasy/logowanie do <i>MENU GŁÓWNE</i>		<div style="text-align: right;">27-12-2018 10:33</div> <p>MENUGŁÓWNE</p> <hr/> <table border="1"> <tr><td>1</td><td>Sprzedaż</td></tr> <tr><td>2</td><td>Raporty czytające</td></tr> <tr><td>3</td><td>Raporty zerujące</td></tr> <tr><td>4</td><td>Programowanie</td></tr> <tr><td>5</td><td>Połączenie z PC</td></tr> </table>	1	Sprzedaż	2	Raporty czytające	3	Raporty zerujące	4	Programowanie	5	Połączenie z PC
1	Sprzedaż											
2	Raporty czytające											
3	Raporty zerujące											
4	Programowanie											
5	Połączenie z PC											

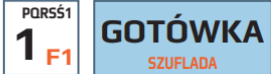
Wybór opcji <i>RAPORTY ZERUJĄCE</i>	 lub 	<div style="text-align: right;">27-12-2018 10:33</div> MENIŃŁÓWNE <hr/> <table border="1"> <tr><td>1</td><td>SprzedaŹ</td></tr> <tr><td>2</td><td>Raporty czytające</td></tr> <tr><td>3</td><td>Raporty zerujące</td></tr> <tr><td>4</td><td>Programowanie</td></tr> <tr><td>5</td><td>Połączenie z PC</td></tr> </table>	1	SprzedaŹ	2	Raporty czytające	3	Raporty zerujące	4	Programowanie	5	Połączenie z PC
1	SprzedaŹ											
2	Raporty czytające											
3	Raporty zerujące											
4	Programowanie											
5	Połączenie z PC											
Zatwierdzenie wyboru		<div style="text-align: right;">27-12-2018 10:33</div> Raporty zerujące <hr/> <table border="1"> <tr><td>1</td><td>Raport dobowy</td></tr> <tr><td>2</td><td>Kasjerów</td></tr> <tr><td>3</td><td>SprzedaŹ Towarów</td></tr> <tr><td>4</td><td>SprzedaŹ Opakowań</td></tr> <tr><td>5</td><td>SprzedaŹ Grup Towerowych</td></tr> </table>	1	Raport dobowy	2	Kasjerów	3	SprzedaŹ Towarów	4	SprzedaŹ Opakowań	5	SprzedaŹ Grup Towerowych
1	Raport dobowy											
2	Kasjerów											
3	SprzedaŹ Towarów											
4	SprzedaŹ Opakowań											
5	SprzedaŹ Grup Towerowych											
Wybór opcji <i>SPRZEDAŹ GRUP TOWAROWYCH</i>	 lub 	<div style="text-align: right;">27-12-2018 10:33</div> Raporty zerujące <hr/> <table border="1"> <tr><td>1</td><td>Raport dobowy</td></tr> <tr><td>2</td><td>Kasjerów</td></tr> <tr><td>3</td><td>SprzedaŹ Towarów</td></tr> <tr><td>4</td><td>SprzedaŹ Opakowań</td></tr> <tr><td>5</td><td>SprzedaŹ Grup Towerowych</td></tr> </table>	1	Raport dobowy	2	Kasjerów	3	SprzedaŹ Towarów	4	SprzedaŹ Opakowań	5	SprzedaŹ Grup Towerowych
1	Raport dobowy											
2	Kasjerów											
3	SprzedaŹ Towarów											
4	SprzedaŹ Opakowań											
5	SprzedaŹ Grup Towerowych											
Zatwierdzenie wyboru		<div style="text-align: right;">27-12-2018 10:33</div> SprzedaŹ Grup Towerowych <hr/> <table border="1"> <tr><td>1</td><td>Roczny</td></tr> <tr><td>2</td><td>Według grup</td></tr> </table>	1	Roczny	2	Według grup						
1	Roczny											
2	Według grup											
Wybór opcji <i>WEDŁUG GRUP</i>	 lub 	<div style="text-align: right;">27-12-2018 10:33</div> SprzedaŹ Grup Towerowych <hr/> <table border="1"> <tr><td>1</td><td>Roczny</td></tr> <tr><td>2</td><td>Według grup</td></tr> </table>	1	Roczny	2	Według grup						
1	Roczny											
2	Według grup											
Zatwierdzenie wyboru		<div style="text-align: right;">27-12-2018 10:33</div> Według grup <hr/> <table border="1"> <tr><td>1</td><td>Wszystkie grupy</td></tr> <tr><td>2</td><td>Zakres grup</td></tr> </table>	1	Wszystkie grupy	2	Zakres grup						
1	Wszystkie grupy											
2	Zakres grup											
Wybór opcji <i>ZAKRES GRUPY</i>	 lub 	<div style="text-align: right;">27-12-2018 10:33</div> Według grup <hr/> <table border="1"> <tr><td>1</td><td>Wszystkie grupy</td></tr> <tr><td>2</td><td>Zakres grup</td></tr> </table>	1	Wszystkie grupy	2	Zakres grup						
1	Wszystkie grupy											
2	Zakres grup											

Zatwierdzenie wyboru		<div style="text-align: right; font-size: small;">27-12-2018 10:33</div> <div style="text-align: center; border: 1px solid black; padding: 2px;">Wpisz zakres</div> <div style="text-align: center; padding: 10px;">(1-99)</div> <p>Od: _ Do:</p>
Wpisanie numeru pierwszej grupy dla raportu i zatwierdzenie wyboru		<div style="text-align: right; font-size: small;">27-12-2018 10:33</div> <div style="text-align: center; border: 1px solid black; padding: 2px;">Wpisz zakres</div> <div style="text-align: center; padding: 10px;">(1-99)</div> <p>Od: 1 Do: _</p>
Wpisanie numeru końcowego grupy dla raportu		<div style="text-align: right; font-size: small;">27-12-2018 10:33</div> <div style="text-align: center; border: 1px solid black; padding: 2px;">Wpisz zakres</div> <div style="text-align: center; padding: 10px;">(1-99)</div> <p>Od: 1 Do: 10_</p>
Zatwierdzenie		<div style="text-align: right; font-size: small;">27-12-2018 10:33</div> <div style="text-align: center; padding: 20px; font-size: large;">Czekaj ...</div>

Powyższą procedurę można również wykonać za pomocą odnośników numerycznych. Aby przejść do Raportu Sprzedaży Grup Zerującego – według grup, wybrane grupy w menu głównym należy wpisać sekwencję znaków **3, 5, 2, 2** odpowiadających poszczególnym funkcjom menu, następnie podać numer grupy pierwszej dla raportu i numer grupy ostatniej dla raportu i zatwierdzić klawiszem [GOTÓWKA]. Kasa wyświetli komunikat *Czekaj...* a następnie wydrukuje raport.



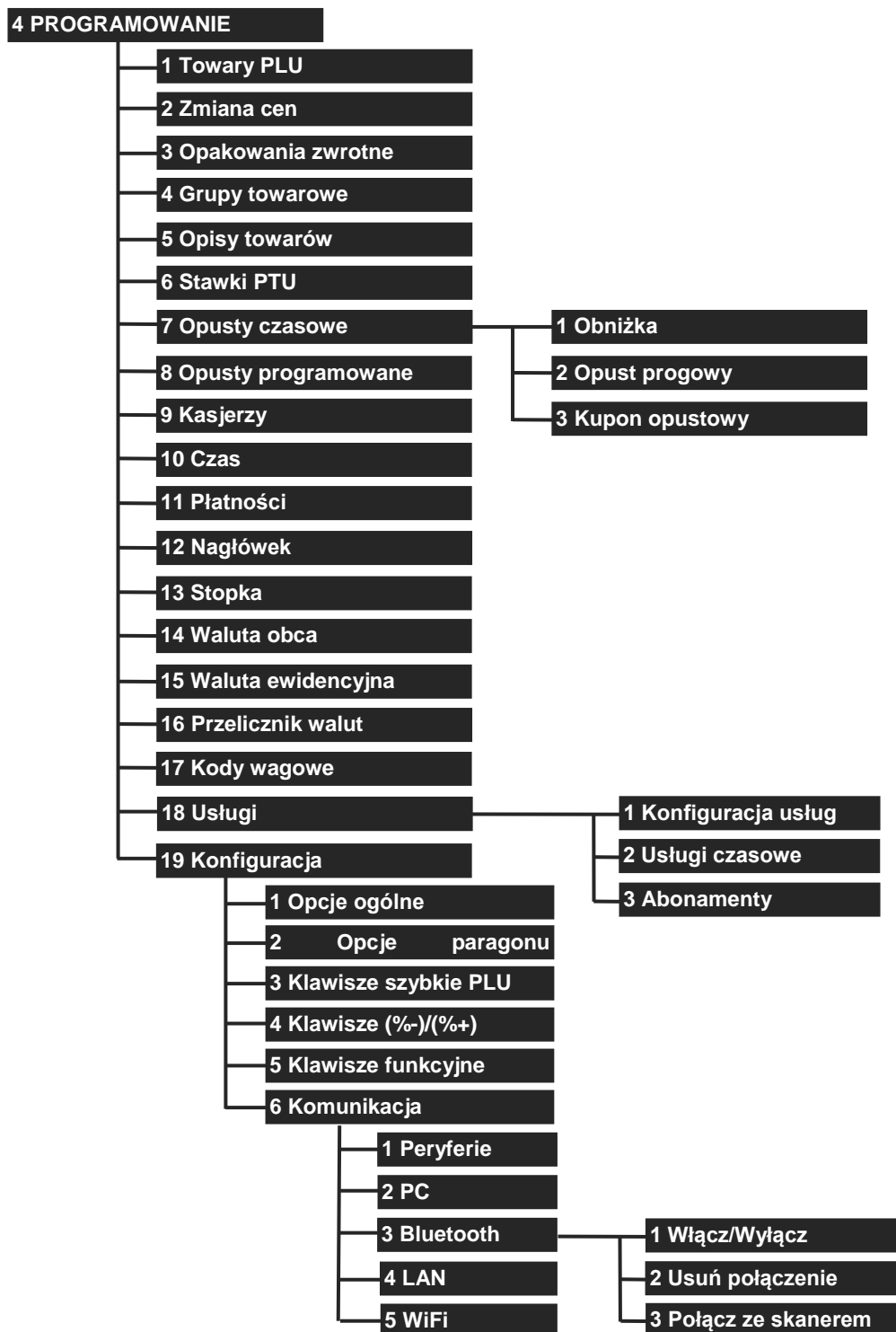

9 PROGRAMOWANIE

W opcjach programowania można ustawić wszystkie możliwe do konfiguracji parametry kasy, łącznie z programowaniem baz. Poniżej przedstawiono drzewo funkcji programowania.



W trybie programowania niektóre klawisze mają dodatkową funkcję.

Klawisz	Funkcja dodatkowa
	- w trybie podawania numeru PLU, numeru opakowania naciśnięcie klawisza powoduje przejście do pierwszego niezaprogramowanego numeru PLU, numeru opakowania,

	<ul style="list-style-type: none"> - w trybie wpisywania nazwy naciśnięcie klawisza powoduje przesunięcie kursora w prawo o jeden znak, - w trybie podawania numeru PLU, numeru opakowania naciśnięcie klawisza powoduje przejście do następnego zaprogramowanego numeru PLU, numeru opakowania,
	<ul style="list-style-type: none"> - w trybie wpisywania nazwy naciśnięcie klawisza powoduje przesunięcie kursora w lewo o jeden znak, - w trybie podawania numeru PLU, numeru opakowania naciśnięcie klawisza powoduje przejście do poprzedniego zaprogramowanego numeru PLU, numeru opakowania,
	<ul style="list-style-type: none"> - w trybie wpisywania nazwy cofa kursor na początek linii, - w trybie programowania baz przed rozpoczęciem edycji pola usuwa zaprogramowany rekord PLU,
	<ul style="list-style-type: none"> - w trybie wpisywania nazw (towarów, opakowań, kasjerów, nagłówka, NIP-u) przełącza wielkość znaków z małych na wielkie i odwrotnie,
	<ul style="list-style-type: none"> - w trybie wpisywania nazw (towarów, opakowań, kasjerów, nagłówka, NIP-u) przełącza klawiaturę alfanumeryczną na numeryczną,

Klawisze numeryczne w trybie wpisywania nazw działają na takiej samej zasadzie jak w telefonie komórkowym, to znaczy, że wielokrotność naciśnięcia jednego klawisza powoduje wywołanie innego znaku alfanumerycznego.



9.1 Programowanie towaru PLU









Kasa posiada możliwość zaprogramowania maksymalnie 24 000 towarów z zależności od zakupionej wersji. Każdy zaprogramowany towar musi posiadać numer PLU, nazwę oraz stawkę VAT, aby można było dokonać rejestracji sprzedaży tego artykułu. Dodatkowo do danego towaru można zaprogramować kody kreskowe 1-4, cenę, typ ceny i opakowanie, możliwość udzielania rabatów itp. . W poniższej tabeli przedstawiono parametry pojedynczego rekordu PLU.











PARAMETR	OPIS PARAMETRU
Numer PLU	<ul style="list-style-type: none"> - dowolny numer z zakresu 1-24000 nadawany przez użytkownika tak zwany PLU, - nie może się powtarzać w bazie towarowej,
Nazwa	<ul style="list-style-type: none"> - nazwa pozwalająca zidentyfikować artykuł o maksymalnej długości 42 znaków, - wprowadzana jest tylko i wyłącznie w postaci wielkich liter, - może składać się z dowolnych znaków, które są możliwe do zaprogramowania, - weryfikacja nazwy odbywa się dla znaków alfanumerycznych języka polskiego ze znakami kropki, przecinka i kreski ukośnych, pozostałe znaki podczas weryfikacji są traktowane, jako nieznaczące i są pomijane podczas weryfikacji, - nie może się powtarzać w bazie towarowej, - nie może się składać tylko ze znaków specjalnych z wyłączeniem [], [.], [%], [/], [\].
Stawka VAT	- stawka podatku VAT naliczana dla danego towaru lub usługi,
Cena	<ul style="list-style-type: none"> - cena brutto towaru lub usługi, - maksymalna cena może wynosić 9 999 999,99,
Typ ceny	<ul style="list-style-type: none"> - cena otwarta oznacza, że w trakcie sprzedaży można podać dowolną cenę, pomimo, że towar ma cenę zaprogramowaną, - sztywna oznacza, że w trakcie sprzedaży nie można wprowadzić innej ceny niż ta, która jest zaprogramowana dla artykułu,
Szybka sprzedaż	- w przypadku, gdy szybka sprzedaż ustawiona jest na TAK, i towar z szybką sprzedażą będzie pierwszy na paragonie kasa po wyborze artykułu automatycznie zakończy paragon. W przypadku, gdy artykuł z szybką sprzedażą będzie, jako kolejny na paragonie kasa nie zakończy automatycznie paragonu,













Kod kreskowy 1	<ul style="list-style-type: none"> - kod kreskowy przypisany do artykułu, - służy do identyfikacji artykułu przy sprzedaży za pomocą czytnika kodów kreskowych, - może zawierać maksymalnie 15 znaków numerycznych, - może pozostać niezaprogramowany,
Kod kreskowy 2-4	<ul style="list-style-type: none"> - kod kreskowy przypisany do artykułu, - służy do identyfikacji artykułu przy sprzedaży za pomocą czytnika kodów kreskowych, - może zawierać maksymalnie 15 znaków numerycznych, - może pozostać niezaprogramowany, - ilość dodatkowych kodów kreskowych (2-4) można zdefiniować w opcjach ogólnych kasy.
Opakowanie zwrotne	- do artykułu można przypisać dowolne opakowanie zwrotne z bazy opakowań (od 1 do 200), które będzie automatycznie się sprzedawało wraz ze sprzedażą danego artykułu,
Grupa towarowa	- do artykułu można przypisać dowolną grupę towarową z bazy grup towarowych (od 1 do 99), Fabrycznie wszystkie artykuły przypisane są do grupy 1,
Opust/Narzut	<ul style="list-style-type: none"> - TAK – dla danego artykułu można udzielać opustu/narzutu, - NIE – dla danego artykułu zablokowana jest możliwość udzielania rabatów, - UŻYJ USTAWIEŃ GRUPY – dla danego artykułu będzie przypisane ustawienie opustu/narzutu takie jak jest dla grupy,
Obniżka	<ul style="list-style-type: none"> - TAK – dla danego artykułu zadziała obniżka, - NIE – dla danego artykułu zablokowana jest obniżka, - UŻYJ USTAWIEŃ GRUPY – dla danego artykułu będzie przypisane ustawienie obniżki takie jak jest dla grupy,
Opust progowy	<ul style="list-style-type: none"> - TAK – sprzedaż danego artykułu będzie uwzględniona przy udzielaniu opustu progowego, - NIE – sprzedaż danego artykułu nie będzie uwzględniona przy udzielaniu opustu progowego, - UŻYJ USTAWIEŃ GRUPY – dla danego artykułu będzie przypisane ustawienie opustu progowego takie jak jest dla grupy,
Kupon	<ul style="list-style-type: none"> - TAK – sprzedaż danego artykułu będzie uwzględniona przy naliczaniu rabatu dla kuponu, - NIE – sprzedaż danego artykułu nie będzie uwzględniona przy naliczaniu rabatu dla kuponu, - UŻYJ USTAWIEŃ GRUPY – dla danego artykułu będzie przypisane ustawienie kuponu takie jak jest dla grupy,









W poniższej tabeli przedstawiono procedurę programowania bazy towarowej.

PROCEDURA	KLAWISZE DO NACIŚNIĘCIA	KOMUNIKATY WYŚWIETLACZA										
Włączenie kasy/logowanie do <i>MENU GŁÓWNE</i>		<div style="text-align: right;">27-12-2018 10:33</div> MENU GŁÓWNE <hr/> <table border="1"> <tr><td>1</td><td>Sprzedaż</td></tr> <tr><td>2</td><td>Raporty czytające</td></tr> <tr><td>3</td><td>Raporty zerujące</td></tr> <tr><td>4</td><td>Programowanie</td></tr> <tr><td>5</td><td>Połączenie z PC</td></tr> </table>	1	Sprzedaż	2	Raporty czytające	3	Raporty zerujące	4	Programowanie	5	Połączenie z PC
1	Sprzedaż											
2	Raporty czytające											
3	Raporty zerujące											
4	Programowanie											
5	Połączenie z PC											
Wybór opcji <i>PROGRAMOWANIE</i>	 lub 	<div style="text-align: right;">27-12-2018 10:33</div> MENU GŁÓWNE <hr/> <table border="1"> <tr><td>1</td><td>Sprzedaż</td></tr> <tr><td>2</td><td>Raporty czytające</td></tr> <tr><td>3</td><td>Raporty zerujące</td></tr> <tr><td>4</td><td>Programowanie</td></tr> <tr><td>5</td><td>Połączenie z PC</td></tr> </table>	1	Sprzedaż	2	Raporty czytające	3	Raporty zerujące	4	Programowanie	5	Połączenie z PC
1	Sprzedaż											
2	Raporty czytające											
3	Raporty zerujące											
4	Programowanie											
5	Połączenie z PC											

Zatwierdzenie wyboru		<div style="text-align: right;">27-12-2018 10:33</div> PROGRAMOWANE <table border="1"> <tr><td>1</td><td>Towary PLU</td></tr> <tr><td>2</td><td>Zmiana cen</td></tr> <tr><td>3</td><td>Opakowania zwrotne</td></tr> <tr><td>4</td><td>Grupy towarowe</td></tr> <tr><td>5</td><td>Opisy towarów</td></tr> </table>	1	Towary PLU	2	Zmiana cen	3	Opakowania zwrotne	4	Grupy towarowe	5	Opisy towarów
1	Towary PLU											
2	Zmiana cen											
3	Opakowania zwrotne											
4	Grupy towarowe											
5	Opisy towarów											
Wybór opcji <i>TOWARY PLU</i>	 lub 	<div style="text-align: right;">27-12-2018 10:33</div> PROGRAMOWANE <table border="1"> <tr><td>1</td><td>Towary PLU</td></tr> <tr><td>2</td><td>Zmiana cen</td></tr> <tr><td>3</td><td>Opakowania zwrotne</td></tr> <tr><td>4</td><td>Grupy towarowe</td></tr> <tr><td>5</td><td>Opisy towarów</td></tr> </table>	1	Towary PLU	2	Zmiana cen	3	Opakowania zwrotne	4	Grupy towarowe	5	Opisy towarów
1	Towary PLU											
2	Zmiana cen											
3	Opakowania zwrotne											
4	Grupy towarowe											
5	Opisy towarów											
Zatwierdzenie wyboru		<div style="text-align: right;">27-12-2018 10:33</div> Towary PLU Numer PLU1 **NOWYKODPLU** Numer PLU <div style="text-align: right;">1</div>										
W przypadku, gdy w kasie jest zaprogramowany już jakiś towar to kasa wyświetli okno z zaprogramowanym artykułem. Aby wybrać pierwszy wolny numer PLU należy nacisnąć klawisz [PLU]												
Wpisanie numeru programowanego artykułu i zatwierdzenie wyboru		<div style="text-align: right;">27-12-2018 10:33</div> Towary PLU Numer PLU1 **NOWYKODPLU** Numer PLU: 2_										
Zatwierdzenie	 	<div style="text-align: right;">27-12-2018 10:33</div> Towary PLU Numer PLU2 **NOWYKODPLU** Nazwa:										
Wpisanie nazwy MLEKO	Nazwę należy wpisać przy pomocy klawiszy numerycznych, które działają na identycznej zasadzie jak w telefonie komórkowym	<div style="text-align: right;">27-12-2018 10:33</div> Towary PLU Numer PLU2 **NOWYKODPLU** Nazwa: MLEKO										
Zatwierdzenie wpisanej nazwy	 	<div style="text-align: right;">27-12-2018 10:33</div> Towary PLU Numer PLU2 **NOWYKODPLU** Stawka PTU: <div style="text-align: right;">23% A</div>										

Wybór stawki PTU	 lub 	Towary PLU 27-12-201810:33 Numer PLU 2 **NOWYKODPLU** Stawka PTU 23% A
Zatwierdzenie		Towary PLU 27-12-201810:33 Numer PLU 2 **NOWYKODPLU** Cena: 0,00
Wpisanie ceny	Cenę należy wprowadzić z klawiatury numerycznej lub pozostawić puste pole	Towary PLU 27-12-201810:33 Numer PLU 2 **NOWYKODPLU** Cena: 3,00
Zatwierdzenie	 	Towary PLU 27-12-201810:33 Numer PLU 2 **NOWYKODPLU** Typ ceny: Otwarta
Wybór typu ceny	 lub 	Towary PLU 27-12-201810:33 Numer PLU 2 **NOWYKODPLU** Typ ceny: Otwarta
Zatwierdzenie		Towary PLU 27-12-201810:33 Numer PLU 2 **NOWYKODPLU** Szybka sprzedaż NE
Ustawienie opcji SZYBKA SPRZEDAŻ	 lub 	Towary PLU 27-12-201810:33 Numer PLU 2 **NOWYKODPLU** Szybka sprzedaż TAK
Zatwierdzenie		Towary PLU 27-12-201810:33 Numer PLU 2 **NOWYKODPLU** Kod kreskowy: -

<p>Sczytanie czytnikiem lub podanie z klawiatury kodu kreskowego 1 i zatwierdzenie</p>	<p>Należy sczytać kod kreskowy lub wpisać kod i nacisnąć</p> 	<p>Towary PLU 27-12-2018 10:33</p> <p>Numer PLU 2 **NOWY/KODPLU** Opakowanie zwrotne:</p> <p style="text-align: right;">NE</p>
<p>W zależności od ilości ustawionych kodów kreskowych należy powtórzyć powyższy krok</p>		
<p>Wybór opakowania lub wpisanie numeru opakowania</p>	 lub 	<p>Towary PLU 27-12-2018 10:33</p> <p>Numer PLU 2 **NOWY/KODPLU** Opakowanie zwrotne:</p> <p style="text-align: right;">BUJELKA</p>
<p>Zatwierdzenie</p>		<p>Towary PLU 27-12-2018 10:33</p> <p>Numer PLU 2 **NOWY/KODPLU** Grupa towarowa:</p> <p style="text-align: right;">Grupa 1</p>
<p>Wybór grupy towarowej</p>	 lub 	<p>Towary PLU 27-12-2018 10:33</p> <p>Numer PLU 2 **NOWY/KODPLU** Grupa towarowa:</p> <p style="text-align: right;">Grupa 1</p>
<p>Zatwierdzenie</p>		<p>Towary PLU 27-12-2018 10:33</p> <p>Numer PLU 2 **NOWY/KODPLU** Opust / Narzut:</p> <p style="text-align: right;">TAK</p>
<p>Ustawienie opcji <i>OPUST/NARZUT</i></p>	 lub 	<p>Towary PLU 27-12-2018 10:33</p> <p>Numer PLU 2 **NOWY/KODPLU** Opust / Narzut:</p> <p style="text-align: right;">TAK</p>
<p>Zatwierdzenie</p>		<p>Towary PLU 27-12-2018 10:33</p> <p>Numer PLU 2 **NOWY/KODPLU** Obniżka:</p> <p style="text-align: right;">TAK</p>
<p>Ustawienie opcji <i>OBNIŻKA</i></p>	 lub 	<p>Towary PLU 27-12-2018 10:33</p> <p>Numer PLU 2 **NOWY/KODPLU** Obniżka:</p> <p style="text-align: right;">TAK</p>

Zatwierdzenie		<div style="text-align: right;">27-12-2018 10:33</div> Towary PLU Numer PLU 2 **NOWYKODPLU** Opust progowy: <div style="text-align: right;">TAK</div>
Ustawienie opcji <i>OPUST PROGOWY</i>	 lub 	<div style="text-align: right;">27-12-2018 10:33</div> Towary PLU Numer PLU 2 **NOWYKODPLU** Opust progowy: <div style="text-align: right;">TAK</div>
Zatwierdzenie		<div style="text-align: right;">27-12-2018 10:33</div> Towary PLU Numer PLU 2 **NOWYKODPLU** Kupon: <div style="text-align: right;">TAK</div>
Ustawienie opcji <i>KUPON</i>	 lub 	<div style="text-align: right;">27-12-2018 10:33</div> Towary PLU Numer PLU 2 **NOWYKODPLU** Kupon: <div style="text-align: right;">TAK</div>
Zatwierdzenie		<div style="text-align: right;">27-12-2018 10:33</div> Numer PLU 2. Zapisać ? GOT=Zapis C=Wyjdz
Zatwierdzenie		<div style="text-align: right;">27-12-2018 10:33</div> Czekaj ...

Do trybu programowania towarów można przejść za pomocą odnośników numerycznych. Będąc w menu głównym należy wpisać sekwencję znaków **4, 1**, odpowiadających poszczególnym funkcjom menu.







Każdy towar można edytować i zmienić jego nazwę, cenę, stawkę VAT, kody kreskowe, typ ceny. W dowolnym momencie można dodawać do towaru opakowanie zwrotne.

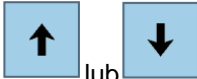

Zmianę nazwy towaru, stawki VAT przypisanej do towaru można dokonać tylko po Raporcie Dobowym i Raporcie Zerującym Sprzedaż Towarów.

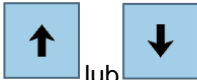
9.2 Kasowanie towaru PLU

Kasowanie towarów PLU odbywa się w trybie programowania artykułów PLU. Kasowanie artykułów PLU z bazy towarowej można dokonać bezpośrednio po Raporcie Dobowym i Raporcie Zerującym Sprzedaż Towarów.

W poniższej tabeli przedstawiono procedurę kasowania towaru PLU.

PROCEDURA	KLAWISZE DO NACIŚNIĘCIA	KOMUNIKATY WYŚWIETLACZA										
Włączenie kasy/logowanie do <i>MENU GŁÓWNE</i>		<div style="text-align: right; font-size: small;">27-12-2018 10:33</div> MENU GŁÓWNE <hr style="border: 0; border-top: 1px dashed white;"/> <table style="width: 100%; border-collapse: collapse;"> <tr><td style="width: 20px; text-align: center;">1</td><td>Sprzedaż</td></tr> <tr><td style="text-align: center;">2</td><td>Raporty czytające</td></tr> <tr><td style="text-align: center;">3</td><td>Raporty zerujące</td></tr> <tr><td style="text-align: center;">4</td><td>Programowanie</td></tr> <tr><td style="text-align: center;">5</td><td>Połączenie z PC</td></tr> </table>	1	Sprzedaż	2	Raporty czytające	3	Raporty zerujące	4	Programowanie	5	Połączenie z PC
1	Sprzedaż											
2	Raporty czytające											
3	Raporty zerujące											
4	Programowanie											
5	Połączenie z PC											
Wybór opcji <i>PROGRAMOWANIE</i>		<div style="text-align: right; font-size: small;">27-12-2018 10:33</div> MENU GŁÓWNE <hr style="border: 0; border-top: 1px dashed white;"/> <table style="width: 100%; border-collapse: collapse;"> <tr><td style="width: 20px; text-align: center;">1</td><td>Sprzedaż</td></tr> <tr><td style="text-align: center;">2</td><td>Raporty czytające</td></tr> <tr><td style="text-align: center;">3</td><td>Raporty zerujące</td></tr> <tr><td style="text-align: center;">4</td><td>Programowanie</td></tr> <tr><td style="text-align: center;">5</td><td>Połączenie z PC</td></tr> </table>	1	Sprzedaż	2	Raporty czytające	3	Raporty zerujące	4	Programowanie	5	Połączenie z PC
1	Sprzedaż											
2	Raporty czytające											
3	Raporty zerujące											
4	Programowanie											
5	Połączenie z PC											
Zatwierdzenie wyboru		<div style="text-align: right; font-size: small;">27-12-2018 10:33</div> PROGRAMOWANE <hr style="border: 0; border-top: 1px dashed white;"/> <table style="width: 100%; border-collapse: collapse;"> <tr><td style="width: 20px; text-align: center;">1</td><td>Towary PLU</td></tr> <tr><td style="text-align: center;">2</td><td>Zmiana cen</td></tr> <tr><td style="text-align: center;">3</td><td>Opakowania zwrotne</td></tr> <tr><td style="text-align: center;">4</td><td>Grupy towarowe</td></tr> <tr><td style="text-align: center;">5</td><td>Opisy towarów</td></tr> </table>	1	Towary PLU	2	Zmiana cen	3	Opakowania zwrotne	4	Grupy towarowe	5	Opisy towarów
1	Towary PLU											
2	Zmiana cen											
3	Opakowania zwrotne											
4	Grupy towarowe											
5	Opisy towarów											
Wybór opcji <i>TOWARY PLU</i> i zatwierdzenie	 	<div style="text-align: right; font-size: small;">27-12-2018 10:33</div> Towary PLU Numer PLU1 **NOW/KODPLU** Numer PLU <div style="text-align: right; font-size: 2em;">1</div>										
Wpisanie numeru artykułu do usunięcia		<div style="text-align: right; font-size: small;">27-12-2018 10:33</div> Towary PLU Numer PLU1 **NOW/KODPLU** Numer PLU <div style="text-align: right; font-size: 2em;">2</div>										
Zatwierdzenie		<div style="text-align: right; font-size: small;">27-12-2018 10:33</div> Towary PLU Numer PLU2 **NOW/KODPLU** Nazwa:										

Usunięcie wybranego artykułu		<div style="text-align: right;">27-12-2018 10:33</div> <p>KOMUNIKAT</p> <p>Numer PLU2. Usunąć?</p> <p>GOT=Tak C=Wjdz</p>
Potwierdzenie usunięcia artykułu PLU		<div style="text-align: right;">27-12-2018 10:33</div> <p>Czekaj ...</p>





Do trybu programowania towarów można przejść za pomocą odnośników numerycznych. Będąc w menu głównym należy wpisać sekwencję znaków **4, 1**, odpowiadających poszczególnym funkcjom menu, następnie podać numer artykułu, który chcemy usunąć i nacisnąć klawisz [GOTÓWKA], [ANUL], [GOTÓWKA].









Kasa po usunięciu wybranego artykułu wyświetli numer kolejnego zaprogramowanego artykułu. W przypadku, gdy zostanie usunięty ostatni zaprogramowany artykuł kasa przejdzie do programowania pierwszego artykułu.

9.3 Zmiana cen

Funkcja zmian cen została dodana, aby było możliwe w sposób szybki zmienienie ceny bez potrzeby przechodzenie wszystkich kroków przy programowaniu artykułów.

W poniższej tabeli przedstawiono procedurę zmiany cen towaru PLU.

PROCEDURA	KLAWISZE DO NACIŚNIĘCIA	KOMUNIKATY WYŚWIETLACZA										
Włączenie kasy/logowanie do MENU GŁÓWNE		<div style="text-align: right;">27-12-2018 10:33</div> <p>MENUGŁÓWNE</p> <hr/> <table border="1"> <tr><td>1</td><td>Sprzedaż</td></tr> <tr><td>2</td><td>Raporty czytające</td></tr> <tr><td>3</td><td>Raporty zerujące</td></tr> <tr><td>4</td><td>Programowanie</td></tr> <tr><td>5</td><td>Połączenie z PC</td></tr> </table>	1	Sprzedaż	2	Raporty czytające	3	Raporty zerujące	4	Programowanie	5	Połączenie z PC
1	Sprzedaż											
2	Raporty czytające											
3	Raporty zerujące											
4	Programowanie											
5	Połączenie z PC											
Wybór opcji PROGRAMOWANIE	 lub 	<div style="text-align: right;">27-12-2018 10:33</div> <p>MENUGŁÓWNE</p> <hr/> <table border="1"> <tr><td>1</td><td>Sprzedaż</td></tr> <tr><td>2</td><td>Raporty czytające</td></tr> <tr><td>3</td><td>Raporty zerujące</td></tr> <tr><td>4</td><td>Programowanie</td></tr> <tr><td>5</td><td>Połączenie z PC</td></tr> </table>	1	Sprzedaż	2	Raporty czytające	3	Raporty zerujące	4	Programowanie	5	Połączenie z PC
1	Sprzedaż											
2	Raporty czytające											
3	Raporty zerujące											
4	Programowanie											
5	Połączenie z PC											
Zatwierdzenie wyboru		<div style="text-align: right;">27-12-2018 10:33</div> <p>PROGRAMOWANE</p> <hr/> <table border="1"> <tr><td>1</td><td>Towary PLU</td></tr> <tr><td>2</td><td>Zmiana cen</td></tr> <tr><td>3</td><td>Opakowania zwrotne</td></tr> <tr><td>4</td><td>Grupy towarowe</td></tr> <tr><td>5</td><td>Opisy towarów</td></tr> </table>	1	Towary PLU	2	Zmiana cen	3	Opakowania zwrotne	4	Grupy towarowe	5	Opisy towarów
1	Towary PLU											
2	Zmiana cen											
3	Opakowania zwrotne											
4	Grupy towarowe											
5	Opisy towarów											

Wybór opcji <i>ZMIANA CEN</i>	 lub 	<div style="text-align: right;">27-12-2018 10:33</div> <p>PROGRAMOWANE</p> <hr/> <table border="1"> <tr><td>1</td><td>Towary PLU</td></tr> <tr><td>2</td><td>Zmiana cen</td></tr> <tr><td>3</td><td>Opakowania zwrotne</td></tr> <tr><td>4</td><td>Grupy towarowe</td></tr> <tr><td>5</td><td>Opisy towarów</td></tr> </table>	1	Towary PLU	2	Zmiana cen	3	Opakowania zwrotne	4	Grupy towarowe	5	Opisy towarów
1	Towary PLU											
2	Zmiana cen											
3	Opakowania zwrotne											
4	Grupy towarowe											
5	Opisy towarów											
Zatwierdzenie		<div style="text-align: right;">27-12-2018 10:33</div> <p>Zmiana cen</p> <p>Numer PLU1 Nazwa CIKIER Numer PLU:</p> <p style="text-align: right;">1</p>										
Wpisanie numeru artykułu do zmiany ceny		<div style="text-align: right;">27-12-2018 10:33</div> <p>Zmiana cen</p> <p>Numer PLU2 Nazwa MLEKO Numer PLU:</p> <p style="text-align: right;">2</p>										
Zatwierdzenie	 	<div style="text-align: right;">27-12-2018 10:33</div> <p>Zmiana cen</p> <p>Numer PLU2 Nazwa MLEKO Cena:</p> <p style="text-align: right;">3.30</p>										
Wpisanie nowej ceny	Cenę należy wpisać z klawitury kasy	<div style="text-align: right;">27-12-2018 10:33</div> <p>Zmiana cen</p> <p>Numer PLU2 Nazwa MLEKO Cena: 2,50_</p>										
Zatwierdzenie	 	<div style="text-align: right;">27-12-2018 10:33</div> <p>Numer PLU2. Zapisać?</p> <p>GOT=Tak C=Wjdz</p>										
Potwierdzenie		<div style="text-align: right;">27-12-2018 10:33</div> <p style="text-align: center;">Czekaj ...</p>										

Do trybu zmiany cen towarów można przejść za pomocą odnośników numerycznych. Będąc w menu głównym należy wpisać sekwencję znaków **4, 2**, odpowiadających poszczególnym funkcjom menu.







9.4 Programowanie opakowań zwrotnych





Kasa WP-500 posiada możliwość zaprogramowania maksymalnie 200 opakowań zwrotnych. Każde zaprogramowane opakowanie posiada numer, nazwę oraz cenę. Nie ma konieczności programowania ceny opakowania, w takim przypadku cenę należy podać podczas sprzedaży opakowania. Nazwa opakowania może składać się maksymalnie z 42 znaków. Maksymalna cena opakowania może wynosić 9999999,99zł.



W poniższej tabeli przedstawiono parametry pojedynczego rekordu opakowania.

PARAMETR	OPIS PARAMETRU
Numer opakowania	- dowolny numer z zakresu 1-200 nadawany przez użytkownika, - nie może się powtarzać w bazie towarowej,
Nazwa	- dowolna nazwa pozwalająca zidentyfikować opakowanie o maksymalnej długości 42 znaków, - nie może się powtarzać w bazie towarowej,
Cena	- cena opakowania, - maksymalna cena może wynosić 9999999,99,

W poniższej tabeli przedstawiono procedurę programowania bazy opakowań zwrotnych.

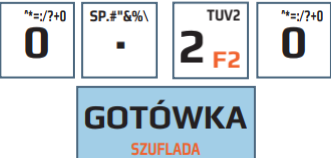
PROCEDURA	KLAWISZE DO NACIŚNIĘCIA	KOMUNIKATY WYŚWIETLACZA
Włączenie kasy/logowanie do <i>MENU GŁÓWNE</i>		<div style="text-align: right;">27-12-2018 10:33</div> MENU GŁÓWNE 1 Sprzedaż 2 Raporty czytające 3 Raporty zerujące 4 Programowanie 5 Połączenie z PC
Wybór opcji <i>PROGRAMOWANIE</i>	 lub 	<div style="text-align: right;">27-12-2018 10:33</div> MENU GŁÓWNE 1 Sprzedaż 2 Raporty czytające 3 Raporty zerujące 4 Programowanie 5 Połączenie z PC
Zatwierdzenie wyboru		<div style="text-align: right;">27-12-2018 10:33</div> PROGRAMOWANE 1 Towary PLU 2 Zmiana cen 3 Opakowania zwrotne 4 Grupy towarowe 5 Opisy towarów
Wybór opcji <i>OPAKOWANIA ZWROTNE</i>	 lub 	<div style="text-align: right;">27-12-2018 10:33</div> PROGRAMOWANE 1 Towary PLU 2 Zmiana cen 3 Opakowania zwrotne 4 Grupy towarowe 5 Opisy towarów

Zatwierdzenie		<p style="text-align: right;">27-12-2018 10:33</p> <p>Opakowania zwrotne</p> <p>Numer Opakowania 1 **NOWEOPAKOWANE** Numer Opakowania: 1</p>
<p>W przypadku, gdy w kasie jest zaprogramowane już jakieś opakowanie to wyświetli dane ostatniego zaprogramowanego opakowania. Aby wybrać pierwszy wolny numer opakowania należy nacisnąć klawisz [PLU]</p>		
Wpisanie numeru programowanego opakowania i zatwierdzenie wyboru		<p style="text-align: right;">27-12-2018 10:33</p> <p>Opakowania zwrotne</p> <p>Numer Opakowania 1 **NOWEOPAKOWANE** Numer Opakowania: 2</p>
Zatwierdzenie		<p style="text-align: right;">27-12-2018 10:33</p> <p>Opakowania zwrotne</p> <p>Numer Opakowania **NOWEOPAKOWANE** Nazwa:</p>
Wpisanie nazwy BUTELKA PIWO	<p>Nazwę należy wpisać przy pomocy klawiszy numerycznych, które działają na identycznej zasadzie jak w telefonie komórkowym</p>	<p style="text-align: right;">27-12-2018 10:33</p> <p>Opakowania zwrotne</p> <p>Numer Opakowania **NOWEOPAKOWANE** Nazwa: BUTELKAPIWO</p>
Zatwierdzenie		<p style="text-align: right;">27-12-2018 10:33</p> <p>Opakowania zwrotne</p> <p>Numer Opakowania **NOWEOPAKOWANE** Nazwa: BUTELKAPIWO</p>
Wprowadzenie ceny opakowania i zatwierdzenie		<p style="text-align: right;">27-12-2018 10:33</p> <p>Opakowania zwrotne</p> <p>Numer Opakowania **NOWEOPAKOWANE** Cena: 0,20</p>





Zatwierdzenie		<div style="text-align: right;">27-12-2018 10:33</div> <p>Numer Opakowania 2. Zapisać?</p> <p>GOT=Tak C=Wjdz</p>
Potwierdzenie		<div style="text-align: right;">27-12-2018 10:33</div> <p>Czekaj ...</p>





Do trybu programowania opakowań zwrotnych można przejść za pomocą odnośników numerycznych. Będąc w menu głównym należy wpisać sekwencję znaków **4, 3**, odpowiadających poszczególnym funkcjom menu. Numer opakowania musi zawierać się w przedziale 1-200.

Każde opakowanie zwrotne można edytować i dokonać zmiany jego nazwy, ceny. Zmianę nazwy opakowania można dokonać tylko po Raporcie Opakowań Zwrotnych Zerującym.

9.5 Kasowanie opakowań zwrotnych

Kasowanie opakowań zwrotnych odbywa się w trybie programowania opakowań zwrotnych. W poniższej tabeli przedstawiono procedurę kasowania opakowań zwrotnych.

PROCEDURA	KLAWISZE DO NACIŚNIĘCIA	KOMUNIKATY WYŚWIETLACZA										
Włączenie kasy/logowanie do <i>MENU GŁÓWNE</i>		<div style="text-align: right;">27-12-2018 10:33</div> <p>MENU GŁÓWNE</p> <hr/> <table border="1"> <tr><td>1</td><td>Sprzedaż</td></tr> <tr><td>2</td><td>Raporty czytające</td></tr> <tr><td>3</td><td>Raporty zerujące</td></tr> <tr><td>4</td><td>Programowanie</td></tr> <tr><td>5</td><td>Połączenie z PC</td></tr> </table>	1	Sprzedaż	2	Raporty czytające	3	Raporty zerujące	4	Programowanie	5	Połączenie z PC
1	Sprzedaż											
2	Raporty czytające											
3	Raporty zerujące											
4	Programowanie											
5	Połączenie z PC											
Wybór opcji <i>PROGRAMOWANIE</i>	 lub 	<div style="text-align: right;">27-12-2018 10:33</div> <p>MENU GŁÓWNE</p> <hr/> <table border="1"> <tr><td>1</td><td>Sprzedaż</td></tr> <tr><td>2</td><td>Raporty czytające</td></tr> <tr><td>3</td><td>Raporty zerujące</td></tr> <tr><td>4</td><td>Programowanie</td></tr> <tr><td>5</td><td>Połączenie z PC</td></tr> </table>	1	Sprzedaż	2	Raporty czytające	3	Raporty zerujące	4	Programowanie	5	Połączenie z PC
1	Sprzedaż											
2	Raporty czytające											
3	Raporty zerujące											
4	Programowanie											
5	Połączenie z PC											
Zatwierdzenie wyboru		<div style="text-align: right;">27-12-2018 10:33</div> <p>PROGRAMOWANIE</p> <hr/> <table border="1"> <tr><td>1</td><td>Towary PLU</td></tr> <tr><td>2</td><td>Zmiana cen</td></tr> <tr><td>3</td><td>Opakowania zwrotne</td></tr> <tr><td>4</td><td>Grupy towarowe</td></tr> <tr><td>5</td><td>Opisy towarów</td></tr> </table>	1	Towary PLU	2	Zmiana cen	3	Opakowania zwrotne	4	Grupy towarowe	5	Opisy towarów
1	Towary PLU											
2	Zmiana cen											
3	Opakowania zwrotne											
4	Grupy towarowe											
5	Opisy towarów											

Wybór opcji OPAKOWANIA ZWROTNE	 lub 	<div style="text-align: right;">27-12-2018 10:33</div> PROGRAMOWANE <hr/> <table border="1"> <tr><td>1</td><td>Towary PLU</td></tr> <tr><td>2</td><td>Zmiana cen</td></tr> <tr><td>3</td><td>Opakowania zwrotne</td></tr> <tr><td>4</td><td>Grupy towarowe</td></tr> <tr><td>5</td><td>Opisy towarów</td></tr> </table>	1	Towary PLU	2	Zmiana cen	3	Opakowania zwrotne	4	Grupy towarowe	5	Opisy towarów
1	Towary PLU											
2	Zmiana cen											
3	Opakowania zwrotne											
4	Grupy towarowe											
5	Opisy towarów											
Zatwierdzenie		<div style="text-align: right;">27-12-2018 10:33</div> Opakowania zwrotne Numer Opakowania 1 **NOWEOPAKOWANE** Numer Opakowania: <div style="text-align: right;">1</div>										
Wpisanie numeru opakowania zwrotnego, które chcemy usunąć i zatwierdzenie wyboru		<div style="text-align: right;">27-12-2018 10:33</div> Opakowania zwrotne Numer Opakowania 1 **NOWEOPAKOWANE** Numer Opakowania: 2_										
Zatwierdzenie		<div style="text-align: right;">27-12-2018 10:33</div> Opakowania zwrotne Numer Opakowania 1 **NOWEOPAKOWANE** Numer Opakowania: 2										
Usunięcie wybranego opakowania zwrotnego		<div style="text-align: right;">27-12-2018 10:33</div> KOMUNIKAT Numer Opakowania 2. Usunąć? GOT= Tak C=Wyjdz										
Potwierdzenie usunięcia opakowania		<div style="text-align: right;">27-12-2018 10:33</div> Czekaj ...										

Do trybu programowania opakowań zwrotnych (usunięcia opakowania) można przejść za pomocą odnośników numerycznych. Będąc w menu głównym należy wpisać sekwencję znaków **4, 3**, odpowiadających poszczególnym funkcjom menu, następnie podać numer opakowania, który chcemy usunąć i nacisnąć klawisz [GOTÓWKA], [ANUL], [GOTÓWKA].

Kasa po usunięciu wybranego opakowania zwrotnego wyświetli numer kolejnego zaprogramowanego opakowania zwrotnego. W przypadku, gdy zostanie usunięte ostatnie zaprogramowane opakowanie zwrotne kasa wyświetli numer opakowania pierwszego.

Usunięcia opakowania zwrotnego z bazy opakowań można dokonać bezpośrednio po Raporcie Opakowań Zwrotnych Zerującym.

9.6 Programowanie grup towarowych







Kasa posiada możliwość zaprogramowania maksymalnie 99 grup towarowych o dowolnych nazwach. Fabrycznie kasa posiada zaprogramowane grupy o nazwach Grupa 1-Grupa 99. Do każdej grupy można przypisać dowolną ilość artykułów. Przypisanie artykułów do grup może być pomocne np. przy rozliczania akcyzy za alkohol. Fabrycznie wszystkie towary przypisane są do grupy 1.







W poniższej tabeli przedstawiono parametry pojedynczego rekordu opakowania.











PARAMETR	OPIS PARAMETRU
Numer grupy	- dowolny numer z zakresu 1-99 nadawany przez użytkownika,
Nazwa	- dowolna nazwa pozwalająca zidentyfikować opakowanie o maksymalnej długości 32 znaków,
Opust	- określa czy dla danej grupy artykułów są aktywne opusty, *
Obniżka	- określa czy dla danej grupy artykułów jest aktywna obniżka, *
Opust progowy	- określa czy dla danej grupy artykułów jest aktywny opust progowy, *
Kupon	- Określa czy dla danej grupy artykułów aktywny jest kupon, *

* nadrzędne są ustawienia dla artykułu.

W poniższej tabeli przedstawiono procedurę programowania grup towarowych.

PROCEDURA	KLAWISZE DO NACIŚNIĘCIA	KOMUNIKATY WYŚWIETLACZA										
Włączenie kasy/logowanie do MENU GŁÓWNE		<div style="text-align: right; font-size: small;">27-12-2018 10:33</div> MENU GŁÓWNE <hr/> <table border="1" style="width: 100%; border-collapse: collapse;"> <tr><td style="width: 30px; text-align: center;">1</td><td>Sprzedaż</td></tr> <tr><td style="text-align: center;">2</td><td>Raporty czytające</td></tr> <tr><td style="text-align: center;">3</td><td>Raporty zerujące</td></tr> <tr><td style="text-align: center;">4</td><td>Programowanie</td></tr> <tr><td style="text-align: center;">5</td><td>Połączenie z PC</td></tr> </table>	1	Sprzedaż	2	Raporty czytające	3	Raporty zerujące	4	Programowanie	5	Połączenie z PC
1	Sprzedaż											
2	Raporty czytające											
3	Raporty zerujące											
4	Programowanie											
5	Połączenie z PC											
Wybór opcji PROGRAMOWANIE	 lub 	<div style="text-align: right; font-size: small;">27-12-2018 10:33</div> MENU GŁÓWNE <hr/> <table border="1" style="width: 100%; border-collapse: collapse;"> <tr><td style="width: 30px; text-align: center;">1</td><td>Sprzedaż</td></tr> <tr><td style="text-align: center;">2</td><td>Raporty czytające</td></tr> <tr><td style="text-align: center;">3</td><td>Raporty zerujące</td></tr> <tr><td style="text-align: center;">4</td><td>Programowanie</td></tr> <tr><td style="text-align: center;">5</td><td>Połączenie z PC</td></tr> </table>	1	Sprzedaż	2	Raporty czytające	3	Raporty zerujące	4	Programowanie	5	Połączenie z PC
1	Sprzedaż											
2	Raporty czytające											
3	Raporty zerujące											
4	Programowanie											
5	Połączenie z PC											
Zatwierdzenie wyboru		<div style="text-align: right; font-size: small;">27-12-2018 10:33</div> PROGRAMOWANE <hr/> <table border="1" style="width: 100%; border-collapse: collapse;"> <tr><td style="width: 30px; text-align: center;">1</td><td>Towary PLU</td></tr> <tr><td style="text-align: center;">2</td><td>Zmiana cen</td></tr> <tr><td style="text-align: center;">3</td><td>Opakowania zwrotne</td></tr> <tr><td style="text-align: center;">4</td><td>Grupy towarowe</td></tr> <tr><td style="text-align: center;">5</td><td>Opisy towarów</td></tr> </table>	1	Towary PLU	2	Zmiana cen	3	Opakowania zwrotne	4	Grupy towarowe	5	Opisy towarów
1	Towary PLU											
2	Zmiana cen											
3	Opakowania zwrotne											
4	Grupy towarowe											
5	Opisy towarów											
Wybór opcji GRUPY TOWAROWE	 lub 	<div style="text-align: right; font-size: small;">27-12-2018 10:33</div> PROGRAMOWANE <hr/> <table border="1" style="width: 100%; border-collapse: collapse;"> <tr><td style="width: 30px; text-align: center;">1</td><td>Towary PLU</td></tr> <tr><td style="text-align: center;">2</td><td>Zmiana cen</td></tr> <tr><td style="text-align: center;">3</td><td>Opakowania zwrotne</td></tr> <tr><td style="text-align: center;">4</td><td>Grupy towarowe</td></tr> <tr><td style="text-align: center;">5</td><td>Opisy towarów</td></tr> </table>	1	Towary PLU	2	Zmiana cen	3	Opakowania zwrotne	4	Grupy towarowe	5	Opisy towarów
1	Towary PLU											
2	Zmiana cen											
3	Opakowania zwrotne											
4	Grupy towarowe											
5	Opisy towarów											

Zatwierdzenie		<p>27-12-2018 10:33</p> <p>GRUPYTOWAROWE</p> <p>Numer Grupy :</p> <p>1</p>
<p>W przypadku, gdy w kasie jest zaprogramowane już jakieś opakowanie to wyświetli dane ostatniego zaprogramowanego opakowania. Aby wybrać pierwszy wolny numer opakowania należy nacisnąć klawisz [PLU]</p>		
Wpisanie numeru programowanej grupy		<p>27-12-2018 10:33</p> <p>GRUPYTOWAROWE</p> <p>Numer Grupy :</p> <p>2</p>
Zatwierdzenie		<p>27-12-2018 10:33</p> <p>GRUPYTOWAROWE</p> <p>Numer Grupy 2</p> <p>Nazwa:</p> <p>Grupa 2</p>
Wpisanie nazwy PIECZYWO	<p>Nazwę należy wpisać przy pomocy klawiszy numerycznych, które działają na identycznej zasadzie jak w telefonie komórkowym</p>	<p>27-12-2018 10:33</p> <p>GRUPYTOWAROWE</p> <p>Numer Grupy 2</p> <p>Nazwa:</p> <p>PIECZYWO</p>
Zatwierdzenie		<p>27-12-2018 10:33</p> <p>GRUPYTOWAROWE</p> <p>Numer Grupy 2</p> <p>Opust / Narzut :</p> <p>TAK</p>
Wybór czy można od grupy udzielać opustów/narzutów	 lub 	<p>27-12-2018 10:33</p> <p>GRUPYTOWAROWE</p> <p>Numer Grupy 2</p> <p>Opust / Narzut :</p> <p>TAK</p>

Zatwierdzenie		<p>GRUPYTOWAROWE 27-12-2018 10:33</p> <p>Numer Grupy 2 Obniżka:</p> <p style="text-align: right;">TAK</p>
Wybór czy artykuły z grupy podlegają pod obniżki	 lub 	<p>GRUPYTOWAROWE 27-12-2018 10:33</p> <p>Numer Grupy 2 Obniżka:</p> <p style="text-align: right;">TAK</p>
Zatwierdzenie		<p>GRUPYTOWAROWE 27-12-2018 10:33</p> <p>Numer Grupy 2 Opust progowy:</p> <p style="text-align: right;">TAK</p>
Wybór czy można artykuły z grupy podlegają pod opustu progowego	 lub 	<p>GRUPYTOWAROWE 27-12-2018 10:33</p> <p>Numer Grupy 2 Opust progowy:</p> <p style="text-align: right;">TAK</p>
Zatwierdzenie		<p>GRUPYTOWAROWE 27-12-2018 10:33</p> <p>Numer Grupy 2 Kupon:</p> <p style="text-align: right;">TAK</p>
Wybór czy artykuły z grupy podlegają promocji z kuponami	 lub 	<p>GRUPYTOWAROWE 27-12-2018 10:33</p> <p>Numer Grupy 2 Opust progowy:</p> <p style="text-align: right;">TAK</p>
Zatwierdzenie		<p style="text-align: right;">27-12-2018 10:33</p> <p>Numer Grupy 2. Zapisać ?</p> <p>GOT=Tak C=Wjdz</p>

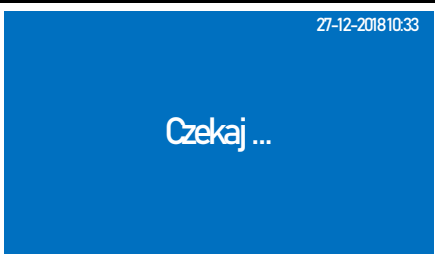
Potwierdzenie		
---------------	---	--

Do trybu programowania grup towarowych można przejść za pomocą odnośników numerycznych. Będąc w menu głównym należy wpisać sekwencję znaków **4, 4**, odpowiadających poszczególnym funkcjom menu. Numer grupy musi zawierać się w przedziale 1-99

Każdą grupę można edytować i dokonać zmiany jego nazwy, ceny. Zmianę nazwy grupy można dokonać tylko po Raporcie Dobowym i Raporcie Zerującym Grup.







9.7 Programowanie opisów towarów







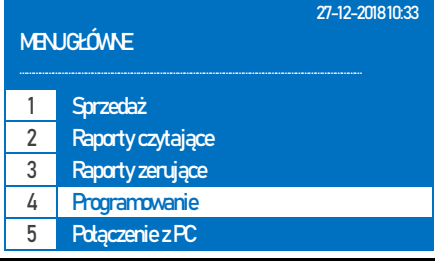

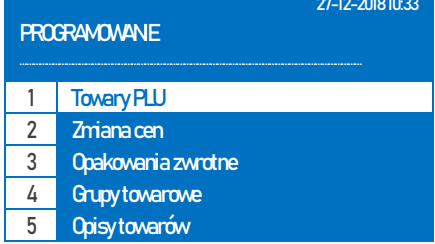

Kasa posiada możliwość zaprogramowania maksymalnie 50 dodatkowych opisów towarów, które mogą być przypisane podczas sprzedaży artykułów do dowolnego towaru. Np. opisy mogą być rozszerzeniem nazwy towaru lub określać jego specyficzne parametry np. długość gwarancji.

W poniższej tabeli przedstawiono parametry pojedynczego rekordu opakowania.

PARAMETR	OPIS PARAMETRU
Numer opisu	- dowolny numer z zakresu 1-50 nadawany przez użytkownika,
Opis	- dowolna nazwa pozwalająca zidentyfikować opakowanie o maksymalnej długości 30 znaków,

W poniższej tabeli przedstawiono procedurę programowania opisów towarów.

PROCEDURA	KLAWISZE DO NACIŚNIĘCIA	KOMUNIKATY WYŚWIETLACZA
Włączenie kasy/logowanie do <i>MENU GŁÓWNE</i>		
Wybór opcji <i>PROGRAMOWANIE</i>	 lub 	
Zatwierdzenie wyboru		







Wybór opcji <i>OPISY TOWARÓW</i>	 lub 	<p style="text-align: right;">27-12-2018 10:33</p> <p>PROGRAMOWANE</p> <hr/> <table border="1"> <tr><td>1</td><td>Towary PLU</td></tr> <tr><td>2</td><td>Zmiana cen</td></tr> <tr><td>3</td><td>Opakowania zwrotne</td></tr> <tr><td>4</td><td>Grupy towarowe</td></tr> <tr><td>5</td><td>Opisy towarów</td></tr> </table>	1	Towary PLU	2	Zmiana cen	3	Opakowania zwrotne	4	Grupy towarowe	5	Opisy towarów
1	Towary PLU											
2	Zmiana cen											
3	Opakowania zwrotne											
4	Grupy towarowe											
5	Opisy towarów											
Zatwierdzenie	 	<p style="text-align: right;">27-12-2018 10:33</p> <p>Opisy towarów</p> <p>OPIS1; Numer opisu:</p> <p style="text-align: right;">1</p>										
Wpisanie numeru programowanego opakowania i zatwierdzenie wyboru		<p style="text-align: right;">27-12-2018 10:33</p> <p>Opisy towarów</p> <p>OPIS1; Numer opisu: 2</p>										
Zatwierdzenie	 	<p style="text-align: right;">27-12-2018 10:33</p> <p>Opisy towarów</p> <p>OPIS1; Numer opisu 2 Opis 2:</p>										
Wpisanie opisu np. GWARANCJA 24 MC	Opis należy wpisać przy pomocy klawiszy numerycznych, które działają na identycznej zasadzie jak w telefonie komórkowym	<p style="text-align: right;">27-12-2018 10:33</p> <p>Opisy towarów</p> <p>OPIS1; Numer opisu 2 Opis 2: GWARANCJA 24 MIESIĄCE</p>										
Zatwierdzenie	 	<p style="text-align: right;">27-12-2018 10:33</p> <p>Numer opisu 2. Zapisać ?</p> <p>GOT= Tak C=Wyjdz</p>										
Potwierdzenie		<p style="text-align: right;">27-12-2018 10:33</p> <p style="text-align: center;">Czekaj ...</p>										









Do trybu programowania opisów towarów można przejść za pomocą odnośników numerycznych. Będąc w menu głównym należy wpisać sekwencję znaków **4, 5**, odpowiadających poszczególnym funkcjom menu. Numer opisu musi zawierać się w przedziale 1-50.

9.8 Programowanie stawek PTU

W kasie należy zaprogramować stawki zgodnie z obowiązującymi przepisami. Kasa posiada możliwość obsługi 7 stawek VAT. Stawki VAT mogą przyjmować wartości z zakresu 0,00 do 99,99. Dodatkowo można zaprogramować stawkę zwolnioną. Kasa umożliwia wykonanie maksymalnie 30 zmian stawek VAT. Kasa drukuje w STATUSIE KASY ilość wykonanych zmian stawek VAT.

W poniższej tabeli przedstawiono procedurę programowania stawek VAT.

PROCEDURA	KLAWISZE DO NACIŚNIĘCIA	KOMUNIKATY WYŚWIETLACZA
Włączenie kasy/logowanie do <i>MENU GŁÓWNE</i>		<div style="text-align: right;">27-12-2018 10:33</div> MENU GŁÓWNE 1 Sprzedaż 2 Raporty czytające 3 Raporty zerujące 4 Programowanie 5 Połączenie z PC
Wybór opcji <i>PROGRAMOWANIE</i>	 lub 	<div style="text-align: right;">27-12-2018 10:33</div> MENU GŁÓWNE 1 Sprzedaż 2 Raporty czytające 3 Raporty zerujące 4 Programowanie 5 Połączenie z PC
Zatwierdzenie wyboru		<div style="text-align: right;">27-12-2018 10:33</div> PROGRAMOWANE 1 Towary PLU 2 Zmiana cen 3 Opakowania zwrotne 4 Grupy towarowe 5 Opisy towarów
Wybór funkcji <i>STAWKI PTU</i>	 lub 	<div style="text-align: right;">27-12-2018 10:33</div> PROGRAMOWANE 1 Zmiana cen 2 Opakowania zwrotne 3 Grupy towarowe 4 Opisy towarów 5 Stawki PTU
Zatwierdzenie wyboru		<div style="text-align: right;">27-12-2018 10:33</div> PTUA 1 PTU 2 Nieaktywna 3 Zwolniona

Wybór <i>PTU</i> w celu aktywacji stawki	 lub 	<div style="text-align: right;">27-12-2018 10:33</div> PTU A <hr/> <table border="1"> <tr><td>1</td><td>PTU</td></tr> <tr><td>2</td><td>Neaktywna</td></tr> <tr><td>3</td><td>Zwolniona</td></tr> </table>	1	PTU	2	Neaktywna	3	Zwolniona
1	PTU							
2	Neaktywna							
3	Zwolniona							
Zatwierdzenie		<div style="text-align: right;">27-12-2018 10:33</div> KOMLNKAT PTU A% _						
Wpisanie stawki VAT	<table border="1"> <tr><td>TUV2</td><td>WXYZZZ3</td></tr> <tr><td>2 F2</td><td>3 F3</td></tr> </table>	TUV2	WXYZZZ3	2 F2	3 F3	<div style="text-align: right;">27-12-2018 10:33</div> KOMLNKAT PTU A% 23,00_		
TUV2	WXYZZZ3							
2 F2	3 F3							
Zatwierdzenie	 	<div style="text-align: right;">27-12-2018 10:33</div> PTU B <hr/> <table border="1"> <tr><td>1</td><td>PTU</td></tr> <tr><td>2</td><td>Neaktywna</td></tr> <tr><td>3</td><td>Zwolniona</td></tr> </table>	1	PTU	2	Neaktywna	3	Zwolniona
1	PTU							
2	Neaktywna							
3	Zwolniona							
I tak kolejno należy wpisać wartości stawek VAT od A do G		<div style="text-align: right;">27-12-2018 10:33</div> PTU G <hr/> <table border="1"> <tr><td>1</td><td>PTU</td></tr> <tr><td>2</td><td>Neaktywna</td></tr> <tr><td>3</td><td>Zwolniona</td></tr> </table>	1	PTU	2	Neaktywna	3	Zwolniona
1	PTU							
2	Neaktywna							
3	Zwolniona							
Wybór <i>ZWOLNIONA</i> w celu aktywacji stawki jako zwolniona	 lub 	<div style="text-align: right;">27-12-2018 10:33</div> PTU G <hr/> <table border="1"> <tr><td>1</td><td>PTU</td></tr> <tr><td>2</td><td>Neaktywna</td></tr> <tr><td>3</td><td>Zwolniona</td></tr> </table>	1	PTU	2	Neaktywna	3	Zwolniona
1	PTU							
2	Neaktywna							
3	Zwolniona							
Zatwierdzenie		<div style="text-align: right;">27-12-2018 10:33</div> Zapisać ? GOT=Tak C=Wjdz						

Zapisanie wprowadzonych stawek		<div style="text-align: right;">27-12-2018 10:33</div> <p style="text-align: center;">Czekaj ...</p>
--------------------------------	---	--

Do trybu programowania stawek VAT można przejść za pomocą odnośników numerycznych. Będąc w menu głównym należy wpisać sekwencję znaków **4, 6**, odpowiadających poszczególnym funkcjom menu.

UWAGA! Można maksymalnie wykonać 30 zmian stawek podatkowych.

9.9 Programowanie opustów czasowych - obniżka







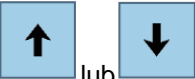

Kasa posiada możliwość zaprogramowania obniżki, to znaczy automatycznego rabatu na kolejną sztukę tego samego artykułu. Np. przy zakupie 2 szt. artykułu kasa udzieli rabatu na drugą. Jest to tak zwana promocja: 2 w cenie 1. Obniżka obowiązuje dla pojedynczych artykułów lub artykułów przypisanych do grup, dla których jest aktywna





W poniższej tabeli przedstawiono parametry obniżki.



PARAMETR	OPIS PARAMETRU
Nazwa	- maksymalna długość nazwy to 42 znaki,
Ilość kupiona	- minimalna ilość jaką należy kupić, aby na następną sztukę dostać opust, - - maksymalnie 99 999,
Gratis	- gratis, który będzie dodany przy zakupie wymaganej ilości, - maksymalnie 99 999,
Obowiązuje od	- data od kiedy obowiązuje obniżka, - nie może być wcześniejsza niż aktualna na kasie,
Obowiązuje do	- data do kiedy obowiązuje obniżka, - nie może być wcześniejsza niż „Obowiązuje od”,

W poniższej tabeli przedstawiono procedurę programowania obniżki.

PROCEDURA	KLAWISZE DO NACIŚNIĘCIA	KOMUNIKATY WYŚWIETLACZA										
Włączenie kasy/logowanie do <i>MENU GŁÓWNE</i>		<div style="text-align: right;">27-12-2018 10:33</div> <p>MENUGŁÓWNE</p> <hr/> <table border="1"> <tr><td>1</td><td>Sprzedaż</td></tr> <tr><td>2</td><td>Raporty czytające</td></tr> <tr><td>3</td><td>Raporty zerujące</td></tr> <tr><td>4</td><td>Programowanie</td></tr> <tr><td>5</td><td>Połączenie z PC</td></tr> </table>	1	Sprzedaż	2	Raporty czytające	3	Raporty zerujące	4	Programowanie	5	Połączenie z PC
1	Sprzedaż											
2	Raporty czytające											
3	Raporty zerujące											
4	Programowanie											
5	Połączenie z PC											
Wybór opcji <i>PROGRAMOWANIE</i>		<div style="text-align: right;">27-12-2018 10:33</div> <p>MENUGŁÓWNE</p> <hr/> <table border="1"> <tr><td>1</td><td>Sprzedaż</td></tr> <tr><td>2</td><td>Raporty czytające</td></tr> <tr><td>3</td><td>Raporty zerujące</td></tr> <tr><td>4</td><td>Programowanie</td></tr> <tr><td>5</td><td>Połączenie z PC</td></tr> </table>	1	Sprzedaż	2	Raporty czytające	3	Raporty zerujące	4	Programowanie	5	Połączenie z PC
1	Sprzedaż											
2	Raporty czytające											
3	Raporty zerujące											
4	Programowanie											
5	Połączenie z PC											

Zatwierdzenie wyboru		<p style="text-align: right;">27-12-2018 10:33</p> <p>PROGRAMOWANE</p> <hr/> <table border="1"> <tr><td>1</td><td>Towary FLU</td></tr> <tr><td>2</td><td>Zmiana cen</td></tr> <tr><td>3</td><td>Opakowania zwrotne</td></tr> <tr><td>4</td><td>Grupy towarowe</td></tr> <tr><td>5</td><td>Opisy towarów</td></tr> </table>	1	Towary FLU	2	Zmiana cen	3	Opakowania zwrotne	4	Grupy towarowe	5	Opisy towarów
1	Towary FLU											
2	Zmiana cen											
3	Opakowania zwrotne											
4	Grupy towarowe											
5	Opisy towarów											
Wybór opcji <i>OPUSTY CZASOWE</i>	 lub 	<p style="text-align: right;">27-12-2018 10:33</p> <p>PROGRAMOWANE</p> <hr/> <table border="1"> <tr><td>1</td><td>Opakowania zwrotne</td></tr> <tr><td>2</td><td>Grupy towarowe</td></tr> <tr><td>3</td><td>Opisy towarów</td></tr> <tr><td>4</td><td>Stawki PTU</td></tr> <tr><td>5</td><td>Opusty czasowe</td></tr> </table>	1	Opakowania zwrotne	2	Grupy towarowe	3	Opisy towarów	4	Stawki PTU	5	Opusty czasowe
1	Opakowania zwrotne											
2	Grupy towarowe											
3	Opisy towarów											
4	Stawki PTU											
5	Opusty czasowe											
Zatwierdzenie		<p style="text-align: right;">27-12-2018 10:33</p> <p>OPUSTY CZASOWE</p> <hr/> <table border="1"> <tr><td>1</td><td>Obniżka</td></tr> <tr><td>2</td><td>Opust progowy</td></tr> <tr><td>3</td><td>Kupon opustowy</td></tr> </table>	1	Obniżka	2	Opust progowy	3	Kupon opustowy				
1	Obniżka											
2	Opust progowy											
3	Kupon opustowy											
Wybór funkcji <i>OBNIŻKA</i>	 lub 	<p style="text-align: right;">27-12-2018 10:33</p> <p>OPUSTY CZASOWE</p> <hr/> <table border="1"> <tr><td>1</td><td>Obniżka</td></tr> <tr><td>2</td><td>Opust progowy</td></tr> <tr><td>3</td><td>Kupon opustowy</td></tr> </table>	1	Obniżka	2	Opust progowy	3	Kupon opustowy				
1	Obniżka											
2	Opust progowy											
3	Kupon opustowy											
Zatwierdzenie		<p style="text-align: right;">27-12-2018 10:33</p> <p>OBNIŻKA</p> <p>Nazwa:</p>										
Wpisanie nazwy obniżki	<p>Nazwę należy wpisać przy pomocy klawiszy numerycznych, które działają na identycznej zasadzie jak w telefonie komórkowym</p>	<p style="text-align: right;">27-12-2018 10:33</p> <p>OBNIŻKA</p> <p>Nazwa: 2 wczenie1</p>										
Zatwierdzenie	 	<p style="text-align: right;">27-12-2018 10:33</p> <p>OBNIŻKA</p> <p>Ilość kupiona :</p> <p style="text-align: right;">0,000</p>										

Wpisanie zakupionej ilości		<p style="text-align: right;">27-12-2018 10:33</p> <p>OBNIŻKA</p> <p>Ilość kupiona : 2</p>
Zatwierdzenie		<p style="text-align: right;">27-12-2018 10:33</p> <p>OBNIŻKA</p> <p>Gratis : 0,000</p>
Wpisanie ilości na którą klient dostanie rabat		<p style="text-align: right;">27-12-2018 10:33</p> <p>OBNIŻKA</p> <p>Gratis : 1</p>
Zatwierdzenie		<p style="text-align: right;">27-12-2018 10:33</p> <p>OBNIŻKA</p> <p>Obowiązuje od : 00-00-0000 00:00</p>
Wpisanie daty od której obowiązuje obniżka	Datę należy wpisać z klawiatury numerycznej	<p style="text-align: right;">27-12-2018 10:33</p> <p>OBNIŻKA</p> <p>Obowiązuje od : 01-07-2018 09:00</p>
Zatwierdzenie		<p style="text-align: right;">27-12-2018 10:33</p> <p>OBNIŻKA</p> <p>Obowiązuje do : 00-00-0000 00:00</p>
Wpisanie daty do której obowiązuje obniżka	Datę należy wpisać z klawiatury numerycznej	<p style="text-align: right;">27-12-2018 10:33</p> <p>OBNIŻKA</p> <p>Obowiązuje do : 31-07-2018 09:00</p>

Zatwierdzenie		<div style="text-align: right;">27-12-2018 10:33</div> <p>Zapisać ?</p> <p>GOT=Tak C=Wjdz</p>
Potwierdzenie		<div style="text-align: right;">27-12-2018 10:33</div> <p>Czekaj ...</p>

Do trybu programowania obniżek można przejść za pomocą odnośników numerycznych. Będąc w menu głównym należy wpisać sekwencję znaków **4, 7, 1** odpowiadających poszczególnym funkcjom menu.











9.10 Programowanie opustów czasowych – opust progowy

Kasa posiada możliwość zaprogramowania opustu progowego. Funkcja polega ta na automatycznym udzieleniu zaprogramowanego opustu (kwotowego, procentowego) w zależności od wartości paragonu. Opust progowy obowiązuje dla pojedynczych artykułów lub artykułów przypisanych do grup, dla których jest aktywny.









W poniższej tabeli przedstawiono parametry obniżki.





PARAMETR	OPIS PARAMETRU
Nazwa	- maksymalna długość nazwy to 42 znaki,
Typ	- procentowy – kasa udzieli opustu procentowego o wskazanej wartości, - kwotowy - kasa udzieli opustu kwotowego o wskazanej wartości,
Wartość paragonu 1	- wartość paragonu od (i powyżej) której będzie udzielony opust w wysokości jaka została zdefiniowana w Wartość opustu 1,
Wartość opustu 1	- wartość opustu (kwotowego lub procentowego) która zostanie udzielona po osiągnięciu kwoty wskazane w Wartości paragonu 1,
Wartość paragonu 2	- wartość paragonu od (i powyżej) której będzie udzielony opust w wysokości jaka została zdefiniowana w Wartość opustu 2,
Wartość opustu 2	- wartość opustu (kwotowego lub procentowego) która zostanie udzielona po osiągnięciu kwoty wskazanej w Wartości paragonu 2,
Wartość paragonu 3	- wartość paragonu od (i powyżej) której będzie udzielony opust w wysokości jaka została zdefiniowana w Wartość opustu 3,
Wartość opustu 3	- wartość opustu (kwotowego lub procentowego) która zostanie udzielona po osiągnięciu kwoty wskazanej w Wartości paragonu 3,
Licz od	- określa czy podstawą do obliczenia opustu mają być wszystkie artykuły czy tylko dozwolone,
Obowiązuje od	- data od kiedy obowiązuje opust progowy, - nie może być wcześniejsza niż aktualna na kasie,
Obowiązuje do	- data do kiedy obowiązuje opust progowy, - nie może być wcześniejsza niż „Obowiązuje od”,



W poniższej tabeli przedstawiono procedurę programowania opustów progowych.

PROCEDURA	KLAWISZE DO NACIŚNIĘCIA	KOMUNIKATY WYŚWIETLACZA										
Włączenie kasy/logowanie do <i>MENU GŁÓWNE</i>		<div style="text-align: right;">27-12-2018 10:33</div> MENU GŁÓWNE <hr/> <table border="1"> <tr><td>1</td><td>Sprzedaż</td></tr> <tr><td>2</td><td>Raporty czytające</td></tr> <tr><td>3</td><td>Raporty zerujące</td></tr> <tr><td>4</td><td>Programowanie</td></tr> <tr><td>5</td><td>Połączenie z PC</td></tr> </table>	1	Sprzedaż	2	Raporty czytające	3	Raporty zerujące	4	Programowanie	5	Połączenie z PC
1	Sprzedaż											
2	Raporty czytające											
3	Raporty zerujące											
4	Programowanie											
5	Połączenie z PC											
Wybór opcji <i>PROGRAMOWANIE</i>	 lub 	<div style="text-align: right;">27-12-2018 10:33</div> MENU GŁÓWNE <hr/> <table border="1"> <tr><td>1</td><td>Sprzedaż</td></tr> <tr><td>2</td><td>Raporty czytające</td></tr> <tr><td>3</td><td>Raporty zerujące</td></tr> <tr><td>4</td><td>Programowanie</td></tr> <tr><td>5</td><td>Połączenie z PC</td></tr> </table>	1	Sprzedaż	2	Raporty czytające	3	Raporty zerujące	4	Programowanie	5	Połączenie z PC
1	Sprzedaż											
2	Raporty czytające											
3	Raporty zerujące											
4	Programowanie											
5	Połączenie z PC											
Zatwierdzenie wyboru		<div style="text-align: right;">27-12-2018 10:33</div> PROGRAMOWANE <hr/> <table border="1"> <tr><td>1</td><td>Towary PLU</td></tr> <tr><td>2</td><td>Zmiana cen</td></tr> <tr><td>3</td><td>Opakowania zwrotne</td></tr> <tr><td>4</td><td>Grupy towarowe</td></tr> <tr><td>5</td><td>Opisy towarów</td></tr> </table>	1	Towary PLU	2	Zmiana cen	3	Opakowania zwrotne	4	Grupy towarowe	5	Opisy towarów
1	Towary PLU											
2	Zmiana cen											
3	Opakowania zwrotne											
4	Grupy towarowe											
5	Opisy towarów											
Wybór opcji <i>OPUSTY CZASOWE</i>	 lub 	<div style="text-align: right;">27-12-2018 10:33</div> PROGRAMOWANE <hr/> <table border="1"> <tr><td>1</td><td>Opakowania zwrotne</td></tr> <tr><td>2</td><td>Grupy towarowe</td></tr> <tr><td>3</td><td>Opisy towarów</td></tr> <tr><td>4</td><td>Stawki PTU</td></tr> <tr><td>5</td><td>Opusty czasowe</td></tr> </table>	1	Opakowania zwrotne	2	Grupy towarowe	3	Opisy towarów	4	Stawki PTU	5	Opusty czasowe
1	Opakowania zwrotne											
2	Grupy towarowe											
3	Opisy towarów											
4	Stawki PTU											
5	Opusty czasowe											
Zatwierdzenie		<div style="text-align: right;">27-12-2018 10:33</div> OPUSTY CZASOWE <hr/> <table border="1"> <tr><td>1</td><td>Obniżka</td></tr> <tr><td>2</td><td>Opust progowy</td></tr> <tr><td>3</td><td>Kupon opustowy</td></tr> </table>	1	Obniżka	2	Opust progowy	3	Kupon opustowy				
1	Obniżka											
2	Opust progowy											
3	Kupon opustowy											
Wybór funkcji <i>OPUST PROGOWY</i>	 lub 	<div style="text-align: right;">27-12-2018 10:33</div> OPUSTY CZASOWE <hr/> <table border="1"> <tr><td>1</td><td>Obniżka</td></tr> <tr><td>2</td><td>Opust progowy</td></tr> <tr><td>3</td><td>Kupon opustowy</td></tr> </table>	1	Obniżka	2	Opust progowy	3	Kupon opustowy				
1	Obniżka											
2	Opust progowy											
3	Kupon opustowy											
Zatwierdzenie		<div style="text-align: right;">27-12-2018 10:33</div> OPUST PROGOWY Nazwa:										

Wpisanie nazwy opustu progowego	Nazwę należy wpisać przy pomocy klawiszy numerycznych, które działają na identycznej zasadzie jak w telefonie komórkowym	<p>OPUST PROGOWY 27-12-2018 10:33</p> <p>Nazwa: OPUST ŚWIĄTECZNY</p>
Zatwierdzenie		<p>OPUST PROGOWY 27-12-2018 10:33</p> <p>Typ : Procentowy</p>
Wybór typu opustu progowego	lub	<p>OPUST PROGOWY 27-12-2018 10:33</p> <p>Typ : Procentowy</p>
Zatwierdzenie		<p>OPUST PROGOWY 27-12-2018 10:33</p> <p>Wartość paragonu 1 : 0,00</p>
Wpisanie wartości paragonu od której (i powyżej) ma być naliczany rabat	Dane należy wprowadzić z klawiatury numerycznej	<p>OPUST PROGOWY 27-12-2018 10:33</p> <p>Wartość paragonu 1 : 100_</p>
Zatwierdzenie		<p>OPUST PROGOWY 27-12-2018 10:33</p> <p>Wartość opustu 1 : 0,00</p>
Wpisanie wartości opustu jaki ma być udzielony od wartości paragonu wskazanej w poprzednim kroku	Dane należy wprowadzić z klawiatury numerycznej	<p>OPUST PROGOWY 27-12-2018 10:33</p> <p>Wartość opustu 1 : 5_</p>

Zatwierdzenie	 	<p>OPUST PROGOWY 27-12-2018 10:33</p> <p>Wartość paragonu 2 :</p> <p style="text-align: right;">0,00</p>
Wpisanie wartości paragonu od której (i powyżej) ma być naliczany rabat	Dane należy wprowadzić z klawiatury numerycznej	<p>OPUST PROGOWY 27-12-2018 10:33</p> <p>Wartość paragonu 1 :</p> <p>300_</p>
Zatwierdzenie	 	<p>OPUST PROGOWY 27-12-2018 10:33</p> <p>Wartość opustu 2 :</p> <p style="text-align: right;">0,00</p>
Wpisanie wartości opustu jaki ma być udzielony od wartości paragonu wskazanej w poprzednim kroku	Dane należy wprowadzić z klawiatury numerycznej	<p>OPUST PROGOWY 27-12-2018 10:33</p> <p>Wartość opustu 1 :</p> <p>10_</p>
Zatwierdzenie	 	<p>OPUST PROGOWY 27-12-2018 10:33</p> <p>Wartość paragonu 3 :</p> <p style="text-align: right;">0,00</p>
Wpisanie wartości paragonu od której (i powyżej) ma być naliczany rabat	Dane należy wprowadzić z klawiatury numerycznej	<p>OPUST PROGOWY 27-12-2018 10:33</p> <p>Wartość paragonu 3 :</p> <p>500_</p>
Zatwierdzenie	 	<p>OPUST PROGOWY 27-12-2018 10:33</p> <p>Wartość opustu 3 :</p> <p style="text-align: right;">0,00</p>

Wpisanie wartości opustu jaki ma być udzielony od wartości paragonu wskazanej w poprzednim kroku	Dane należy wprowadzić z klawiatury numerycznej	<p style="text-align: right;">27-12-2018 10:33</p> <p>OPUST PROGOWY</p> <p>Wartość opustu 3 : 20_</p>
Zatwierdzenie		<p style="text-align: right;">27-12-2018 10:33</p> <p>OPUST PROGOWY</p> <p>Licz od :</p> <p style="text-align: right;">Wszystkich</p>
Określenia od których artykułów ma być obliczony opust progowy	 lub 	<p style="text-align: right;">27-12-2018 10:33</p> <p>OPUST PROGOWY</p> <p>Licz od :</p> <p style="text-align: right;">Wszystkich</p>
Zatwierdzenie		<p style="text-align: right;">27-12-2018 10:33</p> <p>OPUST PROGOWY</p> <p>Obowiązuje od :</p> <p style="text-align: right;">00-00-0000 00:00</p>
Wpisanie daty od której obowiązuje obniżka	Dane należy wprowadzić z klawiatury numerycznej	<p style="text-align: right;">27-12-2018 10:33</p> <p>OPUST PROGOWY</p> <p>Obowiązuje od: 01-07-2018 09:00</p>
Zatwierdzenie		<p style="text-align: right;">27-12-2018 10:33</p> <p>OPUST PROGOWY</p> <p>Obowiązuje do :</p> <p style="text-align: right;">00-00-0000 00:00</p>
Wpisanie daty do której obowiązuje obniżka	Dane należy wprowadzić z klawiatury numerycznej	<p style="text-align: right;">27-12-2018 10:33</p> <p>OPUST PROGOWY</p> <p>Obowiązuje do: 31-07-2018 09:00</p>

Zatwierdzenie		<div style="text-align: right;">27-12-2018 10:33</div> <p style="text-align: center;">Zapisać ? GOT=Tak C=Wjdz</p>
Potwierdzenie		<div style="text-align: right;">27-12-2018 10:33</div> <p style="text-align: center;">Czekaj ...</p>

Do trybu programowania opustu progowego można przejść za pomocą odnośników numerycznych. Będąc w menu głównym należy wpisać sekwencję znaków **4, 7, 2** odpowiadających poszczególnym funkcjom menu.

9.11 Programowanie opustów czasowych – kupon opustowy









Kasa posiada możliwość zaprogramowania wydruku kuponu opustowego na następne zakupy. Funkcja ta polega na automatycznym określeniu wysokości rabatu i wydruku kuponu opustowego (kwotowego, procentowego) w zależności od wartości paragonu. Kupon opustowy może obowiązywać dla pojedynczych artykułów lub artykułów przypisanych do grup, dla których jest aktywny.









W poniższej tabeli przedstawiono parametry kuponu opustowego.

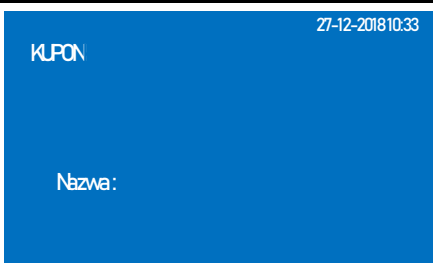
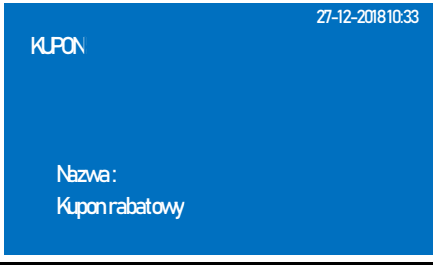

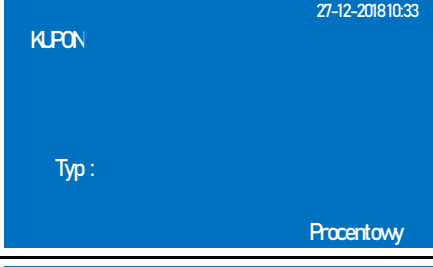

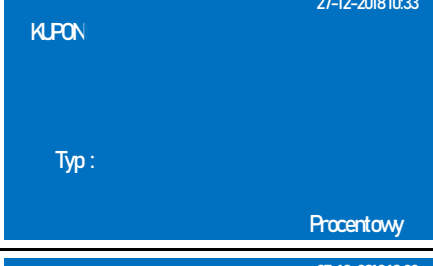

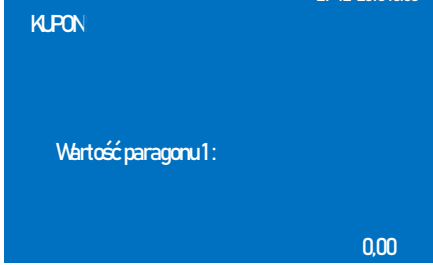
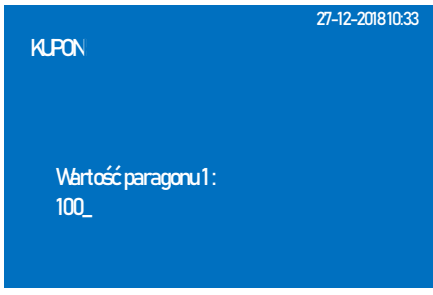
PARAMETR	OPIS PARAMETRU
Nazwa	- maksymalna długość nazwy to 42 znaki,
Typ	- procentowy – kasa wydrukuje kupon z wartością opustu procentowego o wskazanej wartości, - kwotowy - kasa wydrukuje kupon z wartością opustu kwotowego o wskazanej wartości,
Wartość paragonu 1	- wartość paragonu od (i powyżej) której będzie drukowany kupon z określoną wartością opustu jaka została zdefiniowana w Wartość opustu 1,
Wartość opustu 1	- wartość opustu (kwotowego lub procentowego) którego która zostanie wydrukowana na kuponie po osiągnięciu wartości paragonu wskazanej w Wartości paragonu 1,
Wartość paragonu 2	- wartość paragonu od (i powyżej) której będzie drukowany kupon z określoną wartością opustu jaka została zdefiniowana w Wartość opustu 2,
Wartość opustu 2	- wartość opustu (kwotowego lub procentowego) która zostanie wydrukowana na kuponie po osiągnięciu wartości paragonu wskazanej w Wartości paragonu2 ,
Wartość paragonu 3	- wartość paragonu od (i powyżej) której będzie drukowany kupon z określoną wartością opustu jaka została zdefiniowana w Wartość opustu 3,
Wartość opustu 3	- wartość opustu (kwotowego lub procentowego) która zostanie wydrukowana na kuponie po osiągnięciu wartości paragonu wskazanej w Wartości paragonu 3,
Licz od	- określa czy podstawą do obliczenia opustu mają być wszystkie artykuły czy tylko dozwolone,
Obowiązuje od	- data od kiedy obowiązuje obniżka, - nie może być wcześniejsza niż aktualna na kasie,
Obowiązuje do	- data do kiedy obowiązuje obniżka, - nie może być wcześniejsza niż „Obowiązuje od”,
Ważność kuponu	- data do której kupon zachowuje ważność,

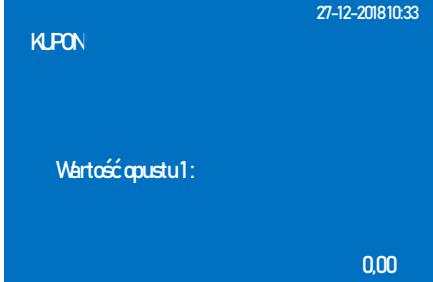

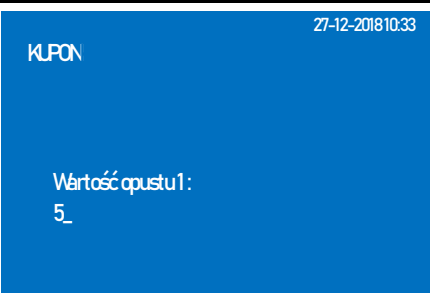

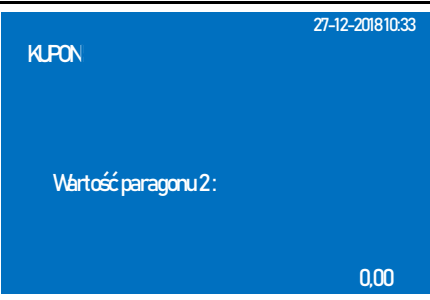
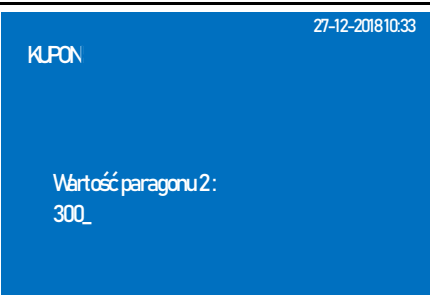
Opis 1	- dodatkowy opis np. Wskazanie miejsca z regulaminem, określenie grup jakich dotyczy, lub minimalnej kwoty od jakiej można wykorzystać kupon,
Opis 2	- dodatkowy opis np. Wskazanie miejsca z regulaminem, określenie grup jakich dotyczy, lub minimalnej kwoty od jakiej można wykorzystać kupon,

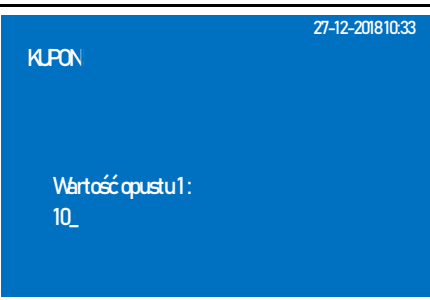

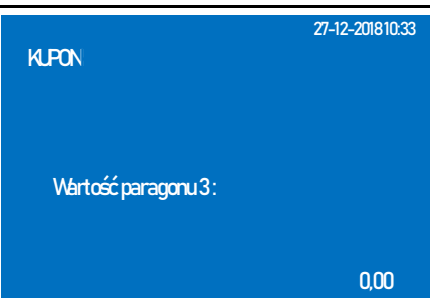





W poniższej tabeli przedstawiono procedurę programowania kuponu opustowego.





PROCEDURA	KLAWISZE DO NACIŚNIĘCIA	KOMUNIKATY WYŚWIETLACZA										
Włączenie kasy/logowanie do MENU GŁÓWNE		<div style="text-align: right;">27-12-2018 10:33</div> <p>MENU GŁÓWNE</p> <hr/> <table border="1"> <tr><td>1</td><td>Sprzedaż</td></tr> <tr><td>2</td><td>Raporty czytające</td></tr> <tr><td>3</td><td>Raporty zerujące</td></tr> <tr><td>4</td><td>Programowanie</td></tr> <tr><td>5</td><td>Połączenie z PC</td></tr> </table>	1	Sprzedaż	2	Raporty czytające	3	Raporty zerujące	4	Programowanie	5	Połączenie z PC
1	Sprzedaż											
2	Raporty czytające											
3	Raporty zerujące											
4	Programowanie											
5	Połączenie z PC											
Wybór opcji PROGRAMOWANIE	 lub 	<div style="text-align: right;">27-12-2018 10:33</div> <p>MENU GŁÓWNE</p> <hr/> <table border="1"> <tr><td>1</td><td>Sprzedaż</td></tr> <tr><td>2</td><td>Raporty czytające</td></tr> <tr><td>3</td><td>Raporty zerujące</td></tr> <tr><td>4</td><td>Programowanie</td></tr> <tr><td>5</td><td>Połączenie z PC</td></tr> </table>	1	Sprzedaż	2	Raporty czytające	3	Raporty zerujące	4	Programowanie	5	Połączenie z PC
1	Sprzedaż											
2	Raporty czytające											
3	Raporty zerujące											
4	Programowanie											
5	Połączenie z PC											
Zatwierdzenie wyboru		<div style="text-align: right;">27-12-2018 10:33</div> <p>PROGRAMOWANIE</p> <hr/> <table border="1"> <tr><td>1</td><td>Towary FLU</td></tr> <tr><td>2</td><td>Zmiana cen</td></tr> <tr><td>3</td><td>Opakowania zwrotne</td></tr> <tr><td>4</td><td>Grupy towarowe</td></tr> <tr><td>5</td><td>Opisy towarów</td></tr> </table>	1	Towary FLU	2	Zmiana cen	3	Opakowania zwrotne	4	Grupy towarowe	5	Opisy towarów
1	Towary FLU											
2	Zmiana cen											
3	Opakowania zwrotne											
4	Grupy towarowe											
5	Opisy towarów											
Wybór opcji OPUSTY CZASOWE	 lub 	<div style="text-align: right;">27-12-2018 10:33</div> <p>PROGRAMOWANIE</p> <hr/> <table border="1"> <tr><td>1</td><td>Opakowania zwrotne</td></tr> <tr><td>2</td><td>Grupy towarowe</td></tr> <tr><td>3</td><td>Opisy towarów</td></tr> <tr><td>4</td><td>Stawki PTU</td></tr> <tr><td>5</td><td>Opusty czasowe</td></tr> </table>	1	Opakowania zwrotne	2	Grupy towarowe	3	Opisy towarów	4	Stawki PTU	5	Opusty czasowe
1	Opakowania zwrotne											
2	Grupy towarowe											
3	Opisy towarów											
4	Stawki PTU											
5	Opusty czasowe											
Zatwierdzenie		<div style="text-align: right;">27-12-2018 10:33</div> <p>OPUSTY CZASOWE</p> <hr/> <table border="1"> <tr><td>1</td><td>Obniżka</td></tr> <tr><td>2</td><td>Opust progowy</td></tr> <tr><td>3</td><td>Kupon opustowy</td></tr> </table>	1	Obniżka	2	Opust progowy	3	Kupon opustowy				
1	Obniżka											
2	Opust progowy											
3	Kupon opustowy											
Wybór funkcji KUPON OPUSTOWY	 lub 	<div style="text-align: right;">27-12-2018 10:33</div> <p>OPUSTY CZASOWE</p> <hr/> <table border="1"> <tr><td>1</td><td>Obniżka</td></tr> <tr><td>2</td><td>Opust progowy</td></tr> <tr><td>3</td><td>Kupon opustowy</td></tr> </table>	1	Obniżka	2	Opust progowy	3	Kupon opustowy				
1	Obniżka											
2	Opust progowy											
3	Kupon opustowy											

Zatwierdzenie		
Wpisanie nazwy kuponu	Nazwę należy wpisać przy pomocy klawiszy numerycznych, które działają na identycznej zasadzie jak w telefonie komórkowym	
Zatwierdzenie		
Wybór typu kuponu opustowego	 lub 	
Zatwierdzenie		
Wpisanie wartości paragonu od której (i powyżej) ma być naliczany rabat	Dane należy wprowadzić z klawiatury numerycznej	
Zatwierdzenie		

Wpisanie wartości opustu jaki ma być udzielony od wartości paragonu wskazanej w poprzednim kroku	Dane należy wprowadzić z klawiatury numerycznej	
Zatwierdzenie		
Wpisanie wartości paragonu od której (i powyżej) ma być naliczany rabat	Dane należy wprowadzić z klawiatury numerycznej	
Zatwierdzenie		
Wpisanie wartości opustu jaki ma być udzielony od wartości paragonu wskazanej w poprzednim kroku	Dane należy wprowadzić z klawiatury numerycznej	
Zatwierdzenie		

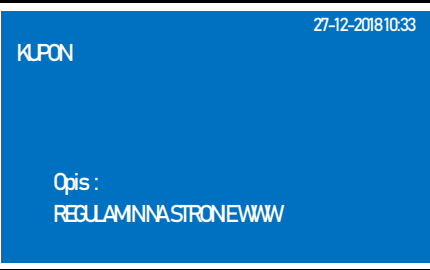
Wpisanie wartości paragonu od której (i powyżej) ma być naliczany rabat	Dane należy wprowadzić z klawiatury numerycznej	<div style="text-align: right;">27-12-2018 10:33</div> <p>KLPON</p> <p>Wartość paragonu 3: 500_</p>
Zatwierdzenie		<div style="text-align: right;">27-12-2018 10:33</div> <p>KLPON</p> <p>Wartość opustu 3:</p> <p style="text-align: right;">0,00</p>
Wpisanie wartości opustu jaki ma być udzielony od wartości paragonu wskazanej w poprzednim kroku	Dane należy wprowadzić z klawiatury numerycznej	<div style="text-align: right;">27-12-2018 10:33</div> <p>KLPON</p> <p>Wartość opustu 3: 15_</p>
Zatwierdzenie		<div style="text-align: right;">27-12-2018 10:33</div> <p>KLPON</p> <p>Licz od :</p> <p style="text-align: right;">Wszystkich</p>
Określenia od których artykułów ma być obliczony opust progowy	 lub 	<div style="text-align: right;">27-12-2018 10:33</div> <p>KLPON</p> <p>Licz od :</p> <p style="text-align: right;">Wszystkich</p>
Zatwierdzenie		<div style="text-align: right;">27-12-2018 10:33</div> <p>KLPON</p> <p>Obowiązuje od :</p> <p style="text-align: right;">00-00-0000 00:00</p>
Wpisanie daty od której obowiązuje kupon	Datę należy wpisać z klawiatury numerycznej	<div style="text-align: right;">27-12-2018 10:33</div> <p>KLPON</p> <p>Obowiązuje od :</p> <p style="text-align: right;">01-07-2018 09:00</p>

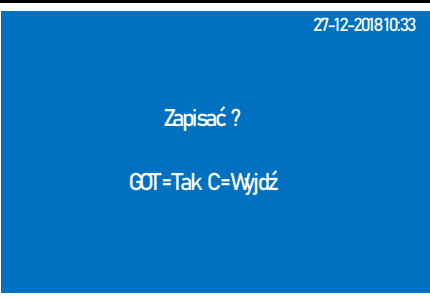
Zatwierdzenie	 	KLPON 27-12-2018 10:33 Obowiązuje do : 00-00-0000 00:00
Wpisanie daty do której obowiązuje kupon	Datę należy wpisać z klawiatury numerycznej	KLPON 27-12-2018 10:33 Obowiązuje do : 31-07-2018 09:00
Zatwierdzenie	 	KLPON 27-12-2018 10:33 Ważność kuponu : 00-00-0000 00:00
Wpisanie daty do której obowiązuje kupon	Datę należy wpisać z klawiatury numerycznej	KLPON 27-12-2018 10:33 Ważność kuponu : 31-07-2018 09:00
Zatwierdzenie	 	KLPON 27-12-2018 10:33 Opis1:
Wpisanie dodatkowego opis	Opis należy wpisać z klawiatury alfanumerycznej	KLPON 27-12-2018 10:33 Opis1: NEDOTYCZYALKOHOLU
Zatwierdzenie	 	KLPON 27-12-2018 10:33 Opis2:

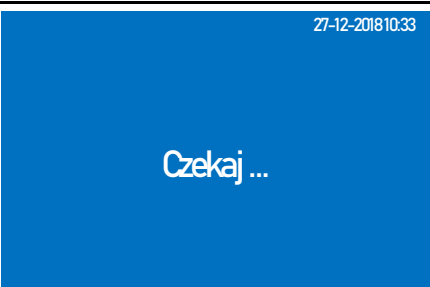
Wpisanie dodatkowego opis	Opis należy wpisać z klawiatury alfanumerycznej	
Zatwierdzenie		
Potwierdzenie		

Do trybu programowania kuponu można przejść za pomocą odnośników numerycznych. Będąc w menu głównym należy wpisać sekwencję znaków **4, 7, 3** odpowiadających poszczególnym funkcjom menu.











9.12 Programowanie opustów programowanych



Kasa posiada możliwość zaprogramowania maksymalnie 35 dodatkowych opustów/narzutów, które mogą być użyte podczas sprzedaży artykułów do dowolnego towaru. Cztery z zaprogramowanych opustów/narzutów mogą być przypisane do klawiszy [%-], [%+].



W poniższej tabeli przedstawiono parametry pojedynczego rekordu opakowania.

PARAMETR	OPIS PARAMETRU
Numer	- dowolny numer z zakresu 1-35 nadawany przez użytkownika,
Nazwa	- dowolna nazwa pozwalająca zidentyfikować opakowanie o maksymalnej długości 42 znaków,
Typ	Brak – opust/narzut jest niezaprogramowany, Narzut procentowy – określa typ jako narzut procentowy, Opust procentowy – określa typ jako opust procentowy, Narzut kwotowy – określa typ jako narzut kwotowy, Opust kwotowy – określa typ jako opust kwotowy,
Wartość	Określa wartość opustu/narzutu jaka zostanie udzielona/dodana do artykułu lub wartości paragonu,
Ręcznie	Określa czy dozwolone jest podanie wartości opustu/narzutu „z ręki”,
Aktywny	Określa czy dany opust/narzut jest aktywny,

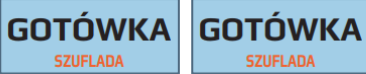
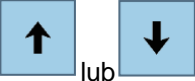
W poniższej tabeli przedstawiono procedurę programowania opisów towarów.

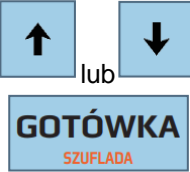
PROCEDURA	KLAWISZE DO NACIŚNIĘCIA	KOMUNIKATY WYŚWIETLACZA
Włączenie kasy/logowanie do <i>MENU GŁÓWNE</i>		27-12-2018 10:33 MENU GŁÓWNE 1 Sprzedaż 2 Raporty czytające 3 Raporty zerujące 4 Programowanie 5 Połączenie z PC
Wybór opcji <i>PROGRAMOWANIE</i>	 lub 	27-12-2018 10:33 MENU GŁÓWNE 1 Sprzedaż 2 Raporty czytające 3 Raporty zerujące 4 Programowanie 5 Połączenie z PC
Zatwierdzenie wyboru		27-12-2018 10:33 PROGRAMOWANE 1 Towary PLU 2 Zmiana cen 3 Opakowania zwrotne 4 Grupy towarowe 5 Opisy towarów
Wybór opcji <i>OPUSTY PROGRAMOWANE</i>	 lub 	27-12-2018 10:33 PROGRAMOWANE 4 Grupy towarowe 5 Opisy towarów 6 Stawki PTU 7 Opusty czasowe 8 Opusty programowane
Zatwierdzenie		27-12-2018 10:33 OPUSTY PROGRAMOWANE Nazwa Narzut procentowy Numer Numer 1
Wpisanie numeru programowanego opustu/narzutu		27-12-2018 10:33 OPUSTY PROGRAMOWANE Nazwa Narzut procentowy Numer Numer 2
Zatwierdzenie	 	27-12-2018 10:33 OPUSTY PROGRAMOWANE Nazwa Opust procentowy Numer Nazwa: STAŁY KLIENT

Wpisanie nazwy opustu/narzutu	Nazwę należy wpisać przy pomocy klawiszy alfanumerycznych, które działają na identycznej zasadzie jak w telefonie komórkowym	<p>27-12-2018 10:33</p> <p>OPUSTY PROGRAMOWANE</p> <p>Nazwa Opust procentowy Numer 2 Nazwa: STALY KLIENT</p>
Zatwierdzenie		<p>27-12-2018 10:33</p> <p>OPUSTY PROGRAMOWANE</p> <p>Nazwa Opust procentowy Numer 2 Typ : Opust procentowy</p>
Wybór typu opustu/narzutu		<p>27-12-2018 10:33</p> <p>OPUSTY PROGRAMOWANE</p> <p>Nazwa Opust procentowy Numer 2 Typ : Opust procentowy</p>
Zatwierdzenie		<p>27-12-2018 10:33</p> <p>OPUSTY PROGRAMOWANE</p> <p>Nazwa Opust procentowy Numer 2 Wartość : 0,00</p>
Wpisanie wartości opustu/narzutu	Należy wpisać przy pomocy klawiszy numerycznych	<p>27-12-2018 10:33</p> <p>OPUSTY PROGRAMOWANE</p> <p>Nazwa Opust procentowy Numer 2 Wartość : 10_</p>
Zatwierdzenie		<p>27-12-2018 10:33</p> <p>OPUSTY PROGRAMOWANE</p> <p>Nazwa Opust procentowy Numer 2 Ręcznie : TAK</p>
Wybór czy wartość opustu/narzutu można podawać ręcznie i zatwierdzenie		<p>27-12-2018 10:33</p> <p>OPUSTY PROGRAMOWANE</p> <p>Nazwa Opust procentowy Numer 2 Aktywny : TAK</p>





Wybór czy opust/narzut jest aktywny i zatwierdzenie		<p style="text-align: right;">27-12-2018 10:33</p> <p>Numer 2. Zapisać? GOT=Zapis C=Wjdz</p>
Potwierdzenie		<p style="text-align: right;">27-12-2018 10:33</p> <p style="text-align: center;">Czekaj ...</p>









Do trybu programowania opustów programowanych można przejść za pomocą odnośników numerycznych. Będąc w menu głównym należy wpisać sekwencję znaków **4, 8**, odpowiadających poszczególnym funkcjom menu.







9.13 Programowanie kasjerów



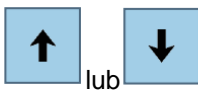

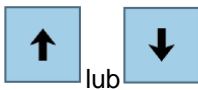

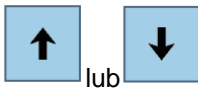



Kasa posiada możliwość obsługi 30 kasjerów. Istnieje możliwość posługiwania się fabrycznymi kasjerami KASJER1-KASJER30 lub można zaprogramować każdemu kasjerowi własną nazwę, która może drukować się na paragonie. Nazwa kasjera może posiadać maksymalnie 10 znaków alfanumerycznych. Każdemu kasjerowi przypisane jest unikalne hasło za pomocą, którego kasa go identyfikuje. Dostęp do poszczególnych funkcji kasy jest uzależniony od numeru kasjera. Dokładnie opisano to w rozdziale *URUCHOMIENIE KASY*.











W poniższej tabeli przedstawiono procedurę programowania bazy kasjerów.







PROCEDURA	KLAWISZE DO NACIŚNIĘCIA	KOMUNIKATY WYŚWIETLACZA										
Włączenie kasy/logowanie do MENU GŁÓWNE		<p style="text-align: right;">27-12-2018 10:33</p> <p>MENU GŁÓWNE</p> <hr/> <table border="1" style="width: 100%; border-collapse: collapse;"> <tr><td style="width: 20px; text-align: center;">1</td><td>Sprzedż</td></tr> <tr><td style="text-align: center;">2</td><td>Raporty czytające</td></tr> <tr><td style="text-align: center;">3</td><td>Raporty zerujące</td></tr> <tr><td style="text-align: center;">4</td><td>Programowanie</td></tr> <tr><td style="text-align: center;">5</td><td>Połączenie z PC</td></tr> </table>	1	Sprzedż	2	Raporty czytające	3	Raporty zerujące	4	Programowanie	5	Połączenie z PC
1	Sprzedż											
2	Raporty czytające											
3	Raporty zerujące											
4	Programowanie											
5	Połączenie z PC											
Wybór opcji PROGRAMOWANIE	 lub 	<p style="text-align: right;">27-12-2018 10:33</p> <p>MENU GŁÓWNE</p> <hr/> <table border="1" style="width: 100%; border-collapse: collapse;"> <tr><td style="width: 20px; text-align: center;">1</td><td>Sprzedż</td></tr> <tr><td style="text-align: center;">2</td><td>Raporty czytające</td></tr> <tr><td style="text-align: center;">3</td><td>Raporty zerujące</td></tr> <tr><td style="text-align: center;">4</td><td>Programowanie</td></tr> <tr><td style="text-align: center;">5</td><td>Połączenie z PC</td></tr> </table>	1	Sprzedż	2	Raporty czytające	3	Raporty zerujące	4	Programowanie	5	Połączenie z PC
1	Sprzedż											
2	Raporty czytające											
3	Raporty zerujące											
4	Programowanie											
5	Połączenie z PC											
Zatwierdzenie wyboru		<p style="text-align: right;">27-12-2018 10:33</p> <p>PROGRAMOWANIE</p> <hr/> <table border="1" style="width: 100%; border-collapse: collapse;"> <tr><td style="width: 20px; text-align: center;">1</td><td>Towary FLU</td></tr> <tr><td style="text-align: center;">2</td><td>Zmiana cen</td></tr> <tr><td style="text-align: center;">3</td><td>Opakowania zwrotne</td></tr> <tr><td style="text-align: center;">4</td><td>Grupy towarowe</td></tr> <tr><td style="text-align: center;">5</td><td>Opisy towarów</td></tr> </table>	1	Towary FLU	2	Zmiana cen	3	Opakowania zwrotne	4	Grupy towarowe	5	Opisy towarów
1	Towary FLU											
2	Zmiana cen											
3	Opakowania zwrotne											
4	Grupy towarowe											
5	Opisy towarów											









Wybór opcji <i>KASJERZY</i>	 lub 	<div style="text-align: right;">27-12-2018 10:33</div> <p>PROGRAMOWANE</p> <hr/> <table border="1"> <tr><td>1</td><td>Opisy towarów</td></tr> <tr><td>2</td><td>Stawki PTU</td></tr> <tr><td>3</td><td>Opusty czasowe</td></tr> <tr><td>4</td><td>Opusty programowane</td></tr> <tr><td>5</td><td>Kasjerzy</td></tr> </table>	1	Opisy towarów	2	Stawki PTU	3	Opusty czasowe	4	Opusty programowane	5	Kasjerzy
1	Opisy towarów											
2	Stawki PTU											
3	Opusty czasowe											
4	Opusty programowane											
5	Kasjerzy											
Zatwierdzenie wyboru		<div style="text-align: right;">27-12-2018 10:33</div> <p>Kasjerzy</p> <p>Numer1 Nazwa KASJER1 Numer: 1</p>										
Wpisanie numeru programowanego kasjera		<div style="text-align: right;">27-12-2018 10:33</div> <p>Kasjerzy</p> <p>Numer1 Nazwa KASJER1 Numer: 2</p>										
Zatwierdzenie	 	<div style="text-align: right;">27-12-2018 10:33</div> <p>Kasjerzy</p> <p>Numer2 Nazwa KASJER2 Nazwa: KASJER2</p>										
Wpisanie nazwy kasjera	<p>Nazwę należy wpisać przy pomocy klawiszy alfanumerycznych, które działają na identycznej zasadzie jak w telefonie komórkowym</p>	<div style="text-align: right;">27-12-2018 10:33</div> <p>Kasjerzy</p> <p>Numer2 Nazwa KASJER2 Nazwa: ADAM</p>										
Zatwierdzenie	 	<div style="text-align: right;">27-12-2018 10:33</div> <p>Kasjerzy</p> <p>Numer2 Nazwa KASJER2 Hasło: 2</p>										
Wpisanie hasła	<p>Dane należy wpisać z klawiatury numerycznej</p>	<div style="text-align: right;">27-12-2018 10:33</div> <p>Kasjerzy</p> <p>Numer2 Nazwa KASJER2 Hasło: 12345678</p>										











Zatwierdzenie		<p>Kasjerzy 27-12-2018 10:33</p> <p>Numer 2 Nazwa KASJER2 Typ : Kasjer</p>
Określenie typu uprawnień		<p>Kasjerzy 27-12-2018 10:33</p> <p>Numer 2 Nazwa KASJER2 Typ : Kasjer</p>
Zatwierdzenie		<p>Kasjerzy 27-12-2018 10:33</p> <p>Numer 2 Nazwa KASJER2 Sprzedaż : TAK</p>
Określenie czy kasjer ma dostęp do trybu sprzedaży		<p>Kasjerzy 27-12-2018 10:33</p> <p>Numer 2 Nazwa KASJER2 Sprzedaż : TAK</p>
Zatwierdzenie		<p>Kasjerzy 27-12-2018 10:33</p> <p>Numer 2 Nazwa KASJER2 Limit paragonu : NE</p>
Określenie dla kasjera limitu paragonu		<p>Kasjerzy 27-12-2018 10:33</p> <p>Numer 2 Nazwa KASJER2 Limit paragonu : NE</p>
Zatwierdzenie		<p>Kasjerzy 27-12-2018 10:33</p> <p>Numer 2 Nazwa KASJER2 Wpłata : TAK</p>











Określenie czy kasjer ma prawo wykonywać wpłaty do kasy	 lub 	<div style="text-align: right;">27-12-2018 10:33</div> Kasjerzy Numer 2 Nazwa KASJER2 Wpłata : <div style="text-align: right;">TAK</div>
Zatwierdzenie		<div style="text-align: right;">27-12-2018 10:33</div> Kasjerzy Numer 2 Nazwa KASJER2 Wypłata : <div style="text-align: right;">TAK</div>
Określenie czy kasjer ma prawo wykonywać wypłaty z kasy	 lub 	<div style="text-align: right;">27-12-2018 10:33</div> Kasjerzy Numer 2 Nazwa KASJER2 Wypłata : <div style="text-align: right;">TAK</div>
Zatwierdzenie		<div style="text-align: right;">27-12-2018 10:33</div> Kasjerzy Numer 2 Nazwa KASJER2 Opakowania zwrotne : <div style="text-align: right;">TAK</div>
Określenie czy kasjer ma prawo rozliczać opakowania zwrotne	 lub 	<div style="text-align: right;">27-12-2018 10:33</div> Kasjerzy Numer 2 Nazwa KASJER2 Opakowania zwrotne : <div style="text-align: right;">TAK</div>
Zatwierdzenie		<div style="text-align: right;">27-12-2018 10:33</div> Kasjerzy Numer 2 Nazwa KASJER2 Korekta pozycji : <div style="text-align: right;">TAK</div>
Określenie czy kasjer ma prawo wykonać korektę pozycji na paragonie	 lub 	<div style="text-align: right;">27-12-2018 10:33</div> Kasjerzy Numer 2 Nazwa KASJER2 Korekta pozycji : <div style="text-align: right;">TAK</div>











Zatwierdzenie		<p>Kasjerzy 27-12-2018 10:33</p> <p>Numer 2 Nazwa KASJER2 Anulacja paragonu : TAK</p>
Określenie czy kasjer ma prawo wykonać anulację paragonu	 lub 	<p>Kasjerzy 27-12-2018 10:33</p> <p>Numer 2 Nazwa KASJER2 Anulacja paragonu : TAK</p>
Zatwierdzenie		<p>Kasjerzy 27-12-2018 10:33</p> <p>Numer 2 Nazwa KASJER2 Płatności bezgotówkowe : TAK</p>
Określenie czy kasjer może zakończyć paragon płatnością bezgotówkową	 lub 	<p>Kasjerzy 27-12-2018 10:33</p> <p>Numer 2 Nazwa KASJER2 Płatności bezgotówkowe : TAK</p>
Zatwierdzenie		<p>Kasjerzy 27-12-2018 10:33</p> <p>Numer 2 Nazwa KASJER2 Wypłata z terminala : TAK</p>
Określenie czy kasjer ma prawo wykonać wypłatę z terminala	 lub 	<p>Kasjerzy 27-12-2018 10:33</p> <p>Numer 2 Nazwa KASJER2 Wypłata z terminala : TAK</p>
Zatwierdzenie		<p>Kasjerzy 27-12-2018 10:33</p> <p>Numer 2 Nazwa KASJER2 Płatność waluta : TAK</p>











Określenie czy kasjer może zakończyć paragon płatnością w innej walucie	 lub 	<p>Kasjerzy 27-12-2018 10:33</p> <p>Numer 2 Nazwa KASJER2 Płatność waluta : TAK</p>
Zatwierdzenie		<p>Kasjerzy 27-12-2018 10:33</p> <p>Numer 2 Nazwa KASJER2 Maksymalny opust procentowy : 0,00</p>
Określenie maksymalnej wartości opustu procentowego dla kasjera	Dane należy wpisać z klawiatury numerycznej	<p>Kasjerzy 27-12-2018 10:33</p> <p>Numer 2 Nazwa KASJER2 Maksymalny opust procentowy : 99,99</p>
Zatwierdzenie	 	<p>Kasjerzy 27-12-2018 10:33</p> <p>Numer 2 Nazwa KASJER2 Maksymalny opust kwotowy : 0,00</p>
Określenie maksymalnej wartości opustu kwotowego dla kasjera	Dane należy wpisać z klawiatury numerycznej	<p>Kasjerzy 27-12-2018 10:33</p> <p>Numer 2 Nazwa KASJER2 Maksymalny opust kwotowy : 9999999,99</p>
Zatwierdzenie	 	<p>Kasjerzy 27-12-2018 10:33</p> <p>Numer 2 Nazwa KASJER2 Maksymalny narzut procentowy : 0,00</p>











Określenie maksymalnej wartości narzutu procentowego dla kasjera	Dane należy wpisać z klawiatury numerycznej	<div style="text-align: right;">27-12-2018 10:33</div> Kasjerzy Numer 2 Nazwa KASJER2 Maksymalny narzut procentowy : <div style="text-align: right;">99,99</div>
Zatwierdzenie		<div style="text-align: right;">27-12-2018 10:33</div> Kasjerzy Numer 2 Nazwa KASJER2 Maksymalny narzut kwotowy : <div style="text-align: right;">0,00</div>
Określenie maksymalnej wartości narzutu kwotowego dla kasjera	Dane należy wpisać z klawiatury numerycznej	<div style="text-align: right;">27-12-2018 10:33</div> Kasjerzy Numer 2 Nazwa KASJER2 Maksymalny narzut kwotowy : <div style="text-align: right;">9999999,99</div>
Zatwierdzenie	 	<div style="text-align: right;">27-12-2018 10:33</div> Kasjerzy Numer 2 Nazwa KASJER2 Opis do artykułu : <div style="text-align: right;">TAK</div>
Określenie czy kasjer może dodać opis do artykułu	 lub 	<div style="text-align: right;">27-12-2018 10:33</div> Kasjerzy Numer 2 Nazwa KASJER2 Opis do artykułu : <div style="text-align: right;">TAK</div>
Zatwierdzenie		<div style="text-align: right;">27-12-2018 10:33</div> Kasjerzy Numer 2 Nazwa KASJER2 Otwarcie szuflady : <div style="text-align: right;">TAK</div>
Określenie czy kasjer może otworzyć szufladę poza paragonem	 lub 	<div style="text-align: right;">27-12-2018 10:33</div> Kasjerzy Numer 2 Nazwa KASJER2 Otwarcie szuflady : <div style="text-align: right;">TAK</div>

Zatwierdzenie		<p>Kasjerzy 27-12-2018 10:33</p> <p>Numer 2 Nazwa KASJER2 Klawisze funkcyjne : TAK</p>
Określenie czy kasjer może używać klawiszy funkcyjnych	 lub 	<p>Kasjerzy 27-12-2018 10:33</p> <p>Numer 2 Nazwa KASJER2 Klawisze funkcyjne : TAK</p>
Zatwierdzenie		<p>Kasjerzy 27-12-2018 10:33</p> <p>Numer 2 Nazwa KASJER2 Zmiana cen : TAK</p>
Określenie czy kasjer może podać cenę „z ręki” podczas sprzedaży	 lub 	<p>Kasjerzy 27-12-2018 10:33</p> <p>Numer 2 Nazwa KASJER2 Zmiana cen : TAK</p>
Zatwierdzenie		<p>Kasjerzy 27-12-2018 10:33</p> <p>Numer 2 Nazwa KASJER2 Raporty czytające : NE</p>
Określenie czy kasjer może wykonywać raporty czytające	 lub 	<p>Kasjerzy 27-12-2018 10:33</p> <p>Numer 2 Nazwa KASJER2 Raporty czytające : NE</p>
Zatwierdzenie		<p>Kasjerzy 27-12-2018 10:33</p> <p>Numer 2 Nazwa KASJER2 Stan kasy : NE</p>

Określenie czy kasjer może wykonywać raport stanu kasy	 lub 	<div style="text-align: right;">27-12-2018 10:33</div> Kasjerzy Numer 2 Nazwa KASJER2 Stan kasy : <div style="text-align: right;">NE</div>
Zatwierdzenie		<div style="text-align: right;">27-12-2018 10:33</div> Kasjerzy Numer 2 Nazwa KASJER2 Raport Godzinowy : <div style="text-align: right;">NE</div>
Określenie czy kasjer może wykonywać raport godzinowy	 lub 	<div style="text-align: right;">27-12-2018 10:33</div> Kasjerzy Numer 2 Nazwa KASJER2 Raport Godzinowy : <div style="text-align: right;">NE</div>
Zatwierdzenie		<div style="text-align: right;">27-12-2018 10:33</div> Kasjerzy Numer 2 Nazwa KASJER2 Raport Kasjerów Czytający : <div style="text-align: right;">NE</div>
Określenie czy kasjer może wykonywać raport kasjerów czytający	 lub 	<div style="text-align: right;">27-12-2018 10:33</div> Kasjerzy Numer 2 Nazwa KASJER2 Raport Kasjerów Czytający : <div style="text-align: right;">NE</div>
Zatwierdzenie		<div style="text-align: right;">27-12-2018 10:33</div> Kasjerzy Numer 2 Nazwa KASJER2 Raporty zerujące : <div style="text-align: right;">NE</div>
Określenie czy kasjer może wykonywać raporty zerujące	 lub 	<div style="text-align: right;">27-12-2018 10:33</div> Kasjerzy Numer 2 Nazwa KASJER2 Raporty zerujące : <div style="text-align: right;">NE</div>

Zatwierdzenie		<p>Kasjerzy 27-12-2018 10:33</p> <p>Numer 2 Nazwa KASJER2 Raport Dobowy : NE</p>
Określenie czy kasjer może wykonywać raport dobowy	 lub 	<p>Kasjerzy 27-12-2018 10:33</p> <p>Numer 2 Nazwa KASJER2 Raport Dobowy : NE</p>
Zatwierdzenie		<p>Kasjerzy 27-12-2018 10:33</p> <p>Numer 2 Nazwa KASJER2 Raport Kasjerów Zerujący : NE</p>
Określenie czy kasjer może wykonywać raport kasjerów zerujący	 lub 	<p>Kasjerzy 27-12-2018 10:33</p> <p>Numer 2 Nazwa KASJER2 Raport Kasjerów Zerujący : NE</p>
Zatwierdzenie		<p>Kasjerzy 27-12-2018 10:33</p> <p>Numer 2 Nazwa KASJER2 Raporty Okresowe : NE</p>
Określenie czy kasjer może wykonywać raporty okresowe	 lub 	<p>Kasjerzy 27-12-2018 10:33</p> <p>Numer 2 Nazwa KASJER2 Raporty Okresowe : NE</p>
Zatwierdzenie		<p>Kasjerzy 27-12-2018 10:33</p> <p>Numer 2 Nazwa KASJER2 Raport Miesięczny : NE</p>

Określenie czy kasjer może wykonywać raport miesięczny	 lub 	<p style="text-align: right;">27-12-2018 10:33</p> <p>Kasjerzy</p> <p>Numer 2 Nazwa KASJER2 Raport Miesięczny :</p> <p style="text-align: right;">NE</p>
Zatwierdzenie		<p style="text-align: right;">27-12-2018 10:33</p> <p>Kasjerzy</p> <p>Numer 2 Nazwa KASJER2 Programowanie :</p> <p style="text-align: right;">NE</p>
Określenie czy kasjer może uruchomić tryb programowania	 lub 	<p style="text-align: right;">27-12-2018 10:33</p> <p>Kasjerzy</p> <p>Numer 2 Nazwa KASJER2 Programowanie :</p> <p style="text-align: right;">NE</p>
Zatwierdzenie		<p style="text-align: right;">27-12-2018 10:33</p> <p>Kasjerzy</p> <p>Numer 2 Nazwa KASJER2 Programowanie towarów PLU :</p> <p style="text-align: right;">NE</p>
Określenie czy kasjer może programować towary PLU	 lub 	<p style="text-align: right;">27-12-2018 10:33</p> <p>Kasjerzy</p> <p>Numer 2 Nazwa KASJER2 Programowanie towarów PLU :</p> <p style="text-align: right;">NE</p>
Zatwierdzenie		<p style="text-align: right;">27-12-2018 10:33</p> <p>Kasjerzy</p> <p>Numer 2 Nazwa KASJER2 Prog. opak zwrotnych :</p> <p style="text-align: right;">NE</p>
Określenie czy kasjer może programować opakowania zwrotne	 lub 	<p style="text-align: right;">27-12-2018 10:33</p> <p>Kasjerzy</p> <p>Numer 2 Nazwa KASJER2 Prog. opak zwrotnych :</p> <p style="text-align: right;">NE</p>







Zatwierdzenie		<p>Kasjerzy 27-12-2018 10:33</p> <p>Numer 2 Nazwa KASJER2 Pamięć chroniona : NE</p>
Określenie czy kasjer może wykonywać wydruki z pamięci chronionej	 lub 	<p>Kasjerzy 27-12-2018 10:33</p> <p>Numer 2 Nazwa KASJER2 Pamięć chroniona : NE</p>
Zatwierdzenie		<p>Kasjerzy 27-12-2018 10:33</p> <p>Numer 2 Nazwa KASJER2 Kopia paragonu : NE</p>
Określenie czy kasjer może wydrukować kopię paragonu	 lub 	<p>Kasjerzy 27-12-2018 10:33</p> <p>Numer 2 Nazwa KASJER2 Kopia paragonu : NE</p>
Zatwierdzenie		<p>Kasjerzy 27-12-2018 10:33</p> <p>Numer 2 Nazwa KASJER2 Usługi czasowe : NE</p>
Określenie czy kasjer może obsługiwać usługi czasowe	 lub 	<p>Kasjerzy 27-12-2018 10:33</p> <p>Numer 2 Nazwa KASJER2 Usługi czasowe : NE</p>
Zatwierdzenie		<p>Kasjerzy 27-12-2018 10:33</p> <p>Numer 3 Nazwa KASJER3 Usługi czasowe : 3</p>
<p>Kasa przejdzie do programowania kolejnego kasjera. Można zaprogramować kolejnego kasjera lub wyjść z trybu programowania kasjerów naciskając klawisz [ESC].</p>		





Do trybu programowania kasjerów można przejść za pomocą odnośników numerycznych. Będąc w menu głównym należy wpisać sekwencję znaków **4, 9** odpowiadających poszczególnym funkcjom menu.

9.14 Programowanie czasu – ustaw czas

W kasie można zmienić czas nie więcej niż o 120 minut do przodu lub do tyłu w obrębie jednej doby (między poszczególnymi Raportami Dobowymi) w stosunku do czasu systemowego kasy. Zmiany czasu można dokonać po Raporcie Fiskalnym Dobowym a przed rozpoczęciem sprzedaży. W przypadku konieczności zmiany o więcej niż 120 minut należy skontaktować się z autoryzowanym serwisem.

W poniższej tabeli przedstawiono procedurę programowania czasu.

PROCEDURA	KLAWISZE DO NACIŚNIĘCIA	KOMUNIKATY WYŚWIETLACZA
Włączenie kasy/logowanie do <i>MENU GŁÓWNE</i>		<div style="text-align: right;">27-12-2018 10:33</div> MENU GŁÓWNE 1 Sprzedaż 2 Raporty czytające 3 Raporty zerujące 4 Programowanie 5 Połączenie z PC
Wybór opcji <i>PROGRAMOWANIE</i>	 lub 	<div style="text-align: right;">27-12-2018 10:33</div> MENU GŁÓWNE 1 Sprzedaż 2 Raporty czytające 3 Raporty zerujące 4 Programowanie 5 Połączenie z PC
Zatwierdzenie wyboru		<div style="text-align: right;">27-12-2018 10:33</div> PROGRAMOWANE 1 Towary PLU 2 Zmiana cen 3 Opakowania zwrotne 4 Grupy towarowe 5 Opisy towarów
Wybór opcji CZAS	 lub 	<div style="text-align: right;">27-12-2018 10:33</div> PROGRAMOWANE 6 Stawki PTU 7 Opusty czasowe 8 Opusty programowane 9 Kasjerzy 10 Czas
Zatwierdzenie		<div style="text-align: right;">27-12-2018 10:33</div> Czas 1 Ustaw czas 2 Synchronizacja czasu

Wybór opcji <i>USTAW CZAS</i>	 lub 	<div style="text-align: right;">27-12-2018 10:33</div> <div style="text-align: left;">Czas</div> <hr/> <table border="1"> <tr> <td style="width: 20px;">1</td> <td>Ustawczas</td> </tr> <tr> <td>2</td> <td>Synchronizacja czasu</td> </tr> </table>	1	Ustawczas	2	Synchronizacja czasu
1	Ustawczas					
2	Synchronizacja czasu					
Zatwierdzenie (kasa wyświetli czas systemowy)		<div style="text-align: right;">27-12-2018 10:33</div> <div style="text-align: center;">Wprowadź czas</div> <div style="text-align: center; font-size: 24px;">14:25</div>				
Wpisanie poprawnego czasu	Poprawny czas należy wpisać za pomocą klawiatury numerycznej w formacie HH:MM	<div style="text-align: right;">27-12-2018 10:33</div> <div style="text-align: center;">Wprowadź czas</div> <div style="text-align: center; font-size: 24px;">14:25</div>				
Zatwierdzenie		<div style="text-align: right;">27-12-2018 10:33</div> <div style="text-align: center;">KOMUNIKAT</div> <div style="text-align: center; font-size: 24px;">14:25</div> <div style="text-align: center;">GOT=Zapis C=Wyjdz</div>				
Potwierdzenie		<div style="text-align: right;">27-12-2018 10:33</div> <div style="text-align: center; font-size: 24px;">Czekaj ...</div>				









Do trybu programowania czasu można przejść za pomocą odnośników numerycznych. Będąc w menu głównym należy wpisać sekwencję znaków **4, 0, 1** odpowiadających poszczególnym funkcjom menu.



UWAGA! Kasa posiada funkcję automatycznej zmiany czasu z zimowego na letni i z letniego na zimowy. W trakcie przejścia na czas letni lub zimowy poprosi o potwierdzenie.

9.15 Programowanie czasu – synchronizacja

Kasa umożliwia ręczną synchronizację czasu kasy z zegarem Głównego Urzędu Miar. Po wykonaniu synchronizacji zostanie ustawiony oficjalny czas, który obowiązuje w Polsce. Podczas synchronizacji można zmienić czas o więcej niż 120 minut do przodu. W celu wykonania synchronizacji czasu konieczne jest aktywne i skonfigurowane połączenie z Internetem (tak jak do komunikacji z repozytorium).

W poniższej tabeli przedstawiono procedurę programowania czasu.

PROCEDURA	KLAWISZE DO NACIŚNIĘCIA	KOMUNIKATY WYŚWIETLACZA										
Włączenie kasy/logowanie do <i>MENU GŁÓWNE</i>		<div style="text-align: right;">27-12-2018 10:33</div> MENU GŁÓWNE <hr/> <table border="1"> <tr><td>1</td><td>Sprzedaż</td></tr> <tr><td>2</td><td>Raporty czytające</td></tr> <tr><td>3</td><td>Raporty zerujące</td></tr> <tr><td>4</td><td>Programowanie</td></tr> <tr><td>5</td><td>Połączenie z PC</td></tr> </table>	1	Sprzedaż	2	Raporty czytające	3	Raporty zerujące	4	Programowanie	5	Połączenie z PC
1	Sprzedaż											
2	Raporty czytające											
3	Raporty zerujące											
4	Programowanie											
5	Połączenie z PC											
Wybór opcji <i>PROGRAMOWANIE</i>	 lub 	<div style="text-align: right;">27-12-2018 10:33</div> MENU GŁÓWNE <hr/> <table border="1"> <tr><td>1</td><td>Sprzedaż</td></tr> <tr><td>2</td><td>Raporty czytające</td></tr> <tr><td>3</td><td>Raporty zerujące</td></tr> <tr><td>4</td><td>Programowanie</td></tr> <tr><td>5</td><td>Połączenie z PC</td></tr> </table>	1	Sprzedaż	2	Raporty czytające	3	Raporty zerujące	4	Programowanie	5	Połączenie z PC
1	Sprzedaż											
2	Raporty czytające											
3	Raporty zerujące											
4	Programowanie											
5	Połączenie z PC											
Zatwierdzenie wyboru		<div style="text-align: right;">27-12-2018 10:33</div> PROGRAMOWANE <hr/> <table border="1"> <tr><td>1</td><td>Towary PLU</td></tr> <tr><td>2</td><td>Zmiana cen</td></tr> <tr><td>3</td><td>Opakowania zwrotne</td></tr> <tr><td>4</td><td>Grupy towarowe</td></tr> <tr><td>5</td><td>Opisy towarów</td></tr> </table>	1	Towary PLU	2	Zmiana cen	3	Opakowania zwrotne	4	Grupy towarowe	5	Opisy towarów
1	Towary PLU											
2	Zmiana cen											
3	Opakowania zwrotne											
4	Grupy towarowe											
5	Opisy towarów											
Wybór opcji CZAS	 lub 	<div style="text-align: right;">27-12-2018 10:33</div> PROGRAMOWANE <hr/> <table border="1"> <tr><td>6</td><td>Stawki PTU</td></tr> <tr><td>7</td><td>Opusty czasowe</td></tr> <tr><td>8</td><td>Opusty programowane</td></tr> <tr><td>9</td><td>Kasjerzy</td></tr> <tr><td>10</td><td>Czas</td></tr> </table>	6	Stawki PTU	7	Opusty czasowe	8	Opusty programowane	9	Kasjerzy	10	Czas
6	Stawki PTU											
7	Opusty czasowe											
8	Opusty programowane											
9	Kasjerzy											
10	Czas											
Zatwierdzenie		<div style="text-align: right;">27-12-2018 10:33</div> Czas <hr/> <table border="1"> <tr><td>1</td><td>Ustawczas</td></tr> <tr><td>2</td><td>Synchronizacja czasu</td></tr> </table>	1	Ustawczas	2	Synchronizacja czasu						
1	Ustawczas											
2	Synchronizacja czasu											
Wybór opcji <i>SYNCHRONIZACJA CZASU</i>	 lub 	<div style="text-align: right;">27-12-2018 10:33</div> Czas <hr/> <table border="1"> <tr><td>1</td><td>Ustawczas</td></tr> <tr><td>2</td><td>Synchronizacja czasu</td></tr> </table>	1	Ustawczas	2	Synchronizacja czasu						
1	Ustawczas											
2	Synchronizacja czasu											

Zatwierdzenie (kasa nawiąże komunikację z serwerem czasu)		<div style="text-align: right;">27-12-2018 10:33</div> <div style="text-align: center;">KOMUNIKAT</div> <div style="text-align: center;">Synchronizacja czasu</div> <div style="text-align: center;">GOT=TAK C=NE</div>
Potwierdzenie		<div style="text-align: right;">27-12-2018 10:33</div> <div style="text-align: center;">Czekaj ...</div>

Do trybu synchronizacji czasu można przejść za pomocą odnośników numerycznych. Będąc w menu głównym należy wpisać sekwencję znaków **4, 0, 2** odpowiadających poszczególnym funkcjom menu.

UWAGA! Kasa automatycznie przeprowadza synchronizację czasu z częstotliwością wykonywania Raportów Dobowych.

9.16 Programowanie płatności









Kasa obsługuje płatności bezgotówkowe. Istnieje możliwość zaprogramowania dowolnych pięciu form płatności. W kasie standardowo są zaprogramowane: KARTA, BON, PRZELEW, CZEK, KUPON. Nazwa płatności może składać się maksymalnie z 10 znaków alfanumerycznych. Płatności bezgotówkowe są szczegółowo rozliczane w Raporcie Stanu Kasy oraz Raporcie Kasjerów.

W poniższej tabeli przedstawiono parametry pojedynczego rekordu płatności.





PARAMETR	OPIS PARAMETRU
Numer	- dowolny numer z zakresu 1-5
Nazwa	- dowolna nazwa o maksymalnej długości 10 znaków,
Aktywna	Określa czy podczas sprzedaży można użyć danej formy płatności TAK – forma płatności może być użyta podczas sprzedaży, NIE – forma płatności nie może być użyta podczas sprzedaży,
Typ płatności	Typ płatności, który niezależnie od zaprogramowanej nazwy zostanie wysłany do repozytorium i zapisany w kodzie kreskowym QR. Dostępne typy płatności: Karta, Bon, Czek, Kredyt, Przelew, Voucher, Mobilna, Inna.
Płatność terminalem	Określa czy podczas transakcji kasa będzie wysyłała dane do terminala dla danej formy płatności czy nie.

W poniższej tabeli przedstawiono procedurę programowania form płatności.

PROCEDURA	KLAWISZE DO NACIŚNIĘCIA	KOMUNIKATY WYŚWIETLACZA										
Włączenie kasy/logowanie do <i>MENU GŁÓWNE</i>		<div style="text-align: right;">27-12-2018 10:33</div> <div style="text-align: center;">MENU GŁÓWNE</div> <hr/> <table border="1" style="width: 100%; border-collapse: collapse;"> <tr><td style="width: 20px; text-align: center;">1</td><td>Sprzedaż</td></tr> <tr><td style="text-align: center;">2</td><td>Raporty czytające</td></tr> <tr><td style="text-align: center;">3</td><td>Raporty zerujące</td></tr> <tr><td style="text-align: center;">4</td><td>Programowanie</td></tr> <tr><td style="text-align: center;">5</td><td>Połączenie z PC</td></tr> </table>	1	Sprzedaż	2	Raporty czytające	3	Raporty zerujące	4	Programowanie	5	Połączenie z PC
1	Sprzedaż											
2	Raporty czytające											
3	Raporty zerujące											
4	Programowanie											
5	Połączenie z PC											

Wybór opcji <i>PROGRAMOWANIE</i>	 lub 	<p style="text-align: right;">27-12-2018 10:33</p> <p>MENU GŁÓWNE</p> <hr/> <table border="1"> <tr><td>1</td><td>Sprzedaż</td></tr> <tr><td>2</td><td>Raporty czytające</td></tr> <tr><td>3</td><td>Raporty zerujące</td></tr> <tr><td>4</td><td>Programowanie</td></tr> <tr><td>5</td><td>Połączenie z PC</td></tr> </table>	1	Sprzedaż	2	Raporty czytające	3	Raporty zerujące	4	Programowanie	5	Połączenie z PC
1	Sprzedaż											
2	Raporty czytające											
3	Raporty zerujące											
4	Programowanie											
5	Połączenie z PC											
Zatwierdzenie wyboru		<p style="text-align: right;">27-12-2018 10:33</p> <p>PROGRAMOWANE</p> <hr/> <table border="1"> <tr><td>1</td><td>Towary PLU</td></tr> <tr><td>2</td><td>Zmiana cen</td></tr> <tr><td>3</td><td>Opakowania zwrotne</td></tr> <tr><td>4</td><td>Grupy towarowe</td></tr> <tr><td>5</td><td>Opisy towarów</td></tr> </table>	1	Towary PLU	2	Zmiana cen	3	Opakowania zwrotne	4	Grupy towarowe	5	Opisy towarów
1	Towary PLU											
2	Zmiana cen											
3	Opakowania zwrotne											
4	Grupy towarowe											
5	Opisy towarów											
Wybór opcji <i>PŁATNOŚCI</i>	 lub 	<p style="text-align: right;">27-12-2018 10:33</p> <p>PROGRAMOWANE</p> <hr/> <table border="1"> <tr><td>6</td><td>Opusty czasowe</td></tr> <tr><td>7</td><td>Opusty programowane</td></tr> <tr><td>8</td><td>Kasjerzy</td></tr> <tr><td>9</td><td>Czas</td></tr> <tr><td>10</td><td>Płatności</td></tr> </table>	6	Opusty czasowe	7	Opusty programowane	8	Kasjerzy	9	Czas	10	Płatności
6	Opusty czasowe											
7	Opusty programowane											
8	Kasjerzy											
9	Czas											
10	Płatności											
Zatwierdzenie wyboru		<p style="text-align: right;">27-12-2018 10:33</p> <p>PŁATNOŚCI</p> <p>Numer1 Numer:</p> <p style="text-align: right;">1</p>										
Wpisanie numeru programowanej płatności i zatwierdzenie		<p style="text-align: right;">27-12-2018 10:33</p> <p>PŁATNOŚCI</p> <p>Numer1 Numer:</p> <p>1</p>										
Zatwierdzenie	 	<p style="text-align: right;">27-12-2018 10:33</p> <p>PŁATNOŚCI</p> <p>Numer1 Nazwa:</p>										

Wpisanie nazwy	Nazwę należy wpisać przy pomocy klawiszy alfanumerycznych, które działają na identycznej zasadzie jak w telefonie komórkowym	
Zatwierdzenie		
Wybór czy płatność jest aktywna		
Zatwierdzenie		
Wybór formy płatności, jaka będzie wysyłana do repozytorium		
Zatwierdzenie		

Określenie czy kasa ma wysłać dane do terminala płatniczego	 lub 	<div style="text-align: right;">27-12-2018 10:33</div> PŁATNOŚĆ Numer1 Płatność terminalem: <div style="text-align: right;">NE</div>
Zatwierdzenie		<div style="text-align: right;">27-12-2018 10:33</div> Numer1 Zapisać? GOT=Zapis C=Wjdz
Potwierdzenie		<div style="text-align: right;">27-12-2018 10:33</div> PŁATNOŚĆ Numer2 Numer : <div style="text-align: right;">2</div>
Kasa przejdzie do programowania kolejnej płatności. Można zaprogramować kolejną płatność lub wyjść z trybu programowania płatności klawiszem [ESC].		

Do trybu programowania płatności można przejść za pomocą odnośników numerycznych. Będąc w menu głównym należy wpisać sekwencję znaków **4**, **SHIFT**, **1** odpowiadających poszczególnym funkcjom menu.







9.17 Programowanie nagłówka



W nagłówku powinno być zapisane imię i nazwisko lub nazwa podatnika, adres punktu sprzedaży, a dla sprzedaży mobilnej – adres siedziby lub miejsca zamieszkania podatnika. W nagłówku nie programuje się numeru NIP. Numer NIP jest wpisywany oddzielnie podczas fiskalizacji kasy. Nagłówek może składać się maksymalnie z 12 linii. Istnieje możliwość wprowadzania znaków pogrubionych, w takim przypadku jeden znak pogrubiony jest traktowany, jako dwa normalne. W nagłówku można również stosować małe litery oraz niektóre znaki specjalne typu [.,] [#], ["], [&], [%], [\], [], [!], [-], [@], [*], [=], [:], [/], [?], [+], [], [']. Kasa automatycznie wyrówna nagłówek do środka.



PARAMETR	OPIS PARAMETRU
1 Nazwa podatnika	- maksymalna ilość znaków 42, - dowolne znaki alfanumeryczne, - pole obowiązkowe,
2 Nazwa podatnika	- maksymalna ilość znaków 42, - dowolne znaki alfanumeryczne,
Ulica	- maksymalna ilość znaków 70, - dowolne znaki alfanumeryczne,
Numer budynku	- maksymalnie 15 znaków alfanumerycznych
Numer lokalu	- maksymalnie 15 znaków alfanumerycznych
Miejscowość	- maksymalnie 42 znaki alfanumeryczne - pole obowiązkowe
Kod pocztowy	- dane muszą być zgodne z formatem xx-xxx - pole obowiązkowe,
Poczta	- nazwa poczty, - maksymalnie 42 znaki alfanumeryczne,

Inne 1	- dodatkowe informacje nagłówkowe, - maksymalnie 42 znaki alfanumeryczne,
Inne 2	- dodatkowe informacje nagłówkowe, - maksymalnie 42 znaki alfanumeryczne,
Inne 3	- dodatkowe informacje nagłówkowe, - maksymalnie 42 znaki alfanumeryczne,
Inne 4	- dodatkowe informacje nagłówkowe, - maksymalnie 42 znaki alfanumeryczne,

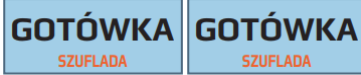



W poniższej tabeli przedstawiono procedurę programowania nagłówka.

PROCEDURA	KLAWISZE DO NACIŚNIĘCIA	KOMUNIKATY WYŚWIETLACZA										
Włączenie kasy/logowanie do <i>MENU GŁÓWNE</i>		<div style="text-align: right;">27-12-2018 10:33</div> MENU GŁÓWNE <hr/> <table border="1"> <tr><td>1</td><td>Sprzedaż</td></tr> <tr><td>2</td><td>Raporty czytające</td></tr> <tr><td>3</td><td>Raporty zerujące</td></tr> <tr><td>4</td><td>Programowanie</td></tr> <tr><td>5</td><td>Połączenie z PC</td></tr> </table>	1	Sprzedaż	2	Raporty czytające	3	Raporty zerujące	4	Programowanie	5	Połączenie z PC
1	Sprzedaż											
2	Raporty czytające											
3	Raporty zerujące											
4	Programowanie											
5	Połączenie z PC											
Wybór opcji <i>PROGRAMOWANIE</i>	 lub 	<div style="text-align: right;">27-12-2018 10:33</div> MENU GŁÓWNE <hr/> <table border="1"> <tr><td>1</td><td>Sprzedaż</td></tr> <tr><td>2</td><td>Raporty czytające</td></tr> <tr><td>3</td><td>Raporty zerujące</td></tr> <tr><td>4</td><td>Programowanie</td></tr> <tr><td>5</td><td>Połączenie z PC</td></tr> </table>	1	Sprzedaż	2	Raporty czytające	3	Raporty zerujące	4	Programowanie	5	Połączenie z PC
1	Sprzedaż											
2	Raporty czytające											
3	Raporty zerujące											
4	Programowanie											
5	Połączenie z PC											
Zatwierdzenie wyboru		<div style="text-align: right;">27-12-2018 10:33</div> PROGRAMOWANE <hr/> <table border="1"> <tr><td>1</td><td>Towary PLU</td></tr> <tr><td>2</td><td>Zmiana cen</td></tr> <tr><td>3</td><td>Opakowania zwrotne</td></tr> <tr><td>4</td><td>Grupy towarowe</td></tr> <tr><td>5</td><td>Opisy towarów</td></tr> </table>	1	Towary PLU	2	Zmiana cen	3	Opakowania zwrotne	4	Grupy towarowe	5	Opisy towarów
1	Towary PLU											
2	Zmiana cen											
3	Opakowania zwrotne											
4	Grupy towarowe											
5	Opisy towarów											
Wybór opcji <i>NAGŁÓWEK</i>	 lub 	<div style="text-align: right;">27-12-2018 10:33</div> PROGRAMOWANE <hr/> <table border="1"> <tr><td>8</td><td>Opusty programowane</td></tr> <tr><td>9</td><td>Kasjerzy</td></tr> <tr><td>10</td><td>Czas</td></tr> <tr><td>11</td><td>Płatności</td></tr> <tr><td>12</td><td>Nagłówek</td></tr> </table>	8	Opusty programowane	9	Kasjerzy	10	Czas	11	Płatności	12	Nagłówek
8	Opusty programowane											
9	Kasjerzy											
10	Czas											
11	Płatności											
12	Nagłówek											
Zatwierdzenie wyboru		<div style="text-align: right;">27-12-2018 10:33</div> NAGŁÓWEK 1 Nazwa podatnika : _										

Wpisanie nazwy podatnika w pierwszej linii	Nazwę należy wpisać przy pomocy klawiszy alfanumerycznych, które działają na identycznej zasadzie jak w telefonie komórkowym	<p>NAGŁÓWEK 27-12-2018 10:33</p> <p>1 Nazwa podatnika : _ DATECS - POLSKA_</p>
Zatwierdzenie wprowadzonej linii		<p>NAGŁÓWEK 27-12-2018 10:33</p> <p>2 Nazwa podatnika : _</p>
Wpisanie nazwy podatnika w drugiej linii	Nazwę należy wpisać przy pomocy klawiszy alfanumerycznych, które działają na identycznej zasadzie jak w telefonie komórkowym	<p>NAGŁÓWEK 27-12-2018 10:33</p> <p>2 Nazwa podatnika : SP. ZOO_</p>
Zatwierdzenie wprowadzonej linii		<p>NAGŁÓWEK 27-12-2018 10:33</p> <p>Ulica : _</p>
Wpisanie nazwy ulicy	Nazwę należy wpisać przy pomocy klawiszy alfanumerycznych, które działają na identycznej zasadzie jak w telefonie komórkowym	<p>NAGŁÓWEK 27-12-2018 10:33</p> <p>Ulica : DRUKARSKA_</p>
Zatwierdzenie wprowadzonej linii		<p>NAGŁÓWEK 27-12-2018 10:33</p> <p>Numer budynku : _</p>
Wpisanie numeru budynku	Należy wpisać przy pomocy klawiszy alfanumerycznych, które działają na identycznej zasadzie jak w telefonie komórkowym	<p>NAGŁÓWEK 27-12-2018 10:33</p> <p>Numer budynku : 1_</p>

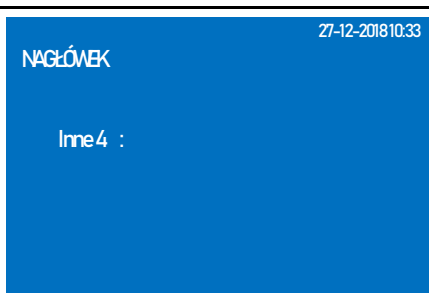
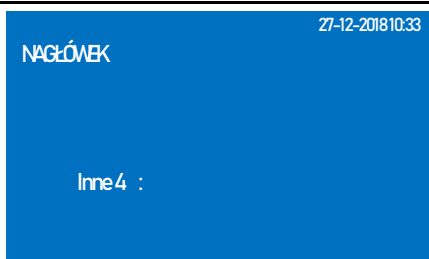
Zatwierdzenie		<p style="text-align: right;">27-12-2018 10:33</p> <p>NAGŁÓWEK</p> <p>Numer lokalu :</p>
Wpisanie numeru lokalu	<p>Należy wpisać przy pomocy klawiszy alfanumerycznych, które działają na identycznej zasadzie jak w telefonie komórkowym</p>	<p style="text-align: right;">27-12-2018 10:33</p> <p>NAGŁÓWEK</p> <p>Numer lokalu : 12_</p>
Zatwierdzenie		<p style="text-align: right;">27-12-2018 10:33</p> <p>NAGŁÓWEK</p> <p>Mejscość : _</p>
Wpisanie nazwy miejscowości	<p>Należy wpisać przy pomocy klawiszy alfanumerycznych, które działają na identycznej zasadzie jak w telefonie komórkowym</p>	<p style="text-align: right;">27-12-2018 10:33</p> <p>NAGŁÓWEK</p> <p>Mejscość : JAWOROWA</p>
Zatwierdzenie		<p style="text-align: right;">27-12-2018 10:33</p> <p>NAGŁÓWEK</p> <p>Kod pocztowy :</p> <p style="text-align: right;">00-000</p>
Wpisanie kodu pocztowego	<p>Należy wpisać przy pomocy klawiszy alfanumerycznych, które działają na identycznej zasadzie jak w telefonie komórkowym</p>	<p style="text-align: right;">27-12-2018 10:33</p> <p>NAGŁÓWEK</p> <p>Kod pocztowy : 05-090</p>
Zatwierdzenie		<p style="text-align: right;">27-12-2018 10:33</p> <p>NAGŁÓWEK</p> <p>Pocza : _</p>

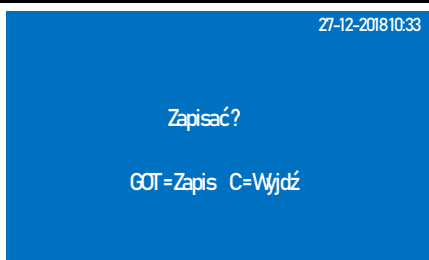
Wpisanie poczty	Należy wpisać przy pomocy klawiszy alfanumerycznych, które działają na identycznej zasadzie jak w telefonie komórkowym	<p style="text-align: right;">27-12-2018 10:33</p> <p>NAGŁÓWEK</p> <p>Pocztą : RASZYN</p>
Zatwierdzenie		<p style="text-align: right;">27-12-2018 10:33</p> <p>NAGŁÓWEK</p> <p>Inne1 :</p>
Wpisanie dodatkowego opisu	Należy wpisać przy pomocy klawiszy alfanumerycznych, które działają na identycznej zasadzie jak w telefonie komórkowym	<p style="text-align: right;">27-12-2018 10:33</p> <p>NAGŁÓWEK</p> <p>Inne : www.datecs.pl</p>
Zatwierdzenie		<p style="text-align: right;">27-12-2018 10:33</p> <p>NAGŁÓWEK</p> <p>Inne2 :</p>
Wpisanie dodatkowego opisu	Należy wpisać przy pomocy klawiszy alfanumerycznych, które działają na identycznej zasadzie jak w telefonie komórkowym	<p style="text-align: right;">27-12-2018 10:33</p> <p>NAGŁÓWEK</p> <p>Inne2 : datecs@datecs.pl</p>
Zatwierdzenie		<p style="text-align: right;">27-12-2018 10:33</p> <p>NAGŁÓWEK</p> <p>Inne3 :</p>
Wpisanie dodatkowego opisu	Należy wpisać przy pomocy klawiszy alfanumerycznych, które działają na identycznej zasadzie jak w telefonie komórkowym	<p style="text-align: right;">27-12-2018 10:33</p> <p>NAGŁÓWEK</p> <p>Inne3 :</p>

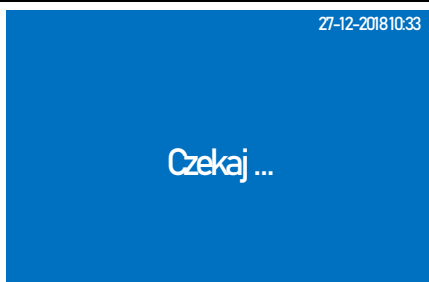
Zatwierdzenie		
Wpisanie dodatkowego opisu	Należy wpisać przy pomocy klawiszy alfanumerycznych, które działają na identycznej zasadzie jak w telefonie komórkowym	
Zatwierdzenie		
Potwierdzenie		

Do trybu programowania nagłówka można przejść za pomocą odnośników numerycznych. Będąc w menu głównym należy wpisać sekwencję znaków **4**, **SHIFT**, **2** odpowiadających poszczególnym funkcjom menu.

UWAGA! Aby uzyskać znak pogrubiony należy bezpośrednio przed znakiem wprowadzić znak ^ umieszczony w trybie alfanumerycznym pod klawiszem [0].
Maksymalnie w kasie ufiskalnionej można zmienić 200 razy nagłówek.

9.18 Programowanie stopki







W stopce można zawrzeć dodatkowe informacje np. o godzinach pracy sklepu itp. Można również stosować małe litery oraz niektóre znaki specjalne typu [., [#], ["], [&], [%], [N], [., [!], [-], [@],[*], [=], [:], [/], [?], [+], ['], [']. Kasa automatycznie wyrówna stopkę do środka.





Linie puste stopki nie są drukowane.



PARAMETR	OPIS PARAMETRU
Linia 1	- maksymalna ilość znaków 42, - dowolne znaki alfanumeryczne,
Linia 2	- maksymalna ilość znaków 42, - dowolne znaki alfanumeryczne,
Linia 3	- maksymalna ilość znaków 42, - dowolne znaki alfanumeryczne,,

Linia 4	- maksymalna ilość znaków 42, - dowolne znaki alfanumeryczne,
Linia 5	- maksymalna ilość znaków 42, - dowolne znaki alfanumeryczne,

W poniższej tabeli przedstawiono procedurę programowania nagłówka.

PROCEDURA	KLAWISZE DO NACIŚNIĘCIA	KOMUNIKATY WYŚWIETLACZA										
Włączenie kasy/logowanie do MENU GŁÓWNE		<div style="text-align: right;">27-12-2018 10:33</div> <p>MENU GŁÓWNE</p> <hr/> <table border="1"> <tr><td>1</td><td>Sprzedaż</td></tr> <tr><td>2</td><td>Raporty czytające</td></tr> <tr><td>3</td><td>Raporty zerujące</td></tr> <tr><td>4</td><td>Programowanie</td></tr> <tr><td>5</td><td>Połączenie z PC</td></tr> </table>	1	Sprzedaż	2	Raporty czytające	3	Raporty zerujące	4	Programowanie	5	Połączenie z PC
1	Sprzedaż											
2	Raporty czytające											
3	Raporty zerujące											
4	Programowanie											
5	Połączenie z PC											
Wybór opcji PROGRAMOWANIE	 lub 	<div style="text-align: right;">27-12-2018 10:33</div> <p>MENU GŁÓWNE</p> <hr/> <table border="1"> <tr><td>1</td><td>Sprzedaż</td></tr> <tr><td>2</td><td>Raporty czytające</td></tr> <tr><td>3</td><td>Raporty zerujące</td></tr> <tr><td>4</td><td>Programowanie</td></tr> <tr><td>5</td><td>Połączenie z PC</td></tr> </table>	1	Sprzedaż	2	Raporty czytające	3	Raporty zerujące	4	Programowanie	5	Połączenie z PC
1	Sprzedaż											
2	Raporty czytające											
3	Raporty zerujące											
4	Programowanie											
5	Połączenie z PC											
Zatwierdzenie wyboru		<div style="text-align: right;">27-12-2018 10:33</div> <p>PROGRAMOWANE</p> <hr/> <table border="1"> <tr><td>1</td><td>Towary/PLU</td></tr> <tr><td>2</td><td>Zmiana cen</td></tr> <tr><td>3</td><td>Opakowania zwrotne</td></tr> <tr><td>4</td><td>Grupy towarowe</td></tr> <tr><td>5</td><td>Opisy towarów</td></tr> </table>	1	Towary/PLU	2	Zmiana cen	3	Opakowania zwrotne	4	Grupy towarowe	5	Opisy towarów
1	Towary/PLU											
2	Zmiana cen											
3	Opakowania zwrotne											
4	Grupy towarowe											
5	Opisy towarów											
Wybór opcji STOPKA	 lub 	<div style="text-align: right;">27-12-2018 10:33</div> <p>PROGRAMOWANE</p> <hr/> <table border="1"> <tr><td>9</td><td>Kasjerzy</td></tr> <tr><td>10</td><td>Czas</td></tr> <tr><td>11</td><td>Płatności</td></tr> <tr><td>12</td><td>Nagłówek</td></tr> <tr><td>13</td><td>Stopka</td></tr> </table>	9	Kasjerzy	10	Czas	11	Płatności	12	Nagłówek	13	Stopka
9	Kasjerzy											
10	Czas											
11	Płatności											
12	Nagłówek											
13	Stopka											
Zatwierdzenie		<div style="text-align: right;">27-12-2018 10:33</div> <p>STOPKA</p> <p>Linia1:</p> <p>-</p>										
Wpisanie danych	Należy wpisać przy pomocy klawiszy alfanumerycznych, które działają na identycznej zasadzie jak w telefonie komórkowym	<div style="text-align: right;">27-12-2018 10:33</div> <p>STOPKA</p> <p>Linia1:</p> <p>ZAPRASZAMY/DOZAPoznaniAsię</p>										

Zatwierdzenie		<p>27-12-2018 10:33</p> <p>STOPKA</p> <p>Linia 2:</p>
Wpisanie danych	<p>Należy wpisać przy pomocy klawiszy alfanumerycznych, które działają na identycznej zasadzie jak w telefonie komórkowym</p>	<p>27-12-2018 10:33</p> <p>STOPKA</p> <p>Linia 2: ZNASZĄ NAJNOWSZĄ</p>
Zatwierdzenie		<p>27-12-2018 10:33</p> <p>STOPKA</p> <p>Linia 3 :</p>
Wpisanie danych	<p>Należy wpisać przy pomocy klawiszy alfanumerycznych, które działają na identycznej zasadzie jak w telefonie komórkowym</p>	<p>27-12-2018 10:33</p> <p>STOPKA</p> <p>Linia 3 : OFERTĄ</p>
Zatwierdzenie		<p>27-12-2018 10:33</p> <p>STOPKA</p> <p>Linia 4 :</p>
Wpisanie danych	<p>Należy wpisać przy pomocy klawiszy alfanumerycznych, które działają na identycznej zasadzie jak w telefonie komórkowym</p>	<p>27-12-2018 10:33</p> <p>STOPKA</p> <p>Linia 4 : KAS</p>
Zatwierdzenie		<p>27-12-2018 10:33</p> <p>STOPKA</p> <p>Linia 5 :</p>

Wpisanie danych	Należy wpisać przy pomocy klawiszy alfanumerycznych, które działają na identycznej zasadzie jak w telefonie komórkowym	<div style="text-align: right;">27-12-2018 10:33</div> <p>STOPKA</p> <p>Linia 5 : ONLINE</p>
Zatwierdzenie		<div style="text-align: right;">27-12-2018 10:33</div> <p>Zapisać?</p> <p>GOT=Zapis C=Wjzdź</p>
Potwierdzenie		<div style="text-align: right;">27-12-2018 10:33</div> <p>Czekaj ...</p>

Do trybu programowania stopki można przejść za pomocą odnośników numerycznych. Będąc w menu głównym należy wpisać sekwencję znaków **4, SHIFT, 3** odpowiadających poszczególnym funkcjom menu.

UWAGA! Aby stopka była drukowana należy ją włączyć w Opcjach paragonu

9.19 Programowanie waluty obcej









Kasa obsługuje walutę ewidencyjną (podstawową) oraz dwie waluty obce (dodatkowe). Każdej walucie możemy określić nazwę własną, oznaczenie drukowane na paragonach oraz przelicznik w stosunku do waluty podstawowej.





Nazwa waluty obcej może składać się maksymalnie z 32 znaków alfanumerycznych. Oznaczenie drukowane na paragonach może składać się maksymalnie z 3 znaków i powinno być zgodne z przyjętymi bankowymi standardami międzynarodowymi.

Kurs waluty jest to cena jednej waluty wyrażona w innej walucie. Kurs może mieć wartość z przedziału 0,0001 do 99999,9999.

W poniższej tabeli przedstawiono procedurę programowania waluty obcej.

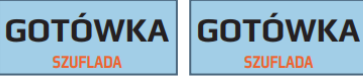
PROCEDURA	KLAWISZE DO NACIŚNIĘCIA	KOMUNIKATY WYŚWIETLACZA										
Włączenie kasy/logowanie do <i>MENU GŁÓWNE</i>		<div style="text-align: right;">27-12-2018 10:33</div> <p>MENU GŁÓWNE</p> <hr/> <table border="1" style="width: 100%; border-collapse: collapse;"> <tr><td style="width: 20px; text-align: center;">1</td><td>Sprzedaż</td></tr> <tr><td style="text-align: center;">2</td><td>Raporty czytające</td></tr> <tr><td style="text-align: center;">3</td><td>Raporty zerujące</td></tr> <tr><td style="text-align: center;">4</td><td>Programowanie</td></tr> <tr><td style="text-align: center;">5</td><td>Połączenie z PC</td></tr> </table>	1	Sprzedaż	2	Raporty czytające	3	Raporty zerujące	4	Programowanie	5	Połączenie z PC
1	Sprzedaż											
2	Raporty czytające											
3	Raporty zerujące											
4	Programowanie											
5	Połączenie z PC											

<p>Wybór opcji <i>PROGRAMOWANIE</i></p>	 lub 	<p>MENUGŁÓWNE 27-12-2018 10:33</p> <hr/> <table border="1"> <tr><td>1</td><td>Sprzedaż</td></tr> <tr><td>2</td><td>Raporty czytające</td></tr> <tr><td>3</td><td>Raporty zerujące</td></tr> <tr><td>4</td><td>Programowanie</td></tr> <tr><td>5</td><td>Połączenie z PC</td></tr> </table>	1	Sprzedaż	2	Raporty czytające	3	Raporty zerujące	4	Programowanie	5	Połączenie z PC
1	Sprzedaż											
2	Raporty czytające											
3	Raporty zerujące											
4	Programowanie											
5	Połączenie z PC											
<p>Zatwierdzenie</p>		<p>PROGRAMOWANE 27-12-2018 10:33</p> <hr/> <table border="1"> <tr><td>1</td><td>Towary PLU</td></tr> <tr><td>2</td><td>Zmiana cen</td></tr> <tr><td>3</td><td>Opakowania zwrotne</td></tr> <tr><td>4</td><td>Grupy towarowe</td></tr> <tr><td>5</td><td>Opisy towarów</td></tr> </table>	1	Towary PLU	2	Zmiana cen	3	Opakowania zwrotne	4	Grupy towarowe	5	Opisy towarów
1	Towary PLU											
2	Zmiana cen											
3	Opakowania zwrotne											
4	Grupy towarowe											
5	Opisy towarów											
<p>Wybór opcji <i>WALUTA OBCA</i></p>	 lub 	<p>PROGRAMOWANE 27-12-2018 10:33</p> <hr/> <table border="1"> <tr><td>10</td><td>Czas</td></tr> <tr><td>11</td><td>Płatności</td></tr> <tr><td>12</td><td>Nęglówek</td></tr> <tr><td>13</td><td>Stopka</td></tr> <tr><td>14</td><td>Wálta obca</td></tr> </table>	10	Czas	11	Płatności	12	Nęglówek	13	Stopka	14	Wálta obca
10	Czas											
11	Płatności											
12	Nęglówek											
13	Stopka											
14	Wálta obca											
<p>Zatwierdzenie wyboru</p>		<p>WALUTA OBCA 27-12-2018 10:33</p> <p>Numer 1 Numer</p> <p style="text-align: right;">-</p>										
<p>Wpisanie numeru programowanej waluty obcej i zatwierdzenie wyboru</p>		<p>WALUTA OBCA 27-12-2018 10:33</p> <p>Numer 1 Numer</p> <p style="text-align: right;">1</p>										
<p>Wejście do programowania nazwy waluty numer 1</p>		<p>WALUTA OBCA 27-12-2018 10:33</p> <p>Numer 1 Nazwa waluty obcej : _</p>										
<p>Wpisanie nazwy np. EURO</p>	<p>Nazwę należy wpisać przy pomocy klawiszy numerycznych, które działają na identycznej zasadzie jak w telefonie komórkowym</p>	<p>WALUTA OBCA 27-12-2018 10:33</p> <p>Numer 1 Nazwa waluty obcej :</p> <p style="text-align: right;">EURO</p>										

Zatwierdzenie wpisanej nazwy		<p>WALLTAOECA 27-12-2018 10:33</p> <p>Numer 1 Oznaczenie: _</p>
Wpisanie oznaczenia skrótu waluty	Oznaczenie należy wpisać przy pomocy klawiszy numerycznych, które działają na identycznej zasadzie jak w telefonie komórkowym	<p>WALLTAOECA 27-12-2018 10:33</p> <p>Numer 1 Nazwa waluty obcej : EUR</p>
Zatwierdzenie wpisanego skrótu		<p>WALLTAOECA 27-12-2018 10:33</p> <p>Numer 1 Kurs: _</p>
Wpisanie kursu	Dane należy wpisać z klawiatury numerycznej	<p>WALLTAOECA 27-12-2018 10:33</p> <p>Numer 1 Kurs: 4.2000</p>
Zatwierdzenie		<p>WALLTAOECA 27-12-2018 10:33</p> <p>Numer 1 Zmiana kursu: Przed Raportem Dobowym</p>
Wybór opcji, kiedy może być wykonana następna zmiana kursu	 lub 	<p>WALLTAOECA 27-12-2018 10:33</p> <p>Numer 1 Zmiana kursu: Przed Raportem Dobowym</p>
Zatwierdzenie		<p>WALLTAOECA 27-12-2018 10:33</p> <p>Numer 1. Zapisać ? GOT=Zapis C=Wjdz</p>







Kasa automatycznie przyjdzie do programowania kolejnej waluty obcej. W tym momencie można dodać kolejną walutę lub wyjść z programowania waluty obcej poprzez naciśnięcie klawisza [ESC].







Do trybu programowania walut można przejść za pomocą odnośników numerycznych. Będąc w menu głównym należy wcisnąć następujące klawisze [4], [SHIFT] [4].

9.20 Programowanie waluty ewidencyjnej

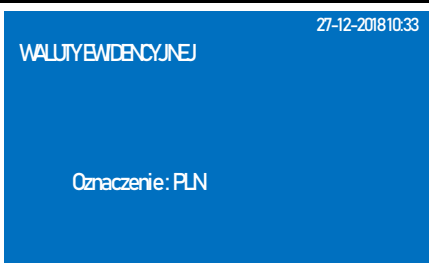
Nowo zakupiona kasa jest przystosowana do obsługi waluty PLN, istnieje możliwość zmiany waluty ewidencyjnej w trybie fiskalnym na dowolną. Klient może ustawić z wyprzedzeniem zmianę waluty oraz określić czas zmiany. Zmiany waluty można dokonać tylko po wykonaniu raportów zerujących. Po zmianie waluty następuje automatycznie wyzerowanie wszystkich cen artykułów, opakowań zwrotnych, oraz kasowane są przeliczniki walut.

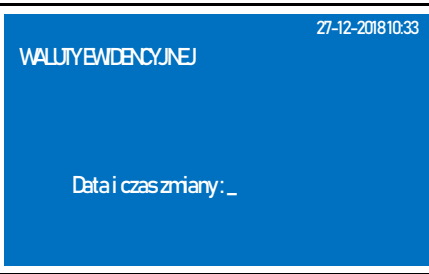
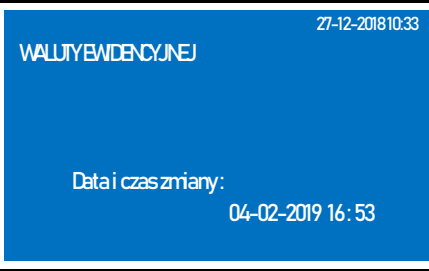
W poniższej tabeli przedstawiono procedurę programowania waluty ewidencyjnej.

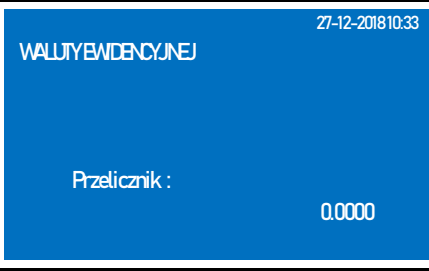
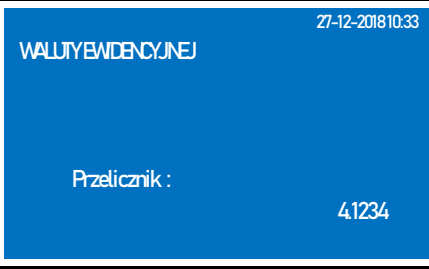
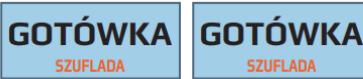
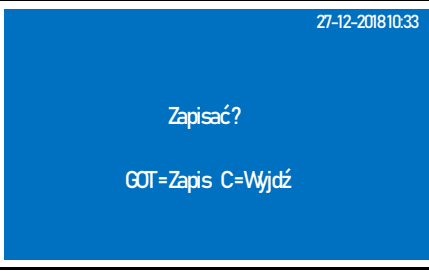
PROCEDURA	KLAWISZE DO NACIŚNIĘCIA	KOMUNIKATY WYŚWIETLACZA										
Włączenie kasy/logowanie do MENU GŁÓWNE		<div style="text-align: right;">27-12-2018 10:33</div> <p>MENU GŁÓWNE</p> <hr/> <table border="1"> <tr><td>1</td><td>Sprzedaż</td></tr> <tr><td>2</td><td>Raporty czytające</td></tr> <tr><td>3</td><td>Raporty zerujące</td></tr> <tr><td>4</td><td>Programowanie</td></tr> <tr><td>5</td><td>Połączenie z PC</td></tr> </table>	1	Sprzedaż	2	Raporty czytające	3	Raporty zerujące	4	Programowanie	5	Połączenie z PC
1	Sprzedaż											
2	Raporty czytające											
3	Raporty zerujące											
4	Programowanie											
5	Połączenie z PC											
Wybór opcji PROGRAMOWANIE	 lub 	<div style="text-align: right;">27-12-2018 10:33</div> <p>MENU GŁÓWNE</p> <hr/> <table border="1"> <tr><td>1</td><td>Sprzedaż</td></tr> <tr><td>2</td><td>Raporty czytające</td></tr> <tr><td>3</td><td>Raporty zerujące</td></tr> <tr><td>4</td><td>Programowanie</td></tr> <tr><td>5</td><td>Połączenie z PC</td></tr> </table>	1	Sprzedaż	2	Raporty czytające	3	Raporty zerujące	4	Programowanie	5	Połączenie z PC
1	Sprzedaż											
2	Raporty czytające											
3	Raporty zerujące											
4	Programowanie											
5	Połączenie z PC											
Zatwierdzenie wyboru		<div style="text-align: right;">27-12-2018 10:33</div> <p>PROGRAMOWANE</p> <hr/> <table border="1"> <tr><td>1</td><td>Towary PLU</td></tr> <tr><td>2</td><td>Zmiana cen</td></tr> <tr><td>3</td><td>Opakowania zwrotne</td></tr> <tr><td>4</td><td>Grupy towarowe</td></tr> <tr><td>5</td><td>Opisy towarów</td></tr> </table>	1	Towary PLU	2	Zmiana cen	3	Opakowania zwrotne	4	Grupy towarowe	5	Opisy towarów
1	Towary PLU											
2	Zmiana cen											
3	Opakowania zwrotne											
4	Grupy towarowe											
5	Opisy towarów											
Wybór opcji WALUTA EWIDENCYJNA	 lub 	<div style="text-align: right;">27-12-2018 10:33</div> <p>PROGRAMOWANE</p> <hr/> <table border="1"> <tr><td>11</td><td>Platności</td></tr> <tr><td>12</td><td>Nagłówek</td></tr> <tr><td>13</td><td>Stopka</td></tr> <tr><td>14</td><td>Waluta obca</td></tr> <tr><td>15</td><td>Waluta ewidencyjna</td></tr> </table>	11	Platności	12	Nagłówek	13	Stopka	14	Waluta obca	15	Waluta ewidencyjna
11	Platności											
12	Nagłówek											
13	Stopka											
14	Waluta obca											
15	Waluta ewidencyjna											
Zatwierdzenie		<div style="text-align: right;">27-12-2018 10:33</div> <p>WALUTY EWIDENCYJNEJ</p> <p>Oznaczenie: _</p>										

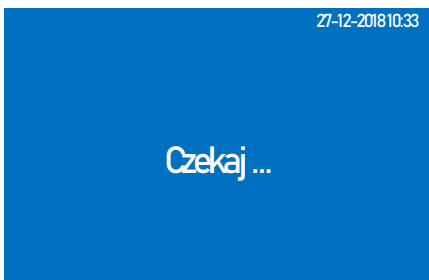
Wpisanie oznaczenia nowej waluty ewidencyjnej np. EUR	Oznaczenie należy wpisać przy pomocy klawiszy numerycznych, które działają na identycznej zasadzie jak w telefonie komórkowym	
Zatwierdzenie wyboru		
Wpisanie daty i czasu kiedy ma nastąpić zmiana	Datę wpisujemy w formacie DD-MM-RRRR, a czas HH:MM	
Zatwierdzenie		
Wpisanie przelicznika, po którym zostaną przeliczone ceny artykułów	Dane należy wpisać z klawiatury numerycznej	
Zatwierdzenie wprowadzonych danych		
Zatwierdzenie		







Do trybu programowania waluty ewidencyjnej można przejść za pomocą odnośników numerycznych. Będąc w menu głównym należy wpisać sekwencję znaków 4, **SHIFT**, 5 odpowiadających poszczególnym funkcjom menu.







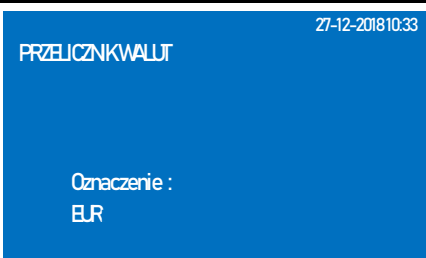

UWAGA! Można maksymalnie wykonać 20 zmian waluty ewidencyjnej.

9.21 Programowanie przelicznika walut

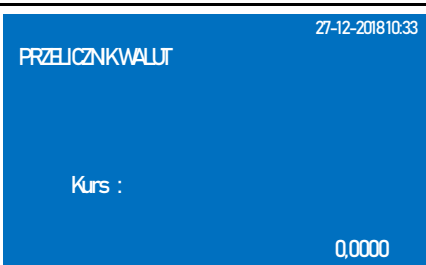
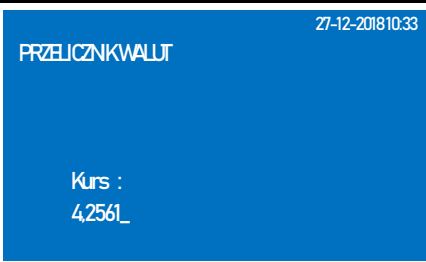
Przelicznik walut jest drukowany pod paragonem fiskalnym, przelicza sumę paragonu w walucie podstawowej na walutę ustawioną w przeliczniku oraz drukowany jest kurs przelicznika do waluty podstawowej. Przelicznik ten nie jest uwzględniany w żadnym raporcie, posiada tylko i wyłącznie funkcję informacyjną. Nazwa przelicznika walut musi składać się maksymalnie z trzech znaków alfanumerycznych. Kurs waluty musi zawierać się w przedziale 0,0000001-99999,9999.

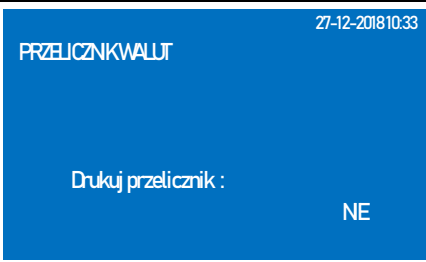
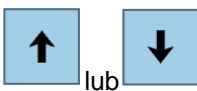
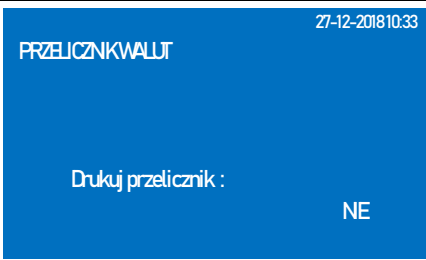
W poniższej tabeli przedstawiono procedurę programowania przelicznika walut.

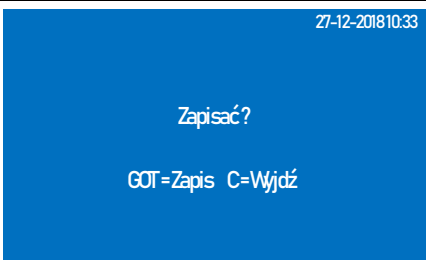
PROCEDURA	KLAWISZE DO NACIŚNIĘCIA	KOMUNIKATY WYŚWIETLACZA
Włączenie kasy/logowanie do <i>MENU GŁÓWNE</i>		<div style="text-align: right;">27-12-2018 10:33</div> MENU GŁÓWNE 1 Sprzedaż 2 Raporty czytające 3 Raporty zerujące 4 Programowanie 5 Połączenie z PC
Wybór opcji <i>PROGRAMOWANIE</i>	 lub 	<div style="text-align: right;">27-12-2018 10:33</div> MENU GŁÓWNE 1 Sprzedaż 2 Raporty czytające 3 Raporty zerujące 4 Programowanie 5 Połączenie z PC
Zatwierdzenie wyboru		<div style="text-align: right;">27-12-2018 10:33</div> PROGRAMOWANE 1 Towary PLU 2 Zmiana cen 3 Opakowania zwrotne 4 Grupy towarowe 5 Opisy towarów
Wybór opcji <i>PRZELICZNIK WALUT</i>	 lub 	<div style="text-align: right;">27-12-2018 10:33</div> PROGRAMOWANE 12 Nbgówek 13 Stopka 14 Wáluta obca 15 Wáluta ewidencyjna 16 Przelicznik walut
Zatwierdzenie		<div style="text-align: right;">27-12-2018 10:33</div> PRZELICZNIK WALUT Oznaczenie :

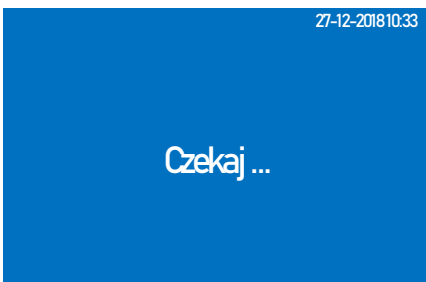
Wpisanie oznaczenia waluty przelicznika np. EUR	Oznaczenie należy wpisać przy pomocy klawiszy numerycznych, które działają na identycznej zasadzie jak w telefonie komórkowym	
Zatwierdzenie wpisanego oznaczenia		
Wpisanie kursu przelicznika	Dane należy wpisać z klawiatury numerycznej	
Zatwierdzenie		
Wybór czy przelicznik ma być drukowany czy nie		
Zatwierdzenie wprowadzonych danych		
Potwierdzenie		







Do trybu programowania przelicznika waluty można przejść za pomocą odnośników numerycznych. Będąc w menu głównym należy wpisać sekwencję znaków **4**, **SHIFT**, **6** odpowiadających poszczególnym funkcjom menu.









9.22 Programowanie kodów wagowych

Kody wagowe służą do sprzedaży artykułów ważonych na oddzielnych stanowiskach. W kodzie zapisana jest masa lub cena i kod PLU towaru. Kasa po odczytaniu takiego kodu rozpoznaje go jako wagowy, następnie odczytuje masę lub cenę zważonego artykułu i numer PLU, w wyniku czego następuje automatyczna sprzedaż artykułu.

Obecnie stosuje się 10 typów kodów wagowych z przedrostkami 20 – 29. W zależności od przedrostka możemy w kodzie zapisać kod PLU oraz cenę lub masę z różną ilością cyfr przeznaczonych na masę lub cenę (3-7).

W poniższej tabeli przedstawiono procedurę programowania kodów wagowych.

PROCEDURA	KLAWISZE DO NACIŚNIĘCIA	KOMUNIKATY WYŚWIETLACZA										
Włączenie kasy/logowanie do <i>MENU GŁÓWNE</i>		<div style="text-align: right;">27-12-2018 10:33</div> MENU GŁÓWNE <hr/> <table border="1"> <tr><td>1</td><td>Sprzedaż</td></tr> <tr><td>2</td><td>Raporty czytające</td></tr> <tr><td>3</td><td>Raporty zerujące</td></tr> <tr><td>4</td><td>Programowanie</td></tr> <tr><td>5</td><td>Połączenie z PC</td></tr> </table>	1	Sprzedaż	2	Raporty czytające	3	Raporty zerujące	4	Programowanie	5	Połączenie z PC
1	Sprzedaż											
2	Raporty czytające											
3	Raporty zerujące											
4	Programowanie											
5	Połączenie z PC											
Wybór opcji <i>PROGRAMOWANIE</i>	 lub 	<div style="text-align: right;">27-12-2018 10:33</div> MENU GŁÓWNE <hr/> <table border="1"> <tr><td>1</td><td>Sprzedaż</td></tr> <tr><td>2</td><td>Raporty czytające</td></tr> <tr><td>3</td><td>Raporty zerujące</td></tr> <tr><td>4</td><td>Programowanie</td></tr> <tr><td>5</td><td>Połączenie z PC</td></tr> </table>	1	Sprzedaż	2	Raporty czytające	3	Raporty zerujące	4	Programowanie	5	Połączenie z PC
1	Sprzedaż											
2	Raporty czytające											
3	Raporty zerujące											
4	Programowanie											
5	Połączenie z PC											
Zatwierdzenie wyboru		<div style="text-align: right;">27-12-2018 10:33</div> PROGRAMOWANE <hr/> <table border="1"> <tr><td>1</td><td>Towary PLU</td></tr> <tr><td>2</td><td>Zmiana cen</td></tr> <tr><td>3</td><td>Opakowania zwrotne</td></tr> <tr><td>4</td><td>Grupy towarowe</td></tr> <tr><td>5</td><td>Opisy towarów</td></tr> </table>	1	Towary PLU	2	Zmiana cen	3	Opakowania zwrotne	4	Grupy towarowe	5	Opisy towarów
1	Towary PLU											
2	Zmiana cen											
3	Opakowania zwrotne											
4	Grupy towarowe											
5	Opisy towarów											
Wybór opcji <i>KODY WAGOWE</i>	 lub 	<div style="text-align: right;">27-12-2018 10:33</div> PROGRAMOWANE <hr/> <table border="1"> <tr><td>13</td><td>Stopka</td></tr> <tr><td>14</td><td>Wáluta obca</td></tr> <tr><td>15</td><td>Wáluta ewidencyjna</td></tr> <tr><td>16</td><td>Przelicznik walut</td></tr> <tr><td>17</td><td>Kody wagowe</td></tr> </table>	13	Stopka	14	Wáluta obca	15	Wáluta ewidencyjna	16	Przelicznik walut	17	Kody wagowe
13	Stopka											
14	Wáluta obca											
15	Wáluta ewidencyjna											
16	Przelicznik walut											
17	Kody wagowe											
Zatwierdzenie		<div style="text-align: right;">27-12-2018 10:33</div> KODY WAGOWE Kod wagowy 20 Numer:										

Wpisanie przedrostka kodu z zakresu 0-9, gdzie 0 oznacza przedrostek 20 itd.	Oznaczenie należy wpisać przy pomocy klawiszy numerycznych,	<div style="text-align: right;">27-12-2018 10:33</div> <p>KODYWAGOWE</p> <p>Kod wagowy 20 Numer:</p>
Zatwierdzenie wpisanego oznaczenia	 	<div style="text-align: right;">27-12-2018 10:33</div> <p>KODYWAGOWE</p> <p>Kod wagowy 20 Numer:</p>
Wybór opcji	 lub 	<div style="text-align: right;">27-12-2018 10:33</div> <p>KODYWAGOWE</p> <p>Kod wagowy 21 Typ:</p> <p style="text-align: right;">Masa</p>
Zatwierdzenie		<div style="text-align: right;">27-12-2018 10:33</div> <p>KODYWAGOWE</p> <p>Kod wagowy 21 Podział:</p> <p style="text-align: right;">5/5</p>
Wybór podziału kodu (5/5 oznacza że 5 cyfr kodu to masa i 5 cyfr to numer PLU)	 lub 	<div style="text-align: right;">27-12-2018 10:33</div> <p>KODYWAGOWE</p> <p>Kod wagowy 21 Podział:</p> <p style="text-align: right;">5/5</p>
Zatwierdzenie wprowadzonych danych		<div style="text-align: right;">27-12-2018 10:33</div> <p>Zapisać?</p> <p>GOT=Zapis C=Wjdz</p>
Potwierdzenie		<div style="text-align: right;">27-12-2018 10:33</div> <p>Czekaj ...</p>
<p>Zgodnie z powyższym można wykonać procedurę konfiguracji kodów wagowych z zakresu 20-29</p>		

9.23 Programowanie usług

Kasa fiskalna umożliwia obsługę różnego rodzaju usług, gdzie jednostką miary jest czas np. parkingi, wypożyczalnie, wynajem itp. a kwota do zapłaty jest wyliczana na podstawie jednostek czasu. Funkcjonalność ta umożliwia rozliczanie klienta automatycznie przez kasę za czas przez jaki określona usługa trwała.



9.23.1 Konfiguracja usług











Kasa umożliwia zdefiniowanie określonego cennika, na podstawie którego jest wyliczana kwota do zapłaty.











Funkcja	Opis
Usługi aktywne	Określa czy kasa ma aktywną funkcjonalność usług
Typ usługi	Możliwość zdefiniowania typu usługi. W zależności od wybranej opcji definiowana jest nazwa na wydruku potwierdzającym rozpoczęcie usług. Możliwe ustawienia: Kwit wstępu - konieczność logowania, Kwit wypożyczenie Kwit wynajmu Kwit bagażowy Kwit parkingowy Usługa bagażowa
Ilość usług	Można zdefiniować maksymalną np. ilość miejsc na parkingu, lub ilość kompletów nart w wypożyczalni, i po wykorzystaniu wszystkich kasa nie pozwoli rozpocząć następnej usługi jeśli nie będzie zakończona jedna z rozpoczętych. Możliwe ustawienia: 0 – kasa nie kontroluje ilości wolnych i zajętych usług, Dowolna wartość z zakresu 1-600 – określa maksymalną ilość usług, które mogą być jednocześnie aktywne np. ilość miejsc na parkingu.
Abonament	Funkcja określa czy są aktywne abonamenty. Każdy sprzedany abonament blokuje miejsce dla usług. Możliwe ustawienia: TAK – kasa obsługuje abonamenty, NIE – kasa nie obsługuje abonamentów.
Kaucja	Funkcja określa czy kasa obsługuje kaucje. Jeśli ustawione jest na tak, kasa drukuje na kwicie informację o kwocie kaucji wpłaconej przez klienta, jak również informuje o konieczności rozliczenia kaucji podczas rozliczania usługi z klientem. Możliwe ustawienia: TAK – kasa obsługuje kaucje, NIE – kasa nie obsługuje kaucji.
Opis z bazy	Określa czy dla usług będzie można dodać dowolny opis z zaprogramowanych w bazie towarowej Możliwe ustawienia: TAK – możliwość dodania opisu z bazy zaprogramowanych na kwicie, NIE – brak możliwości dodania opisu z bazy zaprogramowanych na kwicie,
Opis z ręki	Określa czy dla usług będzie można dodać dowolny opis wprowadzany podczas wystawiania kwitu rozpoczęcia usługi np. numeru rejestracyjnego pojazdu. Możliwe ustawienie: TAK – możliwość dodania dowolnego opisu podczas rozpoczęcia usługi NIE – brak możliwości dodania dowolnego opisu,











Paragon automatycznie	Określa czy kasa automatycznie po zakończeniu usługi rozpocznie paragon na kwotę wykonanej usługi i towarem przypisanym do danej usługi. Możliwe ustawienia: TAK – kasa podczas rozliczenia usługi automatycznie rozpocznie paragon fiskalny, NIE – kasa, po zakończeniu usługi kasjer będzie musiał samodzielnie wystawić paragon.
Naliczanie	Określa sposób naliczania opłaty za usługi. Możliwe ustawienia: Z DOŁU – kasa naliczy opłatę po zakończeniu każdego okresu z cennika, Z GÓRY – kasa rozpocznie naliczanie za rozpoczęty okres usługi z cennika, PROPORCJONALNIE – kasa naliczy opłatę proporcjonalnie do wykorzystanego czasu niezależnie od czasu trwania danego okresu.
Cena 2 od:	Kasa posiada możliwość naliczania według innej stawki niż cennik standardowy (tzw. Happy hour, lub Ekstra dopłata). Należy określić od której godziny kasa nalicza według drugiego cennika.
Cena 2 do:	Kasa posiada możliwość naliczania według innej stawki niż cennik standardowy (tzw. Happy hour, lub Ekstra dopłata). Należy określić do której godziny kasa nalicza według drugiego cennika.
Bez opłaty	Kasa posiada możliwość rozliczania czasu bez opłaty np. pierwsze 15 minut gratis. Możliwe ustawienia: NIE – kasa nalicza opłaty od 1 minuty, 1-60 minut – kasa nie nalicza opłat za czas ustawiony (tak zwany czas na rezygnację z usługi), ale po przekroczeniu tego czasu kasa nalicza opłatę od 1 minuty.
Drukuj cennik	Kasa posiada możliwość wydrukowania cennika na dokumencie potwierdzającym rozpoczęcie usługi Możliwe ustawienia: TAK – kasa drukuje cennik na kwicie, NIE – kasa nie drukuje cennika na kwicie.









W poniższej tabeli przedstawiono procedurę programowania usług.







PROCEDURA	KLAWISZE DO NACIŚNIĘCIA	KOMUNIKATY WYŚWIETLACZA										
Włączenie kasy/logowanie do <i>MENU GŁÓWNE</i>		<div style="text-align: right;">27-12-2018 10:33</div> MENU GŁÓWNE <hr/> <table border="1"> <tr><td>1</td><td>Sprzedaż</td></tr> <tr><td>2</td><td>Raporty czytające</td></tr> <tr><td>3</td><td>Raporty zerujące</td></tr> <tr><td>4</td><td>Programowanie</td></tr> <tr><td>5</td><td>Połączenie z PC</td></tr> </table>	1	Sprzedaż	2	Raporty czytające	3	Raporty zerujące	4	Programowanie	5	Połączenie z PC
1	Sprzedaż											
2	Raporty czytające											
3	Raporty zerujące											
4	Programowanie											
5	Połączenie z PC											
Wybór opcji <i>PROGRAMOWANIE</i>	 lub 	<div style="text-align: right;">27-12-2018 10:33</div> MENU GŁÓWNE <hr/> <table border="1"> <tr><td>1</td><td>Sprzedaż</td></tr> <tr><td>2</td><td>Raporty czytające</td></tr> <tr><td>3</td><td>Raporty zerujące</td></tr> <tr><td>4</td><td>Programowanie</td></tr> <tr><td>5</td><td>Połączenie z PC</td></tr> </table>	1	Sprzedaż	2	Raporty czytające	3	Raporty zerujące	4	Programowanie	5	Połączenie z PC
1	Sprzedaż											
2	Raporty czytające											
3	Raporty zerujące											
4	Programowanie											
5	Połączenie z PC											

Zatwierdzenie wyboru		<p style="text-align: right;">27-12-2018 10:33</p> <p>PROGRAMOWANE</p> <hr/> <table border="1"> <tr><td>1</td><td>Towary PLU</td></tr> <tr><td>2</td><td>Zmiana cen</td></tr> <tr><td>3</td><td>Opakowania zwrotne</td></tr> <tr><td>4</td><td>Grupy towarowe</td></tr> <tr><td>5</td><td>Opisy towarów</td></tr> </table>	1	Towary PLU	2	Zmiana cen	3	Opakowania zwrotne	4	Grupy towarowe	5	Opisy towarów
1	Towary PLU											
2	Zmiana cen											
3	Opakowania zwrotne											
4	Grupy towarowe											
5	Opisy towarów											
Wybór opcji <i>USŁUGI</i>	 lub 	<p style="text-align: right;">27-12-2018 10:33</p> <p>PROGRAMOWANE</p> <hr/> <table border="1"> <tr><td>15</td><td>Wáluta ewidencyjna</td></tr> <tr><td>16</td><td>Przelicznik walut</td></tr> <tr><td>17</td><td>Kody wagowe</td></tr> <tr><td>18</td><td>USŁugi</td></tr> <tr><td>19</td><td>Konfiguracja</td></tr> </table>	15	Wáluta ewidencyjna	16	Przelicznik walut	17	Kody wagowe	18	USŁugi	19	Konfiguracja
15	Wáluta ewidencyjna											
16	Przelicznik walut											
17	Kody wagowe											
18	USŁugi											
19	Konfiguracja											
Zatwierdzenie		<p style="text-align: right;">27-12-2018 10:33</p> <p>USŁUGI</p> <hr/> <table border="1"> <tr><td>1</td><td>Konfiguracja usług</td></tr> <tr><td>2</td><td>USŁugi czasowe</td></tr> <tr><td>3</td><td>Abonamenty</td></tr> </table>	1	Konfiguracja usług	2	USŁugi czasowe	3	Abonamenty				
1	Konfiguracja usług											
2	USŁugi czasowe											
3	Abonamenty											
Wybór <i>KONFIGURACJA USŁUG</i>	 lub 	<p style="text-align: right;">27-12-2018 10:33</p> <p>USŁUGI</p> <hr/> <table border="1"> <tr><td>1</td><td>Konfiguracja usług</td></tr> <tr><td>2</td><td>USŁugi czasowe</td></tr> <tr><td>3</td><td>Abonamenty</td></tr> </table>	1	Konfiguracja usług	2	USŁugi czasowe	3	Abonamenty				
1	Konfiguracja usług											
2	USŁugi czasowe											
3	Abonamenty											
Zatwierdzenie		<p style="text-align: right;">27-12-2018 10:33</p> <p>KONFIGURACJA USŁUG</p> <p>USŁugi aktywne</p> <p style="text-align: right;">NE</p>										
Wybór opcji	 lub 	<p style="text-align: right;">27-12-2018 10:33</p> <p>KONFIGURACJA USŁUG</p> <p>USŁugi aktywne</p> <p style="text-align: right;">TAK</p>										
Zatwierdzenie		<p style="text-align: right;">27-12-2018 10:33</p> <p>KONFIGURACJA USŁUG</p> <p>Typ usługi:</p> <p style="text-align: right;">USŁuga czasowa</p>										

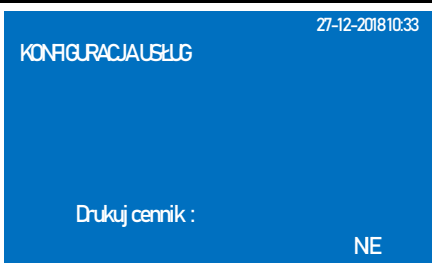
Wybór typu usługi jaką kasa ma obsługiwać	 lub 	<p>KONFIGURACJAUSŁG 27-12-201810:33</p> <p>Typ usługi: Kwit parkingowy</p>
Zatwierdzenie wprowadzonych danych		<p>KONFIGURACJAUSŁG 27-12-201810:33</p> <p>Ilość usług: 0</p>
Wpisanie ilości usług np. miejsc parkingowych	Dane należy wprowadzić z klawiatury numerycznej	<p>KONFIGURACJAUSŁG 27-12-201810:33</p> <p>Ilość usług: 100_</p>
Zatwierdzenie wprowadzonych danych	 	<p>KONFIGURACJAUSŁG 27-12-201810:33</p> <p>Abonament: NE</p>
Wybór czy abonament jest aktywny czy nie	 lub 	<p>KONFIGURACJAUSŁG 27-12-201810:33</p> <p>Abonament: TAK</p>
Zatwierdzenie		<p>KONFIGURACJAUSŁG 27-12-201810:33</p> <p>Kaucja: NE</p>
Wybór czy do usługi ma być doliczona kaucja zwrotna	 lub 	<p>KONFIGURACJAUSŁG 27-12-201810:33</p> <p>Kaucja: NE</p>

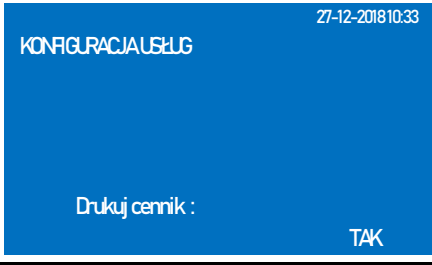
Zatwierdzenie		<div style="text-align: right;">27-12-2018 10:33</div> KONFIGURACJA USŁG Opis bazy : <div style="text-align: right;">NE</div>
Wybór czy można wybrać dodatkowy opis, wydrukuje się na kwicie	 lub 	<div style="text-align: right;">27-12-2018 10:33</div> KONFIGURACJA USŁG Opis bazy : <div style="text-align: right;">TAK</div>
Zatwierdzenie		<div style="text-align: right;">27-12-2018 10:33</div> KONFIGURACJA USŁG Opis ręki : <div style="text-align: right;">NE</div>
Wybór czy można wpisać dowolny dodatkowy opis podczas wystawiania kwitu	 lub 	<div style="text-align: right;">27-12-2018 10:33</div> KONFIGURACJA USŁG Opis ręki : <div style="text-align: right;">TAK</div>
Zatwierdzenie		<div style="text-align: right;">27-12-2018 10:33</div> KONFIGURACJA USŁG Paragon automatycznie : <div style="text-align: right;">NE</div>
Wybór czy kasa ma rozpoczynać paragon z przypisanym do usługi artykułem po zakończeniu usługi	 lub 	<div style="text-align: right;">27-12-2018 10:33</div> KONFIGURACJA USŁG Paragon automatycznie : <div style="text-align: right;">TAK</div>
Zatwierdzenie		<div style="text-align: right;">27-12-2018 10:33</div> KONFIGURACJA USŁG Naliczanie : <div style="text-align: right;">ZGÓRY</div>

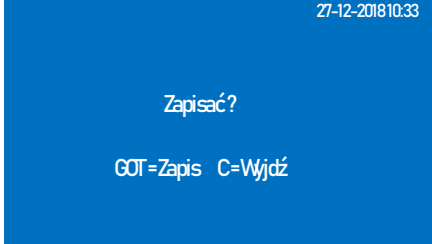
Wybór sposobu naliczania opłaty	 lub 	<div style="text-align: right;">27-12-2018 10:33</div> KONFIGURACJA USŁG Naliczanie : <div style="text-align: right;">ZGÓRY</div>
Zatwierdzenie		<div style="text-align: right;">27-12-2018 10:33</div> KONFIGURACJA USŁG Cena 2 od : <div style="text-align: right;">00.00</div>
Wpisanie godziny od której kasa nalicza opłaty według cennika 2	Dane należy wprowadzić z klawiatury numerycznej	<div style="text-align: right;">27-12-2018 10:33</div> KONFIGURACJA USŁG Cena 2 od : 16.00
Zatwierdzenie wprowadzonych danych	 	<div style="text-align: right;">27-12-2018 10:33</div> KONFIGURACJA USŁG Cena 2 do : <div style="text-align: right;">00.00</div>
Wpisanie godziny do której kasa nalicza opłaty według cennika 2	Dane należy wprowadzić z klawiatury numerycznej	<div style="text-align: right;">27-12-2018 10:33</div> KONFIGURACJA USŁG Cena 2 do : 17.00
Zatwierdzenie wprowadzonych danych	 	<div style="text-align: right;">27-12-2018 10:33</div> KONFIGURACJA USŁG Bez opłaty : <div style="text-align: right;">NE</div>
Wybór czasu bez opłaty	 lub 	<div style="text-align: right;">27-12-2018 10:33</div> KONFIGURACJA USŁG Bez opłaty : <div style="text-align: right;">NE</div>

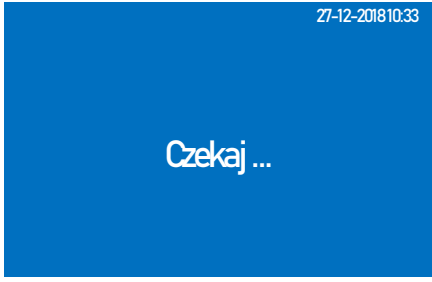
Zatwierdzenie		
Wybór czy kasa ma drukować cennik na kwicie rozpoczęcia usługi	 lub 	
Zatwierdzenie		
Potwierdzenie		

Do trybu konfiguracji usług można przejść za pomocą odnośników numerycznych. Będąc w menu głównym należy wcisnąć klawisze [4], [SHIFT], [8] [1].

9.23.2 Programowanie usług czasowych











Kasa umożliwia zdefiniowanie określonego cennika usług czasowych, na podstawie którego jest wyliczana kwota do zapłaty.









Funkcja	Opis
Numer	Określa numer usługi w bazie. Możliwe ustawienia: 1-5.
Nazwa	Możliwość zdefiniowania nazwy usługi. Maksymalnie 30 znaków.
Przypisz PLU	Określa PLU jakie zostanie sprzedane podczas zamykania usługi, w przypadku automatycznego wydruku paragonu. Możliwe ustawienia: numer PLU z bazy z zakresu 1-255.
1 Czas	Funkcja określa za jaki czas będzie naliczana opłata. Możliwe ustawienia: - NIE, 1 minuta, 10 minut, 20 minut, 30 minut, - 1 godzina, 2 godziny, 3 godziny, 4 godziny, - 1 dzień, 2 dni, 7 dni, 14 dni, - 1 miesiąc,
1 Cena 1	Określa standardową cenę dla danego czasu usługi.
1 Cena 2	Określa specjalną, dla usługi liczoną w okresie dla czasu z inną stawką.

2 Czas	Funkcja określa za jaki czas będzie naliczana opłata. Możliwe ustawienia: - NIE, 1 minuta, 10 minut, 20 minut, 30 minut, - 1 godzina, 2 godziny, 3 godziny, 4 godziny, - 1 dzień, 2 dni, 7 dni, 14 dni, - 1 miesiąc,
2 Cena 1	Określa standardową cenę dla danego czasu usługi.
2 Cena 2	Określa specjalną, dla usługi liczoną w okresie dla czasu z inną stawką.
3 Czas	Funkcja określa za jaki czas będzie naliczana opłata. Możliwe ustawienia: - NIE, 1 minuta, 10 minut, 20 minut, 30 minut, - 1 godzina, 2 godziny, 3 godziny, 4 godziny, - 1 dzień, 2 dni, 7 dni, 14 dni, - 1 miesiąc,
3 Cena 1	Określa standardową cenę dla danego czasu usługi.
3 Cena 2	Określa specjalną, dla usługi liczoną w okresie dla czasu z inną stawką.
4 Czas	Funkcja określa za jaki czas będzie naliczana opłata. Możliwe ustawienia: - NIE, 1 minuta, 10 minut, 20 minut, 30 minut, - 1 godzina, 2 godziny, 3 godziny, 4 godziny, - 1 dzień, 2 dni, 7 dni, 14 dni, - 1 miesiąc,
4 Cena 1	Określa standardową cenę dla danego czasu usługi.
4 Cena 2	Określa specjalną, dla usługi liczoną w okresie dla czasu z inną stawką.
5 Czas	Funkcja określa za jaki czas będzie naliczana opłata. Możliwe ustawienia: - NIE, 1 minuta, 10 minut, 20 minut, 30 minut, - 1 godzina, 2 godziny, 3 godziny, 4 godziny, - 1 dzień, 2 dni, 7 dni, 14 dni, - 1 miesiąc,
5 Cena 1	Określa standardową cenę dla danego czasu usługi.
5 Cena 2	Określa specjalną, dla usługi liczoną w okresie dla czasu z inną stawką.
6 Czas	Funkcja określa za jaki czas będzie naliczana opłata. Możliwe ustawienia: - NIE, 1 minuta, 10 minut, 20 minut, 30 minut, - 1 godzina, 2 godziny, 3 godziny, 4 godziny, - 1 dzień, 2 dni, 7 dni, 14 dni, - 1 miesiąc,
6 Cena 1	Określa standardową cenę dla danego czasu usługi.
6 Cena 2	Określa specjalną, dla usługi liczoną w okresie dla czasu z inną stawką.

W poniższej tabeli przedstawiono procedurę programowania cennika usług czasowych.

PROCEDURA	KLAWISZE DO NACIŚNIĘCIA	KOMUNIKATY WYŚWIETLACZA										
Włączenie kasy/logowanie do MENU GŁÓWNE		<div style="text-align: right;">27-12-2018 10:33</div> MENUGŁÓWNE <hr/> <table border="1"> <tr> <td>1</td> <td>Sprzedaż</td> </tr> <tr> <td>2</td> <td>Raporty czytające</td> </tr> <tr> <td>3</td> <td>Raporty zerujące</td> </tr> <tr> <td>4</td> <td>Programowanie</td> </tr> <tr> <td>5</td> <td>Połączenie z PC</td> </tr> </table>	1	Sprzedaż	2	Raporty czytające	3	Raporty zerujące	4	Programowanie	5	Połączenie z PC
1	Sprzedaż											
2	Raporty czytające											
3	Raporty zerujące											
4	Programowanie											
5	Połączenie z PC											

Wybór opcji <i>PROGRAMOWANIE</i>	 lub 	<p style="text-align: right;">27-12-2018 10:33</p> <p>MENUGŁÓWNE</p> <hr/> <table border="1"> <tr><td>1</td><td>Sprzedaż</td></tr> <tr><td>2</td><td>Raporty czytające</td></tr> <tr><td>3</td><td>Raporty zerujące</td></tr> <tr><td>4</td><td>Programowanie</td></tr> <tr><td>5</td><td>Połączenie z PC</td></tr> </table>	1	Sprzedaż	2	Raporty czytające	3	Raporty zerujące	4	Programowanie	5	Połączenie z PC
1	Sprzedaż											
2	Raporty czytające											
3	Raporty zerujące											
4	Programowanie											
5	Połączenie z PC											
Zatwierdzenie wyboru		<p style="text-align: right;">27-12-2018 10:33</p> <p>PROGRAMOWANE</p> <hr/> <table border="1"> <tr><td>1</td><td>Towary PLU</td></tr> <tr><td>2</td><td>Zmiana cen</td></tr> <tr><td>3</td><td>Opakowania zwrotne</td></tr> <tr><td>4</td><td>Grupy towarowe</td></tr> <tr><td>5</td><td>Opisy towarów</td></tr> </table>	1	Towary PLU	2	Zmiana cen	3	Opakowania zwrotne	4	Grupy towarowe	5	Opisy towarów
1	Towary PLU											
2	Zmiana cen											
3	Opakowania zwrotne											
4	Grupy towarowe											
5	Opisy towarów											
Wybór opcji <i>USŁUGI</i>	 lub 	<p style="text-align: right;">27-12-2018 10:33</p> <p>PROGRAMOWANE</p> <hr/> <table border="1"> <tr><td>15</td><td>Waluta ewidencyjna</td></tr> <tr><td>16</td><td>Przelicznik walut</td></tr> <tr><td>17</td><td>Kody wagowe</td></tr> <tr><td>18</td><td>Usługi</td></tr> <tr><td>19</td><td>Konfiguracja</td></tr> </table>	15	Waluta ewidencyjna	16	Przelicznik walut	17	Kody wagowe	18	Usługi	19	Konfiguracja
15	Waluta ewidencyjna											
16	Przelicznik walut											
17	Kody wagowe											
18	Usługi											
19	Konfiguracja											
Zatwierdzenie		<p style="text-align: right;">27-12-2018 10:33</p> <p>USŁUGI</p> <hr/> <table border="1"> <tr><td>1</td><td>Konfiguracja usług</td></tr> <tr><td>2</td><td>Usługi czasowe</td></tr> <tr><td>3</td><td>Abonamenty</td></tr> </table>	1	Konfiguracja usług	2	Usługi czasowe	3	Abonamenty				
1	Konfiguracja usług											
2	Usługi czasowe											
3	Abonamenty											
Wybór <i>USŁUGI CZASOWE</i>	 lub 	<p style="text-align: right;">27-12-2018 10:33</p> <p>USŁUGI</p> <hr/> <table border="1"> <tr><td>1</td><td>Konfiguracja usług</td></tr> <tr><td>2</td><td>Usługi czasowe</td></tr> <tr><td>3</td><td>Abonamenty</td></tr> </table>	1	Konfiguracja usług	2	Usługi czasowe	3	Abonamenty				
1	Konfiguracja usług											
2	Usługi czasowe											
3	Abonamenty											
Zatwierdzenie		<p style="text-align: right;">27-12-2018 10:33</p> <p>USŁUGI CZASOWE</p> <p>Nazwa Numer 1 Numer:</p> <p style="text-align: right;">1</p>										
Wybór numeru	 lub 	<p style="text-align: right;">27-12-2018 10:33</p> <p>USŁUGI CZASOWE</p> <p>Nazwa Numer 1 Numer:</p> <p style="text-align: right;">1</p>										

Zatwierdzenie		USŁUGI CZASOWE 27-12-2018 10:33 Nazwa Numer1 Nazwa:
Wpisanie nazwy usługi jaka będzie drukowana na kwicie	Dane należy wpisać z klawiatury numerycznej	USŁUGI CZASOWE 27-12-2018 10:33 Nazwa Numer1 Nazwa: WEJŚCIENALODOWSKO
Zatwierdzenie wprowadzonych danych	 	USŁUGI CZASOWE 27-12-2018 10:33 Nazwa Numer1 Przypisz PLU: LODOWSKO
Przypisanie artykułu	 lub 	USŁUGI CZASOWE 27-12-2018 10:33 Nazwa Numer1 Przypisz PLU: LODOWSKO
Zatwierdzenie wprowadzonych danych		USŁUGI CZASOWE 27-12-2018 10:33 Nazwa Numer1 1 Czas : NE
Wybór czasu 1	 lub 	USŁUGI CZASOWE 27-12-2018 10:33 Nazwa Numer1 1 Czas : 1 GODZINA
Zatwierdzenie		USŁUGI CZASOWE 27-12-2018 10:33 Nazwa Numer1 1 Cena1 : 0.00

Wpisanie ceny 1	Dane należy wpisać z klawiatury numerycznej	<div style="text-align: right;">27-12-201810:33</div> USŁUGI CZASOWE Nazwa Numer1 1 Cena1 : 10,00_
Zatwierdzenie	<div style="display: flex; justify-content: space-around;"> <div style="border: 1px solid black; padding: 2px; text-align: center;"> GOTÓWKA <small>SZUFLADA</small> </div> <div style="border: 1px solid black; padding: 2px; text-align: center;"> GOTÓWKA <small>SZUFLADA</small> </div> </div>	<div style="text-align: right;">27-12-201810:33</div> USŁUGI CZASOWE Nazwa Numer1 Cena 2 : <div style="text-align: right;">0,00</div>
Wpisanie ceny 2	Dane należy wpisać z klawiatury numerycznej	<div style="text-align: right;">27-12-201810:33</div> USŁUGI CZASOWE Nazwa Numer1 Cena 2: 5,00
Zatwierdzenie	<div style="display: flex; justify-content: space-around;"> <div style="border: 1px solid black; padding: 2px; text-align: center;"> GOTÓWKA <small>SZUFLADA</small> </div> <div style="border: 1px solid black; padding: 2px; text-align: center;"> GOTÓWKA <small>SZUFLADA</small> </div> </div>	<div style="text-align: right;">27-12-201810:33</div> USŁUGI CZASOWE Nazwa Numer 2 Numer : <div style="text-align: right;">NE</div>
Można zdefiniować maksymalnie 6 czasów, natomiast nie jest obowiązkiem definiowanie wszystkich czasów. Po zdefiniowaniu ostatniego czasu należy zatwierdzić dane		
Zatwierdzenie	<div style="border: 1px solid black; padding: 2px; text-align: center;"> GOTÓWKA <small>SZUFLADA</small> </div>	<div style="text-align: right;">27-12-201810:33</div> Numer 1 Zapisać? GOT=Zapis C=Wyjdz
Potwierdzenie	<div style="border: 1px solid black; padding: 2px; text-align: center;"> GOTÓWKA <small>SZUFLADA</small> </div>	<div style="text-align: right;">27-12-201810:33</div> <div style="text-align: center; font-size: 24px;">Czekaj ...</div>

Do trybu programowania cennika usług czasowych można przejść za pomocą odnośników numerycznych. Będąc w menu głównym należy wcisnąć klawisze [4], [SHIFT], [8] [2].











9.23.3 Programowanie abonamentów









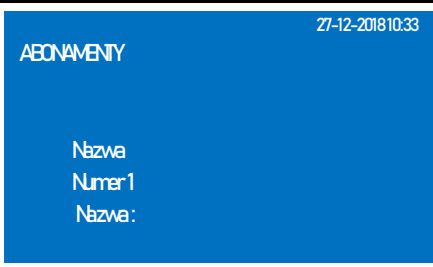
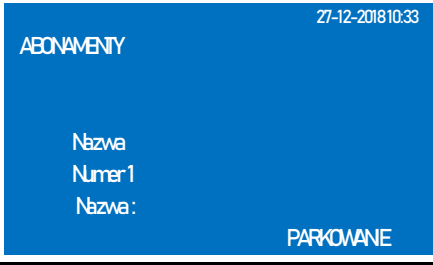

Kasa umożliwia zdefiniowanie określonego cennika dla abonamentów, na podstawie którego jest wliczana kwota do zapłaty.

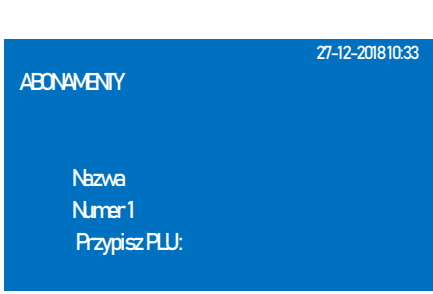

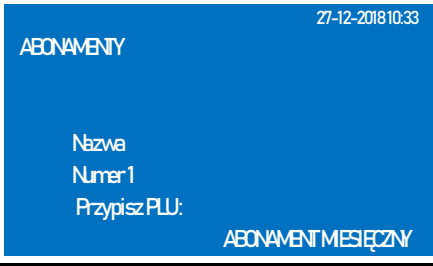

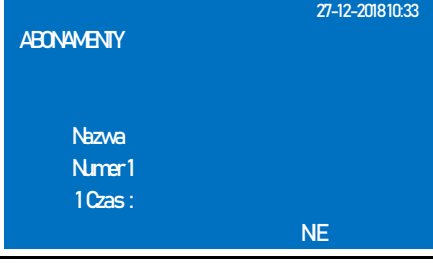
Funkcja	Opis
Numer	Określa numer abonamentu w bazie. Możliwe ustawienia: 1-5.
Nazwa	Możliwość zdefiniowania nazwy abonamentu. Maksymalnie 32 znaki.
Przypisz PLU	Określa PLU jakie zostanie sprzedane, w przypadku automatycznego wystawiania paragonu. Możliwe ustawienia: numer PLU z bazy z zakresu 1-255.
1 Czas	Funkcja określa za jaki czas będzie naliczana opłata. Możliwe ustawienia: - NIE, 1 dzień, 2 dni, 7 dni, 14 dni, 21 dni, 28 dni, - 1 miesiąc,
1 Cena	Określa cenę dla danego czasu abonamentu
2 Czas	Funkcja określa za jaki czas będzie naliczana opłata. Możliwe ustawienia: - NIE, 1 dzień, 2 dni, 7 dni, 14 dni, 21 dni, 28 dni, - 1 miesiąc,
2 Cena	Określa cenę dla danego czasu abonamentu
3 Czas	Funkcja określa za jaki czas będzie naliczana opłata. Możliwe ustawienia: - NIE, 1 dzień, 2 dni, 7 dni, 14 dni, 21 dni, 28 dni, - 1 miesiąc,
3 Cena	Określa cenę dla danego czasu abonamentu.
4 Czas	Funkcja określa za jaki czas będzie naliczana opłata. Możliwe ustawienia: - NIE, 1 dzień, 2 dni, 7 dni, 14 dni, 21 dni, 28 dni, - 1 miesiąc,
4 Cena	Określa cenę dla danego czasu abonamentu.
5 Czas	Funkcja określa za jaki czas będzie naliczana opłata. Możliwe ustawienia: - NIE, 1 dzień, 2 dni, 7 dni, 14 dni, 21 dni, 28 dni, - 1 miesiąc,
5 Cena	Określa cenę dla danego czasu abonamentu.
6 Czas	Funkcja określa za jaki czas będzie naliczana opłata. Możliwe ustawienia: - NIE, 1 dzień, 2 dni, 7 dni, 14 dni, 21 dni, 28 dni, - 1 miesiąc,
6 Cena	Określa cenę dla danego czasu abonamentu.
7 Czas	Funkcja określa za jaki czas będzie naliczana opłata. Możliwe ustawienia: - NIE, 1 dzień, 2 dni, 7 dni, 14 dni, 21 dni, 28 dni, - 1 miesiąc,
7 Cena	Określa cenę dla danego czasu abonamentu.

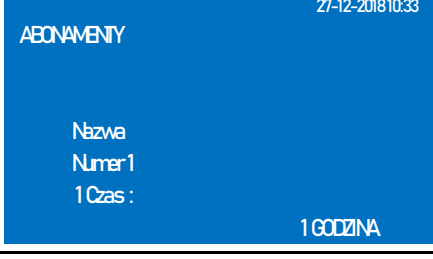
W poniższej tabeli przedstawiono procedurę programowania abonamentów.

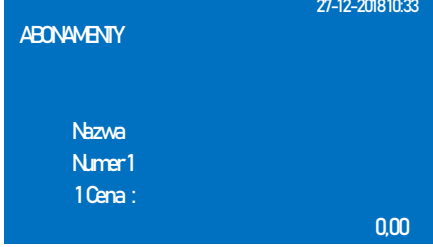
PROCEDURA	KLAWISZE DO NACIŚNIĘCIA	KOMUNIKATY WYŚWIETLACZA										
Włączenie kasy/logowanie do <i>MENU GŁÓWNE</i>		<div style="text-align: right;">27-12-2018 10:33</div> MENU GŁÓWNE <hr/> <table border="1"> <tr><td>1</td><td>Sprzedaż</td></tr> <tr><td>2</td><td>Raporty czytające</td></tr> <tr><td>3</td><td>Raporty zerujące</td></tr> <tr><td>4</td><td>Programowanie</td></tr> <tr><td>5</td><td>Połączenie z PC</td></tr> </table>	1	Sprzedaż	2	Raporty czytające	3	Raporty zerujące	4	Programowanie	5	Połączenie z PC
1	Sprzedaż											
2	Raporty czytające											
3	Raporty zerujące											
4	Programowanie											
5	Połączenie z PC											

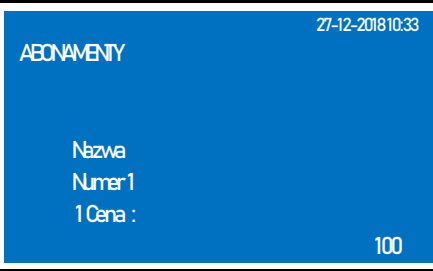
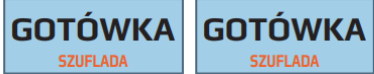
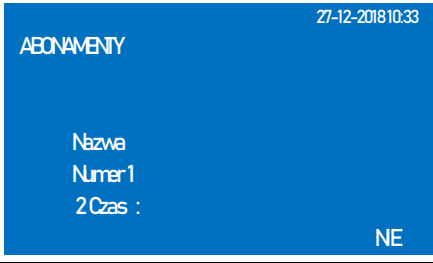
<p>Wybór opcji <i>PROGRAMOWANIE</i></p>	 lub 	<p style="text-align: right;">27-12-2018 10:33</p> <p>MENUGŁÓWNE</p> <hr/> <table border="1"> <tr><td>1</td><td>Sprzedaż</td></tr> <tr><td>2</td><td>Raporty czytające</td></tr> <tr><td>3</td><td>Raporty zerujące</td></tr> <tr><td>4</td><td>Programowanie</td></tr> <tr><td>5</td><td>Połączenie z PC</td></tr> </table>	1	Sprzedaż	2	Raporty czytające	3	Raporty zerujące	4	Programowanie	5	Połączenie z PC
1	Sprzedaż											
2	Raporty czytające											
3	Raporty zerujące											
4	Programowanie											
5	Połączenie z PC											
<p>Zatwierdzenie wyboru</p>		<p style="text-align: right;">27-12-2018 10:33</p> <p>PROGRAMOWANE</p> <hr/> <table border="1"> <tr><td>1</td><td>Towary PLU</td></tr> <tr><td>2</td><td>Zmiana cen</td></tr> <tr><td>3</td><td>Opakowania zwrotne</td></tr> <tr><td>4</td><td>Grupy towarowe</td></tr> <tr><td>5</td><td>Opisy towarów</td></tr> </table>	1	Towary PLU	2	Zmiana cen	3	Opakowania zwrotne	4	Grupy towarowe	5	Opisy towarów
1	Towary PLU											
2	Zmiana cen											
3	Opakowania zwrotne											
4	Grupy towarowe											
5	Opisy towarów											
<p>Wybór opcji <i>USŁUGI</i></p>	 lub 	<p style="text-align: right;">27-12-2018 10:33</p> <p>PROGRAMOWANE</p> <hr/> <table border="1"> <tr><td>15</td><td>Waluta ewidencyjna</td></tr> <tr><td>16</td><td>Przelicznik walut</td></tr> <tr><td>17</td><td>Kody wagowe</td></tr> <tr><td>18</td><td>Usługi</td></tr> <tr><td>19</td><td>Konfiguracja</td></tr> </table>	15	Waluta ewidencyjna	16	Przelicznik walut	17	Kody wagowe	18	Usługi	19	Konfiguracja
15	Waluta ewidencyjna											
16	Przelicznik walut											
17	Kody wagowe											
18	Usługi											
19	Konfiguracja											
<p>Zatwierdzenie</p>		<p style="text-align: right;">27-12-2018 10:33</p> <p>USŁUGI</p> <hr/> <table border="1"> <tr><td>1</td><td>Konfiguracja usług</td></tr> <tr><td>2</td><td>Usługi czasowe</td></tr> <tr><td>3</td><td>Abonamenty</td></tr> </table>	1	Konfiguracja usług	2	Usługi czasowe	3	Abonamenty				
1	Konfiguracja usług											
2	Usługi czasowe											
3	Abonamenty											
<p>Wybór <i>ABONAMENTY</i></p>	 lub 	<p style="text-align: right;">27-12-2018 10:33</p> <p>USŁUGI</p> <hr/> <table border="1"> <tr><td>1</td><td>Konfiguracja usług</td></tr> <tr><td>2</td><td>Usługi czasowe</td></tr> <tr><td>3</td><td>Abonamenty</td></tr> </table>	1	Konfiguracja usług	2	Usługi czasowe	3	Abonamenty				
1	Konfiguracja usług											
2	Usługi czasowe											
3	Abonamenty											
<p>Zatwierdzenie</p>		<p style="text-align: right;">27-12-2018 10:33</p> <p>ABONAMENTY</p> <p>Nazwa Numer1 Numer:</p> <p style="text-align: right;">1</p>										
<p>Wybór numeru abonamentu</p>	 lub 	<p style="text-align: right;">27-12-2018 10:33</p> <p>ABONAMENTY</p> <p>Nazwa Numer1 Numer:</p> <p style="text-align: right;">1</p>										

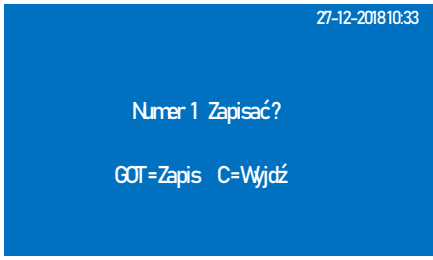
Zatwierdzenie		
Wpisanie nazwy abonamentu jaka będzie drukowana na kwiecie	Dane należy wpisać z klawiatury numerycznej	
Zatwierdzenie wprowadzonych danych	 	
Przypisanie artykułu	 lub 	
Zatwierdzenie wprowadzonych danych		
Wybór czasu	 lub 	
Zatwierdzenie		

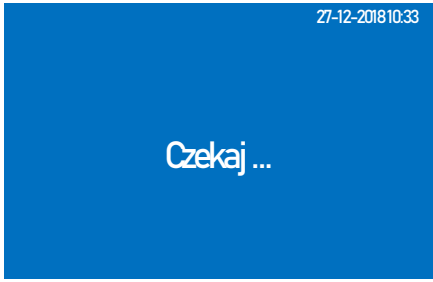
Wpisanie ceny	Dane należy wpisać z klawiatury numerycznej	
Zatwierdzenie		
<p>Można zdefiniować maksymalnie 7 czasów, natomiast nie jest obowiązkiem definiowanie wszystkich czasów. Po zdefiniowaniu ostatniego czasu należy zatwierdzić dane</p>		
Zatwierdzenie		
Potwierdzenie		

Do trybu programowania cennika abonamentów można przejść za pomocą odnośników numerycznych. Będąc w menu głównym należy wcisnąć klawisze **[4]**, **[SHIFT]**, **[8]** **[3]**.

9.24 Konfiguracja

9.24.1 Opcje ogólne

W konfiguracji opcji ogólnych ustawia się wszystkie parametry kasy, które nie dotyczą sprzedaży. W celu wprowadzenia zmian należy przejść całą procedurę konfiguracji i zatwierdzić wprowadzone zmiany.

Poniżej przedstawiono opis funkcji dostępnych w konfiguracji.











Funkcja	Opis
Numer kasy	Jest to numer systemowy kasy drukowany na wszystkich drukowanych dokumentach przez kasę. Numer może przyjąć wartość z przedziału 1-999.

System kasjerski	Konieczność logowania się kasjerów do poszczególnych trybów. System kasjerski można wyłączyć ustawiając opcję na NIE. W takim przypadku kasa nie żąda haseł tylko od razu przechodzi do wybranego trybu. Możliwe ustawienia: TAK - konieczność logowania, NIE – wyłączone logowanie.
Drukuj nazwę kasjera	W kasie można każdemu kasjerowi nadać własną nazwę, funkcja ta określa czy nadana nazwa ma drukować się na paragonach czy nie. Możliwe ustawienia: TAK – kasa na paragonach drukuje nadaną nazwę kasjera np. ADAM, NIE – kasa drukuje na paragonach nazwy np. KASJER 01 ... KASJER 30.
Auto wylogowanie kasjera:	Funkcja określa czy kasa po zakończeniu paragonu wyloguje kasjera z trybu sprzedaży do menu głównego czy też nie. Możliwe ustawienia: TAK – kasa automatycznie wyloguje kasjera po zakończeniu paragonu, NIE – kasa po zakończeniu paragonu pozostanie w trybie sprzedaży.
Nasycenie druku	Inaczej zwane zaczerwienieniem wydruku określa intensywność wygrzewania papieru, z jaką są drukowane paragony. Może przyjąć wartości z zakresu 0-20. Wartości wpisujemy z klawiatury numerycznej lub wybieramy za pomocą klawiszy [↓], [↑]. 0 – błąd wydruk na paragonie, 20 – bardzo ciemny wydruk na paragonie. <i>Im ciemniejszy wydruk tym więcej prądu jest pobierane z akumulatora kasy oraz krótsza żywotność głowicy drukującej!</i>
Autowylączenie	Określa czas bezczynności, po jakim kasa się automatycznie wyłączy. Funkcja ta ma na celu oszczędzanie energii tak, aby móc dokonać jak najwięcej wydruków podczas pracy na akumulatorze. Możliwe ustawienie: NIE – kasa nie wyłączy się sama, 1-15 – czas bezczynności w minutach, po jakim kasa sama się wyłączy. Funkcja ta nie działa w trybie: <i>Połączenie z PC</i> .
Wyłączenie podświetlenia	Określa czas bezczynności, po jakim kasa automatycznie wyłączy podświetlenie wyświetlacza operatora. Funkcja ta ma na celu oszczędzanie energii, tak, aby jak najwięcej paragonów można było wystawić na jednym ładowaniu akumulatora. Możliwe ustawienia: NIE – podświetlenie nigdy nie zostanie wyłączone, 1 – 5 czas bezczynności w minutach, po jakim kasa wyłączy podświetlenie wyświetlacza operatora.
Wyłączenie po RD	Określa czy kasa automatycznie ma wyłączyć się po wykonaniu Raportu Fiskalnego Dobowego. Możliwe ustawienia: TAK - po wykonaniu procedur związanych z wykonywaniem Raportu Fiskalnego Dobowego kasa samoistnie się wyłączy, NIE – kasa po wykonanym raporcie nie wyłączy się.
Kontrola stanu gotówki	Kasa na bieżąco kontroluje stan gotówki. W przypadku próby wypłacenia większej kwoty niż jest zarejestrowana w kasie (suma kwot sprzedanych towarów, wpłaty, wypłaty, rozliczenie opakowań zwrotnych), zgłosi błąd. Możliwe ustawienia: TAK – kasa kontroluje stan gotówki, NIE – kasa nie kontroluje stanu gotówki.









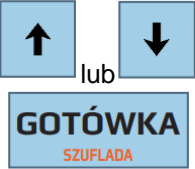
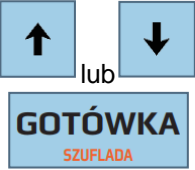
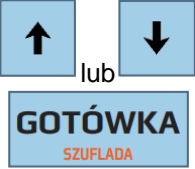
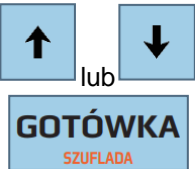
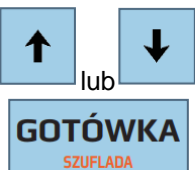
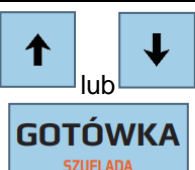











Automatyczne otwarcie szuflady	Kasa posiada możliwość automatycznego otwierania szuflady po zakończeniu paragonu. Możliwe ustawienia: TAK – kasa po zakończeniu paragonu otworzy szufladę, NIE – aby otworzyć szufladę należy nacisnąć klawisz [SHIFT], [GOTÓWKA].
Kontrola stanu magazynu	Kasa posiada możliwość prowadzenia magazynu artykułów oraz kontrolowania stanów magazynowych. Możliwe ustawienia: TAK – kasa kontroluje stany magazynowe, nie pozwoli sprzedać artykułu, którego ilość jest równa 0, NIE – Kasa nie kontroluje stanów magazynowych.
Raport zerujący PLU	Kasa posiada możliwość wydrukowania długiego zerującego raportu sprzedaży artykułów z informacjami dotyczącymi sprzedaży poszczególnych artykułów lub krótkiego informującego o wykonaniu zerowania liczników sprzedaży artykułów. Raport w wersji krótkiej jest zalecany do stosowania podczas współpracy kasy z programami magazynowymi, do których są pobierane dane o sprzedaży. Możliwe ustawienia: DŁUGI – kasa drukuje informacje o sprzedaży artykułów, KRÓTKI – kasa nie drukuje informacji o sprzedaży artykułów, drukuje tylko informację o zerowaniu liczników sprzedaży artykułów.
Raport zerujący Opakowań	Kasa posiada możliwość wydrukowania długiego zerującego raportu sprzedaży opakowań z informacjami dotyczącymi sprzedaży poszczególnych opakowań zwrotnych lub krótkiego informującego o wykonaniu zerowania liczników sprzedaży opakowań. Możliwe ustawienia: DŁUGI – kasa drukuje informacje o sprzedaży opakowań zwrotnych, KRÓTKI – kasa nie drukuje informacji o sprzedaży opakowań zwrotnych, drukuje tylko informację o zerowaniu liczników sprzedaży opakowań zwrotnych.
Przypomnienie o raportach	Kasa posiada funkcję przypomnienia o niewykonanych raportach (dobowym, miesięcznym). Możliwe ustawienia: TAK – kasa przypomina o zaległych raportach, NIE- kasa nie przypomina o zaległych raportach.
Zerowanie PLU po Raporcie Dobowym	Kasa umożliwia automatyczne wyzerowanie sprzedaży artykułów po wykonaniu Raportu Dobowego. Możliwe ustawienia: TAK – po wykonaniu raportu dobowego kasa automatycznie wyzeruje liczniku sprzedaży artykułów, NIE – kasa nie wyzeruje liczników sprzedaży artykułów po wykonaniu Raportu Dobowego.
Zerowanie opakowań po Raporcie Dobowym	Kasa umożliwia automatyczne wyzerowanie sprzedaży opakowań zwrotnych po wykonaniu Raportu Dobowego. Możliwe ustawienia: TAK – po wykonaniu raportu dobowego kasa automatycznie wyzeruje liczniku sprzedaży opakowań zwrotnych, NIE – kasa nie wyzeruje liczników sprzedaży opakowań zwrotnych po wykonaniu Raportu Dobowego.
Drukuj niefiskalne	Kasa umożliwia nie drukowanie dokumentów niefiskalnych w wersji papierowej. Możliwe ustawienia: TAK – kasa drukuje wydruki niefiskalne, NIE – kasa zapisuje wydruki niefiskalne w pamięci chronionej, nie drukuje na papierze.









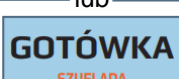











Czas letni/zimowy	Kasa posiada możliwość automatycznej zmiany czasu na letni/zimowy. Możliwe ustawienia: TAK – kasa zmieni czas z letniego na zimowy i odwrotnie w odpowiednim terminie, NIE – kasa nie zmieni automatycznie czasu z letniego na zimowy i odwrotnie.
Logo na paragonie	Kasa umożliwia wydruk logo na paragonie. Możliwe ustawienia: TAK - kasa drukuje logo na paragonie, NIE – kasa nie drukuje logo na paragonie.
Logo na raporcie	Kasa umożliwia wydruk logo na raporcie. Możliwe ustawienia: TAK - kasa drukuje logo na raporcie, NIE – kasa nie drukuje logo na raporcie.
Logo na wydruku niefiskalnym	Kasa umożliwia wydruk logo na wydruku niefiskalnym. Możliwe ustawienia: TAK - kasa drukuje logo na wydruku niefiskalnym, NIE – kasa nie drukuje logo na wydruku niefiskalnym.
Raport kasjera	Kasa umożliwia automatyczne wykonanie raportu kasjerów przed wykonaniem Raportu Dobowego. Możliwe ustawienia: TAK - kasa drukuje raport kasjera przed Raportem Dobowym, NIE – kasa nie drukuje raportu kasjera przed Raportem Dobowym.
Raport grup	Kasa umożliwia automatyczne wykonanie raportu grup przed wykonaniem Raportu Dobowego. Możliwe ustawienia: TAK - kasa drukuje raport grup przed Raportem Dobowym, NIE – kasa nie drukuje raportu grup przed Raportem Dobowym.
Raport towarów	Kasa umożliwia automatyczne wykonanie raportu sprzedaży towarów przed wykonaniem Raportu Dobowego. Możliwe ustawienia: TAK - kasa drukuje raport sprzedaży towarów przed Raportem Dobowym, NIE – kasa nie drukuje sprzedaży towarów przed Raportem Dobowym.
Raport opakowań	Kasa umożliwia automatyczne wykonanie raportu sprzedaży opakowań zwrotnych przed wykonaniem Raportu Dobowego. Możliwe ustawienia: TAK - kasa drukuje raport sprzedaży opakowań zwrotnych przed Raportem Dobowym, NIE – kasa nie drukuje sprzedaży opakowań zwrotnych przed Raportem Dobowym.
Ilość kodów kreskowych	Określa ilość kodów kreskowych przypisanych do artykułu, maksymalnie 4.
Limit wypłat z terminala	Kasa umożliwia realizowanie wypłat z terminala dla klientów podczas wystawiania paragonów. Należy wprowadzić maksymalną kwotę wypłaty z terminala jaką chcemy realizować (wartość ta jest również uzależniona od banku obsługującego transakcje) .
Interfejs sieciowy	Wybór sposobu komunikacji kasy z siecią Internet. Możliwe ustawienia: LAN – komunikacja za pośrednictwem sieci LAN, WiFi – komunikacja za pośrednictwem sieci Wi-Fi, GPRS – komunikacja poprzez kartę SIM zainstalowaną w kasie.

















Poniżej przedstawiono procedurę ustawiania opcji ogólnych.

PROCEDURA	KLAWISZE DO NACIŚNIĘCIA	KOMUNIKATY WYŚWIETLACZA										
Włączenie kasy/logowanie do <i>MENU GŁÓWNE</i>		<div style="text-align: right;">27-12-2018 10:33</div> MENUGŁÓWNE <hr/> <table border="1"> <tr><td>1</td><td>Sprzedaż</td></tr> <tr><td>2</td><td>Raporty czytające</td></tr> <tr><td>3</td><td>Raporty zerujące</td></tr> <tr><td>4</td><td>Programowanie</td></tr> <tr><td>5</td><td>Połączenie z PC</td></tr> </table>	1	Sprzedaż	2	Raporty czytające	3	Raporty zerujące	4	Programowanie	5	Połączenie z PC
1	Sprzedaż											
2	Raporty czytające											
3	Raporty zerujące											
4	Programowanie											
5	Połączenie z PC											
Wybór opcji <i>PROGRAMOWANIE</i>	 lub 	<div style="text-align: right;">27-12-2018 10:33</div> MENUGŁÓWNE <hr/> <table border="1"> <tr><td>1</td><td>Sprzedaż</td></tr> <tr><td>2</td><td>Raporty czytające</td></tr> <tr><td>3</td><td>Raporty zerujące</td></tr> <tr><td>4</td><td>Programowanie</td></tr> <tr><td>5</td><td>Połączenie z PC</td></tr> </table>	1	Sprzedaż	2	Raporty czytające	3	Raporty zerujące	4	Programowanie	5	Połączenie z PC
1	Sprzedaż											
2	Raporty czytające											
3	Raporty zerujące											
4	Programowanie											
5	Połączenie z PC											
Zatwierdzenie wyboru		<div style="text-align: right;">27-12-2018 10:33</div> PROGRAMOWANE <hr/> <table border="1"> <tr><td>1</td><td>Towary PLU</td></tr> <tr><td>2</td><td>Zmiana cen</td></tr> <tr><td>3</td><td>Opakowania zwrotne</td></tr> <tr><td>4</td><td>Grupy towarowe</td></tr> <tr><td>5</td><td>Opisy towarów</td></tr> </table>	1	Towary PLU	2	Zmiana cen	3	Opakowania zwrotne	4	Grupy towarowe	5	Opisy towarów
1	Towary PLU											
2	Zmiana cen											
3	Opakowania zwrotne											
4	Grupy towarowe											
5	Opisy towarów											
Wybór opcji <i>KONFIGURACJA</i> i zatwierdzenie wyboru	 lub 	<div style="text-align: right;">27-12-2018 10:33</div> PROGRAMOWANE <hr/> <table border="1"> <tr><td>15</td><td>Waluta ewidencyjna</td></tr> <tr><td>16</td><td>Przelicznik walut</td></tr> <tr><td>17</td><td>Kody wagowe</td></tr> <tr><td>18</td><td>Usługi</td></tr> <tr><td>19</td><td>Konfiguracja</td></tr> </table>	15	Waluta ewidencyjna	16	Przelicznik walut	17	Kody wagowe	18	Usługi	19	Konfiguracja
15	Waluta ewidencyjna											
16	Przelicznik walut											
17	Kody wagowe											
18	Usługi											
19	Konfiguracja											
Zatwierdzenie		<div style="text-align: right;">27-12-2018 10:33</div> Konfiguracja <hr/> <table border="1"> <tr><td>1</td><td>Opcje ogólne</td></tr> <tr><td>2</td><td>Opcje paragonu</td></tr> <tr><td>3</td><td>Klawisze szybkie PLU</td></tr> <tr><td>4</td><td>Klawisze (%) / (%+)</td></tr> <tr><td>5</td><td>Klawisze funkcyjne</td></tr> </table>	1	Opcje ogólne	2	Opcje paragonu	3	Klawisze szybkie PLU	4	Klawisze (%) / (%+)	5	Klawisze funkcyjne
1	Opcje ogólne											
2	Opcje paragonu											
3	Klawisze szybkie PLU											
4	Klawisze (%) / (%+)											
5	Klawisze funkcyjne											
Wybór opcji <i>OPCJE OGÓLNE</i>	 lub 	<div style="text-align: right;">27-12-2018 10:33</div> Konfiguracja <hr/> <table border="1"> <tr><td>1</td><td>Opcje ogólne</td></tr> <tr><td>2</td><td>Opcje paragonu</td></tr> <tr><td>3</td><td>Klawisze szybkie PLU</td></tr> <tr><td>4</td><td>Klawisze (%) / (%+)</td></tr> <tr><td>5</td><td>Klawisze funkcyjne</td></tr> </table>	1	Opcje ogólne	2	Opcje paragonu	3	Klawisze szybkie PLU	4	Klawisze (%) / (%+)	5	Klawisze funkcyjne
1	Opcje ogólne											
2	Opcje paragonu											
3	Klawisze szybkie PLU											
4	Klawisze (%) / (%+)											
5	Klawisze funkcyjne											
Zatwierdzenie		<div style="text-align: right;">27-12-2018 10:33</div> OPCJE OGÓLNE Numer kasy;										

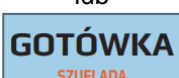
<p>Wpisanie numeru kasy, po jakim kasa będzie identyfikowana i zatwierdzenie</p>	<p>Numer kasy należy wpisać z klawiatury numerycznej</p> 	<p>OPCJEGÓLNE 27-12-2018 10:33</p> <p>Systemkasjerski ;</p> <p style="text-align: right;">TAK</p>
<p>Włączenie lub wyłączenie konieczności logowania kasjerów i zatwierdzenie</p>		<p>OPCJEGÓLNE 27-12-2018 10:33</p> <p>Drukuj nazwę kasjera ;</p> <p style="text-align: right;">TAK</p>
<p>Włączenie lub wyłączenie drukowania nazw kasjerów na paragonach i zatwierdzenie</p>		<p>OPCJEGÓLNE 27-12-2018 10:33</p> <p>Auto. wylogowanie kasjera ;</p> <p style="text-align: right;">TAK</p>
<p>Wybór opcji czy kasa ma automatycznie wylogować kasjera po wystawieniu paragonu i zatwierdzenie</p>		<p>OPCJEGÓLNE 27-12-2018 10:33</p> <p>Nasylenie druku ;</p> <p style="text-align: right;">10</p>
<p>Wybór intensywności, z jaką ma drukować drukarka i zatwierdzenie</p>		<p>OPCJEGÓLNE 27-12-2018 10:33</p> <p>Autowylączenie ;</p> <p style="text-align: right;">TAK</p>
<p>Wybór w minutach czasu bezczynności, po jakim kasa się wyłączy automatycznie i zatwierdzenie</p>		<p>OPCJEGÓLNE 27-12-2018 10:33</p> <p>Wyłączenie podświetlenia ;</p> <p style="text-align: right;">TAK</p>
<p>Wybór w minutach czasu bezczynności, po jakim wyłączy się podświetlenie wyświetlacza i zatwierdzenie</p>		<p>OPCJEGÓLNE 27-12-2018 10:33</p> <p>Wyłączenie po Raporcie Dobowym ;</p> <p style="text-align: right;">TAK</p>

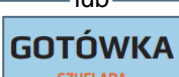
<p>Wybór opcji czy kasa ma samoistnie wyłączyć się po wykonaniu Raportu Dobowego i zatwierdzenie</p>	 lub  	<p>OPCJEOGÓLNE 27-12-2018 10:33</p> <p>Kontrola stanu gotówki ;</p> <p style="text-align: right;">TAK</p>
<p>Wybór opcji czy kasa ma kontrolować stan gotówki w szufladzie i zatwierdzenie</p>	 lub  	<p>OPCJEOGÓLNE 27-12-2018 10:33</p> <p>Automatyczne otwarcie szuflady ;</p> <p style="text-align: right;">TAK</p>
<p>Wybór czy kasa ma po zakończeniu paragonu automatycznie otwierać szufladę i zatwierdzenie</p>	 lub  	<p>OPCJEOGÓLNE 27-12-2018 10:33</p> <p>Kontrola stanu magazynu ;</p> <p style="text-align: right;">TAK</p>
<p>Wybór czy kasa ma kontrolować stany magazynowe i zatwierdzenie</p>	 lub  	<p>OPCJEOGÓLNE 27-12-2018 10:33</p> <p>Raport zerujący PLU ;</p> <p style="text-align: right;">Długi</p>
<p>Wybór opcji czy kasa ma drukować długi Raport Zerujący Sprzedaż Towarów, czy krótką informację o zerowaniu liczników i zatwierdzenie</p>	 lub  	<p>OPCJEOGÓLNE 27-12-2018 10:33</p> <p>Raport zerujący opakowań ;</p> <p style="text-align: right;">Długi</p>
<p>Wybór opcji czy kasa ma drukować długi Raport Zerujący Sprzedaż Opakowań, czy krótką informację o zerowaniu liczników i zatwierdzenie</p>	 lub  	<p>OPCJEOGÓLNE 27-12-2018 10:33</p> <p>Przypomnienie o raportach ;</p> <p style="text-align: right;">TAK</p>
<p>Wybór opcji czy kasa ma przypominać o raportach do wykonania i zatwierdzenie</p>	 lub  	<p>OPCJEOGÓLNE 27-12-2018 10:33</p> <p>Zerowanie PLU po RD ;</p> <p style="text-align: right;">NE</p>

Wybór opcji czy kasa ma zerować licznik sprzedaży towarów po Raporcie Dobowym i zatwierdzenie	 lub  	<p>OPCJEOGÓLNE 27-12-2018 10:33</p> <p>Zerowanie opak poRD ;</p> <p style="text-align: right;">NE</p>
Wybór opcji czy kasa ma zerować liczniki sprzedaży opakowań zwrotnych po Raporcie Dobowym	 lub  	<p>OPCJEOGÓLNE 27-12-2018 10:33</p> <p>Drukuj niefiskalne ;</p> <p style="text-align: right;">TAK</p>
Wybór opcji czy kasa ma drukować wydruki niefiskalne i zatwierdzenie	 lub  	<p>OPCJEOGÓLNE 27-12-2018 10:33</p> <p>Czas letni / zimowy ;</p> <p style="text-align: right;">TAK</p>
Wybór opcji czy kasa ma automatycznie zmieniać czas letni/zimowy i zatwierdzenie	 lub  	<p>OPCJEOGÓLNE 27-12-2018 10:33</p> <p>Logona paragonie ;</p> <p style="text-align: right;">NE</p>
Wybór opcji czy kasa ma drukować logo na paragonie i zatwierdzenie	 lub  	<p>OPCJEOGÓLNE 27-12-2018 10:33</p> <p>Logona raporcie ;</p> <p style="text-align: right;">TAK</p>
Wybór opcji czy kasa ma drukować logo na raporcie i zatwierdzenie	 lub  	<p>OPCJEOGÓLNE 27-12-2018 10:33</p> <p>Logona wydruku niefiskalnym ;</p> <p style="text-align: right;">NE</p>
Wybór opcji czy kasa ma drukować logo na wydrukach niefiskalnych i zatwierdzenie	 lub  	<p>OPCJEOGÓLNE 27-12-2018 10:33</p> <p>Raport kasjera ;</p> <p style="text-align: right;">NE</p>

Wybór opcji czy kasa ma przed raportem dobowym drukować raport kasjera i zatwierdzenie	 lub  	<p>OPCJEGÓLNE 27-12-2018 10:33</p> <p>Raport grup ;</p> <p style="text-align: right;">NE</p>
Wybór opcji czy kasa ma przed raportem dobowym drukować raport grup i zatwierdzenie	 lub  	<p>OPCJEGÓLNE 27-12-2018 10:33</p> <p>Raport towarów ;</p> <p style="text-align: right;">NE</p>
Wybór opcji czy kasa ma przed raportem dobowym drukować raport towarów i zatwierdzenie	 lub  	<p>OPCJEGÓLNE 27-12-2018 10:33</p> <p>Raport opakowań ;</p> <p style="text-align: right;">NE</p>
Wybór opcji czy kasa ma przed raportem dobowym drukować raport sprzedaży opakowań i zatwierdzenie	 lub  	<p>OPCJEGÓLNE 27-12-2018 10:33</p> <p>Ilość kodów kreskowych ;</p> <p style="text-align: right;">1</p>
Wybór opcji ile kodów kreskowych można przypisać do pojedynczego PLU i zatwierdzenie	 lub  	<p>OPCJEGÓLNE 27-12-2018 10:33</p> <p>Limit wypł. z terminala ;</p> <p style="text-align: right;">200.00</p>
Wpisanie maksymalnej wartości dla wypłat z terminala i zatwierdzenie	<p>Wartość należy wpisać z klawiatury numerycznej</p> 	<p>OPCJEGÓLNE 27-12-2018 10:33</p> <p>Interfejs sieciowy ;</p> <p style="text-align: right;">LAN</p>
Wybór interfejsu do komunikacji z repozytorium i zatwierdzenie	 lub  	<p style="text-align: right;">27-12-2018 10:33</p> <p style="text-align: center;">Zapisać?</p> <p style="text-align: center;">GOT=Zapis C=Wjdz</p>

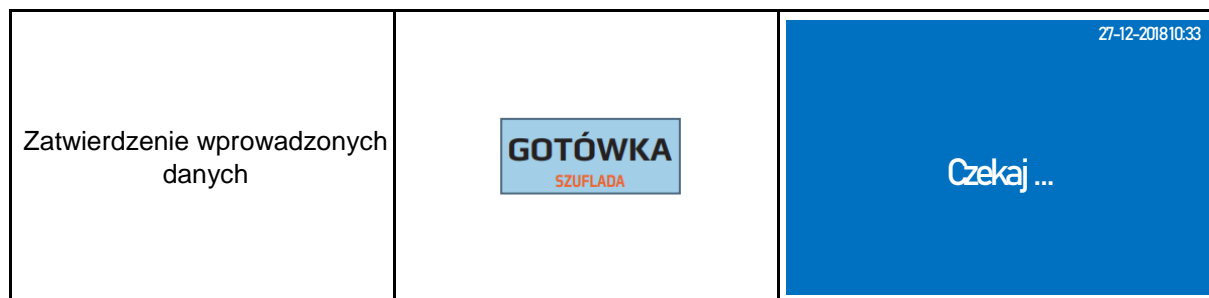

Do trybu konfiguracji opcji ogólnych można przejść za pomocą odnośników numerycznych. Będąc w menu głównym należy wcisnąć klawisze [4], [SHIFT], [9] [1].

9.24.2 Opcje paragonu







W konfiguracji paragonu ustawia się wszystkie funkcje związane ze sprzedażą (wystawieniem paragonu) takie jak drukowanie nazw kasjera na paragonach, drukowanie ilości pozycji na paragonie itp.

















W poniższej tabeli przedstawiono opis poszczególnych opcji paragonu.











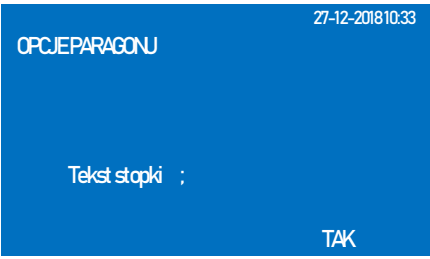

Funkcja	Opis
Przymus SUMA	Funkcja określa czy kasjer przed zakończeniem paragonu musi podsumować paragon. Możliwe ustawienia: TAK- konieczność przed zamknięciem paragonu naciśnięcie klawisza [SUMA], NIE – brak konieczności podsumowania paragonu.
Przymus kwoty	Funkcja określa czy kasjer przed zakończeniem paragonu musi podać kwotę otrzymaną od klienta. Możliwe ustawienia: TAK - konieczność podania kwoty od klienta, NIE – brak konieczności podania kwoty od klienta.
Cena w groszach	Funkcja określa czy wprowadzane kwoty podczas sprzedaży są podawane w groszach, czyli wprowadzenie kwoty 25 określa 0,25zł, czy w złotówkach, czyli wprowadzenie kwoty 25 określa 25zł Możliwe ustawienia: TAK – kasa przyjmuje wartości w groszach, NIE – kasa przyjmuje wartości w złotówkach.
Drukuj PLU	Funkcja oznacza czy na paragonie przy sprzedaży artykułu ma drukować się numer PLU tego artykułu oraz kod kreskowy 1. Możliwe ustawienia: TAK – kasa drukuje numer PLU i kod kreskowy 1 na paragonie, NIE – kasa nie drukuje numeru PLU, kodu kreskowego 1 na paragonie.
Drukuj ilość PLU	Funkcja określa czy kasa w podsumowaniu paragonu drukuje ilość pozycji wydrukowanych na paragonie. Nie należy tego mylić z ilością sprzedanych artykułów, gdyż w jednej pozycji paragonu możemy mieć wielokrotność danego artykułu. Możliwe ustawienie: NIE – kasa nie drukuje ilości pozycji wydrukowanych na paragonie, TAK – kasa drukuje ilość pozycji wydrukowanych na paragonie.
Tekst stopki:	Funkcja określa czy drukuje po zakończeniu paragonu dodatkowy tekst stopki Możliwe ustawienie: NIE – kasa nie drukuje stopki, TAK – kasa drukuje stopkę.

Wydruk zamówienia	Funkcja określa czy po zakończeniu paragonu kasa drukuje zamówienie w postaci wydruku нефiskalnego Możliwe ustawienie: NIE – kasa nie drukuje zamówienia, PARAGON – kasa drukuje jeden dokument нефiskalny ze wszystkimi pozycjami z paragonu, GRUPY - kasa drukuje każdą grupę towarową na oddzielnym zamówieniu w postaci wydruku нефiskalnego, POZYCJE – kasa drukuje oddzielnie każdą pozycję z paragonu na oddzielnym zamówieniu w postaci wydruku нефiskalnego,
Rabat przed towarem	Funkcja określa kolejność udzielania opustów i sprzedaży, czy najpierw należy podać opust, a następnie sprzedać pozycję, czy sprzedać pozycję i do pozycji podać opust. TAK – opust dla artykułu należy udzielić przed jego sprzedażą, NIE – opust dla artykułu należy udzielić po jego sprzedaży,

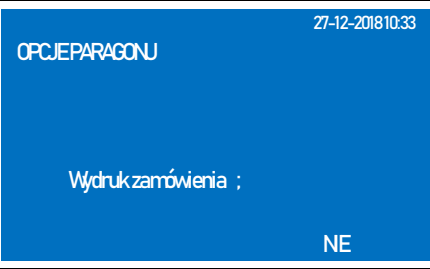
Poniżej przedstawiono konfigurację opcji paragonu.

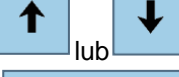
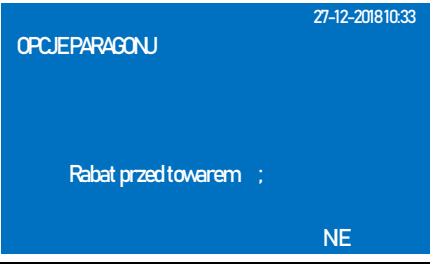
PROCEDURA	KLAWISZE DO NACIŚNIĘCIA	KOMUNIKATY WYŚWIETLACZA
Włączenie kasy/logowanie do MENU GŁÓWNE		<div style="text-align: right;">27-12-2018 10:33</div> MENU GŁÓWNE 1 Sprzedaż 2 Raporty czytające 3 Raporty zerujące 4 Programowanie 5 Połączenie z PC
Wybór opcji PROGRAMOWANIE	 lub 	<div style="text-align: right;">27-12-2018 10:33</div> MENU GŁÓWNE 1 Sprzedaż 2 Raporty czytające 3 Raporty zerujące 4 Programowanie 5 Połączenie z PC
Zatwierdzenie wyboru		<div style="text-align: right;">27-12-2018 10:33</div> PROGRAMOWANE 1 Towary PLU 2 Zmiana cen 3 Opakowania zwrotne 4 Grupy towarowe 5 Opisy towarów
Wybór opcji KONFIGURACJA	 lub 	<div style="text-align: right;">27-12-2018 10:33</div> PROGRAMOWANE 15 Wáluta ewidencyjna 16 Przelicznik walut 17 Kody wagowe 18 Usługi 19 Konfiguracja

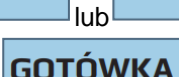
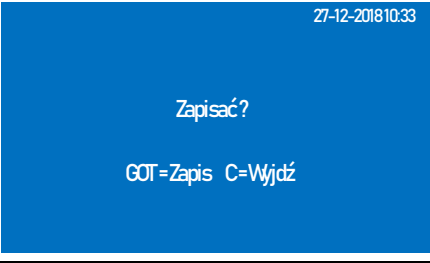
Zatwierdzenie		<div style="text-align: right;">27-12-2018 10:33</div> <div style="background-color: #0056b3; color: white; padding: 5px;"> Konfiguracja </div> <hr style="border: 0; border-top: 1px dashed white;"/> <table border="1" style="width: 100%; border-collapse: collapse;"> <tr><td style="width: 20px; text-align: center;">1</td><td>Opcje ogólne</td></tr> <tr><td style="text-align: center;">2</td><td>Opcje paragonu</td></tr> <tr><td style="text-align: center;">3</td><td>Klawisze szybkie PLU</td></tr> <tr><td style="text-align: center;">4</td><td>Klawisze (%-) / (%+)</td></tr> <tr><td style="text-align: center;">5</td><td>Klawisze funkcyjne</td></tr> </table>	1	Opcje ogólne	2	Opcje paragonu	3	Klawisze szybkie PLU	4	Klawisze (%-) / (%+)	5	Klawisze funkcyjne
1	Opcje ogólne											
2	Opcje paragonu											
3	Klawisze szybkie PLU											
4	Klawisze (%-) / (%+)											
5	Klawisze funkcyjne											
Wybór opcji <i>OPCJE PARAGONU</i>	 lub 	<div style="text-align: right;">27-12-2018 10:33</div> <div style="background-color: #0056b3; color: white; padding: 5px;"> Konfiguracja </div> <hr style="border: 0; border-top: 1px dashed white;"/> <table border="1" style="width: 100%; border-collapse: collapse;"> <tr><td style="width: 20px; text-align: center;">1</td><td>Opcje ogólne</td></tr> <tr><td style="text-align: center;">2</td><td>Opcje paragonu</td></tr> <tr><td style="text-align: center;">3</td><td>Klawisze szybkie PLU</td></tr> <tr><td style="text-align: center;">4</td><td>Klawisze (%-) / (%+)</td></tr> <tr><td style="text-align: center;">5</td><td>Klawisze funkcyjne</td></tr> </table>	1	Opcje ogólne	2	Opcje paragonu	3	Klawisze szybkie PLU	4	Klawisze (%-) / (%+)	5	Klawisze funkcyjne
1	Opcje ogólne											
2	Opcje paragonu											
3	Klawisze szybkie PLU											
4	Klawisze (%-) / (%+)											
5	Klawisze funkcyjne											
Zatwierdzenie wyboru		<div style="text-align: right;">27-12-2018 10:33</div> <div style="background-color: #0056b3; color: white; padding: 10px;"> OPCJEPARAGONU PrzymusSUMA ; <div style="text-align: right;">NE</div> </div>										
Włączenie lub wyłączenie konieczności naciśnięcia klawisza [SUMA] przed zamknięciem paragonu i zatwierdzenie	 lub  	<div style="text-align: right;">27-12-2018 10:33</div> <div style="background-color: #0056b3; color: white; padding: 10px;"> OPCJEPARAGONU Przymuskwoty ; <div style="text-align: right;">NE</div> </div>										
Włączenie lub wyłączenie konieczności podania kwoty od klienta i zatwierdzenie	 lub  	<div style="text-align: right;">27-12-2018 10:33</div> <div style="background-color: #0056b3; color: white; padding: 10px;"> OPCJEPARAGONU Cena w groszach ; <div style="text-align: right;">TAK</div> </div>										
Wybór metody wprowadzania ceny w groszach lub złotych i zatwierdzenie	 lub  	<div style="text-align: right;">27-12-2018 10:33</div> <div style="background-color: #0056b3; color: white; padding: 10px;"> OPCJEPARAGONU Drukuj PLU ; <div style="text-align: right;">NE</div> </div>										
Wybór opcji czy kasa na paragonie ma drukować numer PLU i zatwierdzenie	 lub  	<div style="text-align: right;">27-12-2018 10:33</div> <div style="background-color: #0056b3; color: white; padding: 10px;"> OPCJEPARAGONU Drukuj ilość PLU ; <div style="text-align: right;">NE</div> </div>										

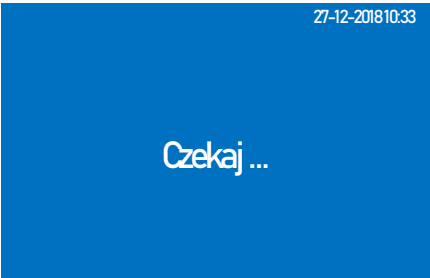
Wybór opcji czy kasa ma drukować na paragonie ilość sprzedanych pozycji i zatwierdzenie	 lub  	
Wybór opcji czy kasa ma drukować stopkę i zatwierdzenie	 lub  	
Wybór czy kasa ma drukować zamówienie i w jakiej postaci czy nie i zatwierdzenie	 lub  	
Wybór czy do artykułu opust będzie naliczany przed czy po sprzedaży	 lub  	
Zatwierdzenie wprowadzonych danych		









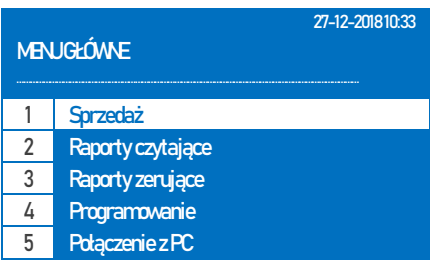



Do trybu konfiguracji opcji paragonu można przejść za pomocą odnośników numerycznych. Będąc w menu głównym należy wcisnąć klawisze: [4], [SHIFT], [9], [2].



9.24.3 Klawisze szybkie PLU

Kasa umożliwia przypisanie dowolnych towarów z bazy towarowej do klawiszy szybkiej sprzedaży [PLU1] – [PLU36].

Poniżej przedstawiono procedurę programowania klawiszy szybkich PLU.

PROCEDURA	KLAWISZE DO NACIŚNIĘCIA	KOMUNIKATY WYŚWIETLACZA
Włączenie kasy/logowanie do MENU GŁÓWNE		

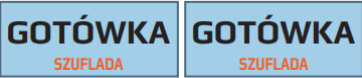
Wybór opcji <i>PROGRAMOWANIE</i>	 lub 	<p style="text-align: right;">27-12-2018 10:33</p> <p>MENIŃOWNE</p> <hr/> <table border="1"> <tr><td>1</td><td>SprzedaŃ</td></tr> <tr><td>2</td><td>Raporty czytające</td></tr> <tr><td>3</td><td>Raporty zerujące</td></tr> <tr><td>4</td><td>Programowanie</td></tr> <tr><td>5</td><td>Połączenie z PC</td></tr> </table>	1	SprzedaŃ	2	Raporty czytające	3	Raporty zerujące	4	Programowanie	5	Połączenie z PC
1	SprzedaŃ											
2	Raporty czytające											
3	Raporty zerujące											
4	Programowanie											
5	Połączenie z PC											
Zatwierdzenie wyboru		<p style="text-align: right;">27-12-2018 10:33</p> <p>PROGRAMOWANIE</p> <hr/> <table border="1"> <tr><td>1</td><td>Towary PLU</td></tr> <tr><td>2</td><td>Zmiana cen</td></tr> <tr><td>3</td><td>Opakowania zwrotne</td></tr> <tr><td>4</td><td>Grupy towarowe</td></tr> <tr><td>5</td><td>Opisy towarów</td></tr> </table>	1	Towary PLU	2	Zmiana cen	3	Opakowania zwrotne	4	Grupy towarowe	5	Opisy towarów
1	Towary PLU											
2	Zmiana cen											
3	Opakowania zwrotne											
4	Grupy towarowe											
5	Opisy towarów											
Wybór opcji <i>KONFIGURACJA</i>	 lub 	<p style="text-align: right;">27-12-2018 10:33</p> <p>PROGRAMOWANIE</p> <hr/> <table border="1"> <tr><td>15</td><td>Wáluta ewidencyjna</td></tr> <tr><td>16</td><td>Przelicznik walut</td></tr> <tr><td>17</td><td>Kody wagowe</td></tr> <tr><td>18</td><td>Usługi</td></tr> <tr><td>19</td><td>Konfiguracja</td></tr> </table>	15	Wáluta ewidencyjna	16	Przelicznik walut	17	Kody wagowe	18	Usługi	19	Konfiguracja
15	Wáluta ewidencyjna											
16	Przelicznik walut											
17	Kody wagowe											
18	Usługi											
19	Konfiguracja											
Zatwierdzenie		<p style="text-align: right;">27-12-2018 10:33</p> <p>Konfiguracja</p> <hr/> <table border="1"> <tr><td>1</td><td>Opcje ogólne</td></tr> <tr><td>2</td><td>Opcje paragonu</td></tr> <tr><td>3</td><td>Klawisze szybkie PLU</td></tr> <tr><td>4</td><td>Klawisze (%-) / (%+)</td></tr> <tr><td>5</td><td>Klawisze funkcyjne</td></tr> </table>	1	Opcje ogólne	2	Opcje paragonu	3	Klawisze szybkie PLU	4	Klawisze (%-) / (%+)	5	Klawisze funkcyjne
1	Opcje ogólne											
2	Opcje paragonu											
3	Klawisze szybkie PLU											
4	Klawisze (%-) / (%+)											
5	Klawisze funkcyjne											
Wybór opcji <i>KL. SZYBKIE PLU</i>	 lub 	<p style="text-align: right;">27-12-2018 10:33</p> <p>Konfiguracja</p> <hr/> <table border="1"> <tr><td>1</td><td>Opcje ogólne</td></tr> <tr><td>2</td><td>Opcje paragonu</td></tr> <tr><td>3</td><td>Klawisze szybkie PLU</td></tr> <tr><td>4</td><td>Klawisze (%-) / (%+)</td></tr> <tr><td>5</td><td>Klawisze funkcyjne</td></tr> </table>	1	Opcje ogólne	2	Opcje paragonu	3	Klawisze szybkie PLU	4	Klawisze (%-) / (%+)	5	Klawisze funkcyjne
1	Opcje ogólne											
2	Opcje paragonu											
3	Klawisze szybkie PLU											
4	Klawisze (%-) / (%+)											
5	Klawisze funkcyjne											
Zatwierdzenie wyboru		<p style="text-align: right;">27-12-2018 10:33</p> <p>KLAWISZESZYBKIEPLU</p> <p>Numer klawisza:</p> <p style="text-align: right;">1</p>										
Wybór numeru klawisza szybkiej sprzedaży do którego zostanie przypisany towar i zatwierdzenie	 lub  	<p style="text-align: right;">27-12-2018 10:33</p> <p>KLAWISZESZYBKIEPLU</p> <p>Numer klawisza: 1 Numer PLU:</p> <p style="text-align: right;">1</p>										





Wybór numeru PLU artykułu, który ma być przypisany do klawisza [PLU1] i zatwierdzenie	<p>Numer należy wpisać z klawiatury numerycznej</p> 	<p>27-12-2018 10:33</p> <p>Numer klawisza: 1. Zapisać?</p> <p>GOT=Zapis C=Wyjść</p>
Zatwierdzenie wprowadzonych danych		<p>27-12-2018 10:33</p> <p>Czekaj ...</p>
<p>Z kolejnymi klawiszami postępujemy tak jak pokazano w przykładzie powyżej.</p>		











Do trybu konfiguracji klawiszy PLU można przejść za pomocą odnośników numerycznych. Będąc w menu głównym należy wcisnąć klawisze [4], [SHIFT], [9], [3].









9.24.4 Klawisze [%-], [%+]

W funkcji *Klawisze %-/%+* istnieje możliwość przypisania do klawiszy [%-], [%+] dowolnych opustów/narzutów programowanych. W zależności od konfiguracji opustu programowanego istnieje możliwość podawania wartości opustu bezpośrednio przed jego udzieleniem.

Poniżej przedstawiono procedurę programowania klawiszy [%-], [%+].

PROCEDURA	KLAWISZE DO NACIŚNIĘCIA	KOMUNIKATY WYŚWIETLACZA
<p>Włączenie kasy/logowanie do <i>MENU GŁÓWNE</i></p>		<p>27-12-2018 10:33</p> <p>MENUGŁÓWNE</p> <hr/> <p>1 Sprzedaż</p> <p>2 Raporty czytające</p> <p>3 Raporty zerujące</p> <p>4 Programowanie</p> <p>5 Połączenie z PC</p>
<p>Wybór opcji <i>PROGRAMOWANIE</i></p>	 lub 	<p>27-12-2018 10:33</p> <p>MENUGŁÓWNE</p> <hr/> <p>1 Sprzedaż</p> <p>2 Raporty czytające</p> <p>3 Raporty zerujące</p> <p>4 Programowanie</p> <p>5 Połączenie z PC</p>
<p>Zatwierdzenie wyboru</p>		<p>27-12-2018 10:33</p> <p>PROGRAMOWANE</p> <hr/> <p>1 Towary PLU</p> <p>2 Zmiana cen</p> <p>3 Opakowania zwrotne</p> <p>4 Grupy towarowe</p> <p>5 Opisy towarów</p>

Wybór opcji <i>KONFIGURACJA</i>	 lub 	<p style="text-align: right;">27-12-2018 10:33</p> <p>PROGRAMOWANE</p> <hr/> <table border="1"> <tr><td>15</td><td>Wáluta ewidencyjna</td></tr> <tr><td>16</td><td>Przelicznik walut</td></tr> <tr><td>17</td><td>Kody wagowe</td></tr> <tr><td>18</td><td>Usługi</td></tr> <tr><td>19</td><td>Konfiguracja</td></tr> </table>	15	Wáluta ewidencyjna	16	Przelicznik walut	17	Kody wagowe	18	Usługi	19	Konfiguracja
15	Wáluta ewidencyjna											
16	Przelicznik walut											
17	Kody wagowe											
18	Usługi											
19	Konfiguracja											
Zatwierdzenie		<p style="text-align: right;">27-12-2018 10:33</p> <p>Konfiguracja</p> <hr/> <table border="1"> <tr><td>1</td><td>Opcje ogólne</td></tr> <tr><td>2</td><td>Opcje paragonu</td></tr> <tr><td>3</td><td>Klawisze szybkie PLLU</td></tr> <tr><td>4</td><td>Klawisze (%-) / (%+)</td></tr> <tr><td>5</td><td>Klawisze funkcyjne</td></tr> </table>	1	Opcje ogólne	2	Opcje paragonu	3	Klawisze szybkie PLLU	4	Klawisze (%-) / (%+)	5	Klawisze funkcyjne
1	Opcje ogólne											
2	Opcje paragonu											
3	Klawisze szybkie PLLU											
4	Klawisze (%-) / (%+)											
5	Klawisze funkcyjne											
Wybór opcji <i>KLAWISZE (%-)/(%)</i>	 lub 	<p style="text-align: right;">27-12-2018 10:33</p> <p>Konfiguracja</p> <hr/> <table border="1"> <tr><td>1</td><td>Opcje ogólne</td></tr> <tr><td>2</td><td>Opcje paragonu</td></tr> <tr><td>3</td><td>Klawisze szybkie PLLU</td></tr> <tr><td>4</td><td>Klawisze (%-) / (%+)</td></tr> <tr><td>5</td><td>Klawisze funkcyjne</td></tr> </table>	1	Opcje ogólne	2	Opcje paragonu	3	Klawisze szybkie PLLU	4	Klawisze (%-) / (%+)	5	Klawisze funkcyjne
1	Opcje ogólne											
2	Opcje paragonu											
3	Klawisze szybkie PLLU											
4	Klawisze (%-) / (%+)											
5	Klawisze funkcyjne											
Zatwierdzenie wyboru		<p style="text-align: right;">27-12-2018 10:33</p> <p>Klawisze (%-) / (%+)</p> <p>Klawisz %+: Názut procentowy</p>										
Wybór funkcji, która zostanie przypisana do klawisza	 lub 	<p style="text-align: right;">27-12-2018 10:33</p> <p>Klawisze (%-) / (%+)</p> <p>Klawisz %+: Názut procentowy</p>										
Zatwierdzenie wyboru		<p style="text-align: right;">27-12-2018 10:33</p> <p>Klawisze (%-) / (%+)</p> <p>Klawisz SHIFT%+: Názut kwotowy</p>										
Wybór funkcji, która zostanie przypisana do klawisza	 lub 	<p style="text-align: right;">27-12-2018 10:33</p> <p>Klawisze (%-) / (%+)</p> <p>Klawisz SHIFT%+: Názut kwotowy</p>										









Zatwierdzenie wyboru		<div style="text-align: right;">27-12-2018 10:33</div> Klawisze [%-] / [%+] Klawisz %-: Opust procentowy
Wybór funkcji, która zostanie przypisana do klawisza	 lub 	<div style="text-align: right;">27-12-2018 10:33</div> Klawisze [%-] / [%+] Klawisz %-: Opust procentowy
Zatwierdzenie wyboru		<div style="text-align: right;">27-12-2018 10:33</div> Klawisze [%-] / [%+] Klawisz %-: Opust kwotowy
Wybór funkcji, która zostanie przypisana do klawisza	 lub 	<div style="text-align: right;">27-12-2018 10:33</div> Klawisze [%-] / [%+] Klawisz %-: Opust kwotowy
Zatwierdzenie wyboru		<div style="text-align: right;">27-12-2018 10:33</div> Zapisać? GOT=Zapis C=Wjdz
Potwierdzenie		<div style="text-align: right;">27-12-2018 10:33</div> Czekać ...









Do trybu konfiguracji klawiszy [%-]/[%+] można przejść za pomocą odnośników numerycznych. Będąc w menu głównym należy wcisnąć klawisze **[4]**, **[SHIFT]**, **[9]**, **[4]**.

9.24.5 Klawisze funkcyjne

Kasa posiada 9 klawiszy funkcyjnych, są one dostępne poprzez naciśnięcia klawisza SHIFT i klawisza F1-F9. Do klawiszy funkcyjnych F1-F9 można przypisać jedną z dostępnych funkcji np. Raport Fiskalny Dobowy, Raport Miesięczny itp.

Poniżej przedstawiono procedurę programowania klawiszy funkcyjnych.

PROCEDURA	KLAWISZE DO NACIŚNIĘCIA	KOMUNIKATY WYŚWIETLACZA										
Włączenie kasy/logowanie do <i>MENU GŁÓWNE</i>		<div style="text-align: right;">27-12-2018 10:33</div> MENU GŁÓWNE <hr/> <table border="1"> <tr><td>1</td><td>Sprzedaż</td></tr> <tr><td>2</td><td>Raporty czytające</td></tr> <tr><td>3</td><td>Raporty zerujące</td></tr> <tr><td>4</td><td>Programowanie</td></tr> <tr><td>5</td><td>Połączenie z PC</td></tr> </table>	1	Sprzedaż	2	Raporty czytające	3	Raporty zerujące	4	Programowanie	5	Połączenie z PC
1	Sprzedaż											
2	Raporty czytające											
3	Raporty zerujące											
4	Programowanie											
5	Połączenie z PC											
Wybór opcji <i>PROGRAMOWANIE</i>	 lub 	<div style="text-align: right;">27-12-2018 10:33</div> MENU GŁÓWNE <hr/> <table border="1"> <tr><td>1</td><td>Sprzedaż</td></tr> <tr><td>2</td><td>Raporty czytające</td></tr> <tr><td>3</td><td>Raporty zerujące</td></tr> <tr><td>4</td><td>Programowanie</td></tr> <tr><td>5</td><td>Połączenie z PC</td></tr> </table>	1	Sprzedaż	2	Raporty czytające	3	Raporty zerujące	4	Programowanie	5	Połączenie z PC
1	Sprzedaż											
2	Raporty czytające											
3	Raporty zerujące											
4	Programowanie											
5	Połączenie z PC											
Zatwierdzenie wyboru		<div style="text-align: right;">27-12-2018 10:33</div> PROGRAMOWANE <hr/> <table border="1"> <tr><td>1</td><td>Towary PLU</td></tr> <tr><td>2</td><td>Zmiana cen</td></tr> <tr><td>3</td><td>Opakowania zwrotne</td></tr> <tr><td>4</td><td>Grupy towarowe</td></tr> <tr><td>5</td><td>Opisy towarów</td></tr> </table>	1	Towary PLU	2	Zmiana cen	3	Opakowania zwrotne	4	Grupy towarowe	5	Opisy towarów
1	Towary PLU											
2	Zmiana cen											
3	Opakowania zwrotne											
4	Grupy towarowe											
5	Opisy towarów											
Wybór opcji <i>KONFIGURACJA</i>	 lub 	<div style="text-align: right;">27-12-2018 10:33</div> PROGRAMOWANE <hr/> <table border="1"> <tr><td>15</td><td>Wáluta ewidencyjna</td></tr> <tr><td>16</td><td>Przelicznik walut</td></tr> <tr><td>17</td><td>Kody wagowe</td></tr> <tr><td>18</td><td>Usługi</td></tr> <tr><td>19</td><td>Konfiguracja</td></tr> </table>	15	Wáluta ewidencyjna	16	Przelicznik walut	17	Kody wagowe	18	Usługi	19	Konfiguracja
15	Wáluta ewidencyjna											
16	Przelicznik walut											
17	Kody wagowe											
18	Usługi											
19	Konfiguracja											
Zatwierdzenie		<div style="text-align: right;">27-12-2018 10:33</div> Konfiguracja <hr/> <table border="1"> <tr><td>1</td><td>Opcje ogólne</td></tr> <tr><td>2</td><td>Opcje paragonu</td></tr> <tr><td>3</td><td>Klawisze szybkie PLU</td></tr> <tr><td>4</td><td>Klawisze (%-) / (%+)</td></tr> <tr><td>5</td><td>Klawisze funkcyjne</td></tr> </table>	1	Opcje ogólne	2	Opcje paragonu	3	Klawisze szybkie PLU	4	Klawisze (%-) / (%+)	5	Klawisze funkcyjne
1	Opcje ogólne											
2	Opcje paragonu											
3	Klawisze szybkie PLU											
4	Klawisze (%-) / (%+)											
5	Klawisze funkcyjne											
Wybór opcji <i>KLAWISZE FUNKCYJNE</i>	 lub 	<div style="text-align: right;">27-12-2018 10:33</div> Konfiguracja <hr/> <table border="1"> <tr><td>1</td><td>Opcje ogólne</td></tr> <tr><td>2</td><td>Opcje paragonu</td></tr> <tr><td>3</td><td>Klawisze szybkie PLU</td></tr> <tr><td>4</td><td>Klawisze (%-) / (%+)</td></tr> <tr><td>5</td><td>Klawisze funkcyjne</td></tr> </table>	1	Opcje ogólne	2	Opcje paragonu	3	Klawisze szybkie PLU	4	Klawisze (%-) / (%+)	5	Klawisze funkcyjne
1	Opcje ogólne											
2	Opcje paragonu											
3	Klawisze szybkie PLU											
4	Klawisze (%-) / (%+)											
5	Klawisze funkcyjne											

Zatwierdzenie wyboru		<div style="text-align: right;">27-12-2018 10:33</div> Klawisze funkcyjne Numer klawisza : <div style="text-align: right;">1</div>
Wybór klawisza funkcyjnego	 lub 	<div style="text-align: right;">27-12-2018 10:33</div> Klawisze funkcyjne Numer klawisza : <div style="text-align: right;">1</div>
Zatwierdzenie wyboru		<div style="text-align: right;">27-12-2018 10:33</div> Klawisze funkcyjne Numer klawisza 1 Funkcja : <div style="text-align: right;">Raport Dobowy</div>
Wybór funkcji, która zostanie przypisana do klawisza	 lub 	<div style="text-align: right;">27-12-2018 10:33</div> Klawisze funkcyjne Numer klawisza 1 Funkcja : <div style="text-align: right;">Raport Dobowy</div>
Zatwierdzenie wyboru		<div style="text-align: right;">27-12-2018 10:33</div> Numer klawisza: 1. Zapisać? GOT=Zapis C=Wjdz
Potwierdzenie		<div style="text-align: right;">27-12-2018 10:33</div> Czekaj ...
Podobnie należy postąpić w przypadku pozostałych klawiszy funkcyjnych		

Do trybu konfiguracji klawiszy funkcyjnych można przejść za pomocą odnośników numerycznych odnośników numerycznych. Będąc w menu głównym należy wcisnąć klawisze **[4]**, **[SHIFT]**, **[9]**, **[5]**.

9.24.6 Komunikacja

W opcji programowania KOMUNIKACJA są dostępne wszystkie funkcje do konfiguracji komunikacji z urządzeniami zewnętrznymi.

9.24.6.1 Peryferie (WAGA, SKANER, TERMINAL)







W konfiguracji PERYFERIE można ustawić komunikację kasy z **czytnikiem kodów kreskowych, wagą elektroniczną lub terminalem płatniczym**. Podczas konfiguracji należy wybrać urządzenie, z jakim ma współpracować kasa oraz prędkość komunikacji.











Podłączenie **wagi elektronicznej** odbywa się poprzez złącze RS-232. Kasa może współpracować z każdą wagą elektroniczną posiadającą protokół ANGEL (CAS). Zaleca się ustawienie prędkości komunikacyjnej na 9600 oraz protokół ANGEL AP-1. Do komunikacji kasy z wagą można użyć standardowego kabla dołączonego do kasy.









Poniżej przedstawiono parametry, jakie należy ustawić w wadze.

Parametr	Wartość
Liczba bitów na sekundę	9600
Bitów danych	8
Parzystość	Brak
Bitów stopu	1 lub 2
Protokół	Angel AP-1 (Cas)

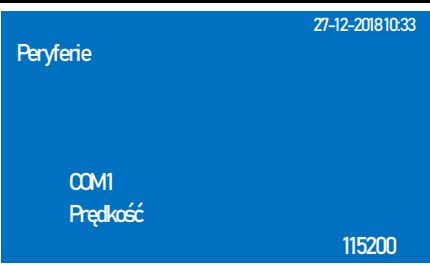
W poniższej tabeli przedstawiono procedurę programowania portu COM.

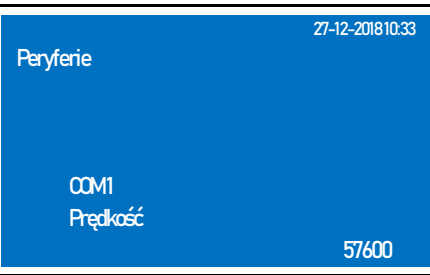
PROCEDURA	KLAWISZE DO NACIŚNIĘCIA	KOMUNIKATY WYŚWIETLACZA										
Włączenie kasy/logowanie do MENU GŁÓWNE		<div style="text-align: right;">27-12-2018 10:33</div> MENU GŁÓWNE <hr/> <table border="1"> <tr><td>1</td><td>Sprzedaż</td></tr> <tr><td>2</td><td>Raporty czytające</td></tr> <tr><td>3</td><td>Raporty zerujące</td></tr> <tr><td>4</td><td>Programowanie</td></tr> <tr><td>5</td><td>Połączenie z PC</td></tr> </table>	1	Sprzedaż	2	Raporty czytające	3	Raporty zerujące	4	Programowanie	5	Połączenie z PC
1	Sprzedaż											
2	Raporty czytające											
3	Raporty zerujące											
4	Programowanie											
5	Połączenie z PC											
Wybór opcji PROGRAMOWANIE	 lub 	<div style="text-align: right;">27-12-2018 10:33</div> MENU GŁÓWNE <hr/> <table border="1"> <tr><td>1</td><td>Sprzedaż</td></tr> <tr><td>2</td><td>Raporty czytające</td></tr> <tr><td>3</td><td>Raporty zerujące</td></tr> <tr><td>4</td><td>Programowanie</td></tr> <tr><td>5</td><td>Połączenie z PC</td></tr> </table>	1	Sprzedaż	2	Raporty czytające	3	Raporty zerujące	4	Programowanie	5	Połączenie z PC
1	Sprzedaż											
2	Raporty czytające											
3	Raporty zerujące											
4	Programowanie											
5	Połączenie z PC											
Zatwierdzenie wyboru		<div style="text-align: right;">27-12-2018 10:33</div> PROGRAMOWANIE <hr/> <table border="1"> <tr><td>1</td><td>Towary FLU</td></tr> <tr><td>2</td><td>Zmiana cen</td></tr> <tr><td>3</td><td>Opakowania zwrotne</td></tr> <tr><td>4</td><td>Grupy towarowe</td></tr> <tr><td>5</td><td>Opisy towarów</td></tr> </table>	1	Towary FLU	2	Zmiana cen	3	Opakowania zwrotne	4	Grupy towarowe	5	Opisy towarów
1	Towary FLU											
2	Zmiana cen											
3	Opakowania zwrotne											
4	Grupy towarowe											
5	Opisy towarów											
Wybór opcji KONFIGURACJA	 lub 	<div style="text-align: right;">27-12-2018 10:33</div> PROGRAMOWANIE <hr/> <table border="1"> <tr><td>15</td><td>Waluta ewidencyjna</td></tr> <tr><td>16</td><td>Przelicznik walut</td></tr> <tr><td>17</td><td>Kody wagowe</td></tr> <tr><td>18</td><td>Usługi</td></tr> <tr><td>19</td><td>Konfiguracja</td></tr> </table>	15	Waluta ewidencyjna	16	Przelicznik walut	17	Kody wagowe	18	Usługi	19	Konfiguracja
15	Waluta ewidencyjna											
16	Przelicznik walut											
17	Kody wagowe											
18	Usługi											
19	Konfiguracja											

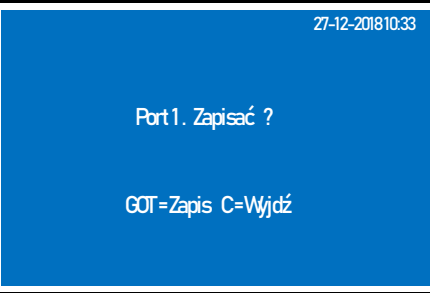
Zatwierdzenie		<div style="text-align: right;">27-12-2018 10:33</div> Konfiguracja <hr/> <table border="1"> <tr><td>1</td><td>Opcje ogólne</td></tr> <tr><td>2</td><td>Opcje paragonu</td></tr> <tr><td>3</td><td>Klawisze szybkie PLLU</td></tr> <tr><td>4</td><td>Klawisze (%-) / (%+)</td></tr> <tr><td>5</td><td>Klawisze funkcyjne</td></tr> </table>	1	Opcje ogólne	2	Opcje paragonu	3	Klawisze szybkie PLLU	4	Klawisze (%-) / (%+)	5	Klawisze funkcyjne
1	Opcje ogólne											
2	Opcje paragonu											
3	Klawisze szybkie PLLU											
4	Klawisze (%-) / (%+)											
5	Klawisze funkcyjne											
Wybór opcji KOMUNIKACJA	 lub 	<div style="text-align: right;">27-12-2018 10:33</div> Konfiguracja <hr/> <table border="1"> <tr><td>2</td><td>Opcje paragonu</td></tr> <tr><td>3</td><td>Klawisze szybkie PLLU</td></tr> <tr><td>4</td><td>Klawisze (%-) / (%+)</td></tr> <tr><td>5</td><td>Klawisze funkcyjne</td></tr> <tr><td>6</td><td>Komunikacja</td></tr> </table>	2	Opcje paragonu	3	Klawisze szybkie PLLU	4	Klawisze (%-) / (%+)	5	Klawisze funkcyjne	6	Komunikacja
2	Opcje paragonu											
3	Klawisze szybkie PLLU											
4	Klawisze (%-) / (%+)											
5	Klawisze funkcyjne											
6	Komunikacja											
Zatwierdzenie wyboru		<div style="text-align: right;">27-12-2018 10:33</div> Konfiguracja <hr/> <table border="1"> <tr><td>1</td><td>Peryferie</td></tr> <tr><td>2</td><td>PC</td></tr> <tr><td>3</td><td>Bluetooth</td></tr> <tr><td>4</td><td>LAN</td></tr> <tr><td>5</td><td>WiFi</td></tr> </table>	1	Peryferie	2	PC	3	Bluetooth	4	LAN	5	WiFi
1	Peryferie											
2	PC											
3	Bluetooth											
4	LAN											
5	WiFi											
Wybór opcji PERYFERIE	 lub 	<div style="text-align: right;">27-12-2018 10:33</div> Konfiguracja <hr/> <table border="1"> <tr><td>1</td><td>Peryferie</td></tr> <tr><td>2</td><td>PC</td></tr> <tr><td>3</td><td>Bluetooth</td></tr> <tr><td>4</td><td>LAN</td></tr> <tr><td>5</td><td>WiFi</td></tr> </table>	1	Peryferie	2	PC	3	Bluetooth	4	LAN	5	WiFi
1	Peryferie											
2	PC											
3	Bluetooth											
4	LAN											
5	WiFi											
Zatwierdzenie wyboru		<div style="text-align: right;">27-12-2018 10:33</div> Peryferie COM1 – NE Port: COM1										
Wybór porty, który będzie konfigurowany	 lub 	<div style="text-align: right;">27-12-2018 10:33</div> Peryferie COM1 – NE Port: COM1										
Zatwierdzenie wyboru		<div style="text-align: right;">27-12-2018 10:33</div> Peryferie COM1 Typ urządzenia: Terminal płatniczy										

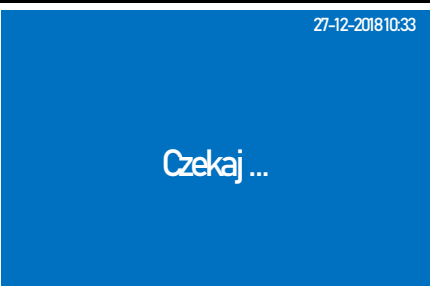
Wybór urządzenia TERMINAL, WAGA lub SKANER i zatwierdzenie wyboru	 lub  	
Wybór prędkości transmisji	 lub 	
Zatwierdzenie wyboru		
Potwierdzenie		
Ustawienie parametrów portu COM2 należy wykonać według powyższych kroków		

Do trybu PERYFERIE można przejść za pomocą odnośników numerycznych. Będąc w menu głównym należy wcisnąć klawisze [4], [SHIFT], [9], [6], [1].

Kasa może współpracować z dowolnym **czytnikiem kodów kreskowych** wyposażonym w złącze RS-232. W przypadku konfiguracji komunikacji z czytnikiem należy wykonać procedurę taką samą jak w przypadku konfiguracji komunikacji z wagą, w typie urządzenia zamiast WAGA należy wybrać **SKANER**. Port SKANER podaje napięcie zasilania dla czytnika kodów kreskowych 5V. Prądowe obciążenie portu nie powinno przekroczyć 200mA, jeśli czytnika wymaga większego prądu zasilania zaleca się zastosowanie zasilacza zewnętrznego dla czytnika. Czytnik należy ustawić zgodnie z parametrami ustawionymi w kasie. Zalecane ustawienia czytnika kodów kreskowych: liczba bitów na sekundę-9600, parzystość-brak, bity danych-8, bity stopu-1.

Poniżej przedstawiono schemat kabla komunikacyjnego kasa – czytnik kodów kreskowych.

Kabel komunikacyjny kasa WP-500 – czytnik kodów kreskowych			
RJ12 6p/6c		RS-232 DB9 M	
6	RxD2	TxD	2
2	GND	GND	5
5	5V	5V	9







9.24.6.2 Komputer PC











Kasa posiada możliwość komunikacji z komputerem poprzez złącze RS-232 lub USB/mini, Bluetooth. Kabel komunikacyjny RS-232 jest dołączony do kasy. W opcji PC ustawiamy parametry złącze poprzez które kasa będzie komunikowała się z komputerem.



Poniżej przedstawiono schemat kabla komunikacyjnego RS-232

Kabel komunikacyjny RS-232 kasa WP-500 – PC			
RJ12 6p/6c		RS-232 DB9 F	
4	RXD1	TXD	3
3	TXD1	RXD	2
2	GND	GND	5

Poniżej przedstawiono procedurę ustawienia złącza RS232 w kasie do komunikacji z PC.

PROCEDURA	KLAWISZE DO NACIŚNIĘCIA	KOMUNIKATY WYŚWIETLACZA
Włączenie kasy/logowanie do MENU GŁÓWNE		<div style="text-align: right;">27-12-2018 10:33</div> MENU GŁÓWNE 1 Sprzedaż 2 Raporty czytające 3 Raporty zerujące 4 Programowanie 5 Połączenie z PC
Wybór opcji PROGRAMOWANIE	 lub 	<div style="text-align: right;">27-12-2018 10:33</div> MENU GŁÓWNE 1 Sprzedaż 2 Raporty czytające 3 Raporty zerujące 4 Programowanie 5 Połączenie z PC
Zatwierdzenie wyboru		<div style="text-align: right;">27-12-2018 10:33</div> PROGRAMOWANE 1 Towary PLU 2 Zmiana cen 3 Opakowania zwrotne 4 Grupy towarowe 5 Opisy towarów
Wybór opcji KONFIGURACJA	 lub 	<div style="text-align: right;">27-12-2018 10:33</div> PROGRAMOWANE 15 Wáluta ewidencyjna 16 Przelicznik walut 17 Kody wagowe 18 Usługi 19 Konfiguracja
Zatwierdzenie		<div style="text-align: right;">27-12-2018 10:33</div> Konfiguracja 1 Opcje ogólne 2 Opcje paragonu 3 Klawisze szybkie PLU 4 Klawisze (%-) / (%+) 5 Klawisze funkcyjne

Wybór opcji <i>KOMUNIKACJA</i>	 lub 	<div style="text-align: right;">27-12-2018 10:33</div> Konfiguracja <hr/> <table border="1"> <tr><td>2</td><td>Opcje paragonu</td></tr> <tr><td>3</td><td>Klawisze szybkie PLU</td></tr> <tr><td>4</td><td>Klawisze (%-) / (%+)</td></tr> <tr><td>5</td><td>Klawisze funkcyjne</td></tr> <tr><td>6</td><td>Komunikacja</td></tr> </table>	2	Opcje paragonu	3	Klawisze szybkie PLU	4	Klawisze (%-) / (%+)	5	Klawisze funkcyjne	6	Komunikacja
2	Opcje paragonu											
3	Klawisze szybkie PLU											
4	Klawisze (%-) / (%+)											
5	Klawisze funkcyjne											
6	Komunikacja											
Zatwierdzenie		<div style="text-align: right;">27-12-2018 10:33</div> Konfiguracja <hr/> <table border="1"> <tr><td>1</td><td>Peryferie</td></tr> <tr><td>2</td><td>PC</td></tr> <tr><td>3</td><td>Bluetooth</td></tr> <tr><td>4</td><td>LAN</td></tr> <tr><td>5</td><td>WiFi</td></tr> </table>	1	Peryferie	2	PC	3	Bluetooth	4	LAN	5	WiFi
1	Peryferie											
2	PC											
3	Bluetooth											
4	LAN											
5	WiFi											
Wybór opcji <i>PC</i>	 lub 	<div style="text-align: right;">27-12-2018 10:33</div> Konfiguracja <hr/> <table border="1"> <tr><td>1</td><td>Peryferie</td></tr> <tr><td>2</td><td>PC</td></tr> <tr><td>3</td><td>Bluetooth</td></tr> <tr><td>4</td><td>LAN</td></tr> <tr><td>5</td><td>WiFi</td></tr> </table>	1	Peryferie	2	PC	3	Bluetooth	4	LAN	5	WiFi
1	Peryferie											
2	PC											
3	Bluetooth											
4	LAN											
5	WiFi											
Zatwierdzenie		<div style="text-align: right;">27-12-2018 10:33</div> PC COM - 115200 Połączenie z PC: COM1										
Wybór portu komunikacyjnego z PC	 lub 	<div style="text-align: right;">27-12-2018 10:33</div> PC COM - 115200 Połączenie z PC: COM1										
Zatwierdzenie		<div style="text-align: right;">27-12-2018 10:33</div> PC COM Prędkość: 112500										
Wybór prędkości transmisji i zatwierdzenie wyboru	 lub 	<div style="text-align: right;">27-12-2018 10:33</div> PC COM Prędkość: 56000										

Zatwierdzenie wprowadzonych danych		27-12-2018 10:33 Zapisać? GOT=Zapis C=Wyjść
Potwierdzenie		27-12-2018 10:33 Czekaj ...

Do trybu konfiguracji funkcji PC można przejść za pomocą odnośników numerycznych. Będąc w menu głównym należy wcisnąć klawisze [4], [SHIFT], [9], [6], [2].

9.24.6.3 Bluetooth (opcja)



Kasa posiada możliwość komunikacji bezprzewodowej Bluetooth z innymi urządzeniami: komputer lub czytnik kodów kreskowych wyposażonym w komunikację Bluetooth np. DBS-55. Umożliwia programowanie, odczytywanie danych z kasy jak również prowadzenie sprzedaży przy pomocy czytnika.













UWAGA! Komunikacja Bluetooth jest opcją. Jeżeli kasa nie posiada fabrycznie zamontowanego modułu Bluetooth istnieje możliwość dokupienia tego modułu, z tym, że kompletacji dokonuje się przed fiskalizacją kasy!











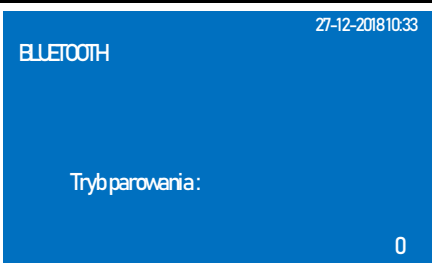

UWAGA! Gdy kasa nie posiada modułu Bluetooth nie pozwala wejść do poniższych funkcji.

9.24.6.3.1 Włącz/wyłącz

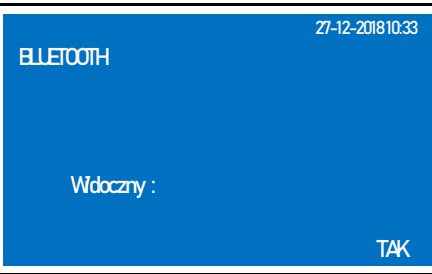
Fabrycznie komunikacja Bluetooth jest wyłączona. W celu aktywacji komunikacji należy wykonać poniższą procedurę.

PROCEDURA	KLAWISZE DO NACIŚNIĘCIA	KOMUNIKATY WYŚWIETLACZA
Włączenie kasy/logowanie do MENU GŁÓWNE		27-12-2018 10:33 MENU GŁÓWNE 1 Sprzedaż 2 Raporty czytające 3 Raporty zerujące 4 Programowanie 5 Połączenie z PC
Wybór opcji PROGRAMOWANIE	 lub 	27-12-2018 10:33 MENU GŁÓWNE 1 Sprzedaż 2 Raporty czytające 3 Raporty zerujące 4 Programowanie 5 Połączenie z PC

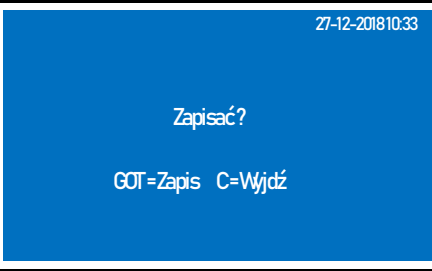
Zatwierdzenie wyboru		<p style="text-align: right;">27-12-2018 10:33</p> <p>PROGRAMOWANE</p> <hr/> <table border="1"> <tr><td>1</td><td>Towary PLLU</td></tr> <tr><td>2</td><td>Zmiana cen</td></tr> <tr><td>3</td><td>Opakowania zwrotne</td></tr> <tr><td>4</td><td>Grupy towarowe</td></tr> <tr><td>5</td><td>Opisy towarów</td></tr> </table>	1	Towary PLLU	2	Zmiana cen	3	Opakowania zwrotne	4	Grupy towarowe	5	Opisy towarów
1	Towary PLLU											
2	Zmiana cen											
3	Opakowania zwrotne											
4	Grupy towarowe											
5	Opisy towarów											
Wybór opcji KONFIGURACJA	 lub 	<p style="text-align: right;">27-12-2018 10:33</p> <p>PROGRAMOWANE</p> <hr/> <table border="1"> <tr><td>15</td><td>Wóluta ewidencyjna</td></tr> <tr><td>16</td><td>Przelicznik walut</td></tr> <tr><td>17</td><td>Kody wagowe</td></tr> <tr><td>18</td><td>Usługi</td></tr> <tr><td>19</td><td>Konfiguracja</td></tr> </table>	15	Wóluta ewidencyjna	16	Przelicznik walut	17	Kody wagowe	18	Usługi	19	Konfiguracja
15	Wóluta ewidencyjna											
16	Przelicznik walut											
17	Kody wagowe											
18	Usługi											
19	Konfiguracja											
Zatwierdzenie		<p style="text-align: right;">27-12-2018 10:33</p> <p>Konfiguracja</p> <hr/> <table border="1"> <tr><td>1</td><td>Opcje ogólne</td></tr> <tr><td>2</td><td>Opcje paragonu</td></tr> <tr><td>3</td><td>Klawisze szybkie PLLU</td></tr> <tr><td>4</td><td>Klawisze (%-) / (%+)</td></tr> <tr><td>5</td><td>Klawisze funkcyjne</td></tr> </table>	1	Opcje ogólne	2	Opcje paragonu	3	Klawisze szybkie PLLU	4	Klawisze (%-) / (%+)	5	Klawisze funkcyjne
1	Opcje ogólne											
2	Opcje paragonu											
3	Klawisze szybkie PLLU											
4	Klawisze (%-) / (%+)											
5	Klawisze funkcyjne											
Wybór opcji KOMUNIKACJA	 lub 	<p style="text-align: right;">27-12-2018 10:33</p> <p>Konfiguracja</p> <hr/> <table border="1"> <tr><td>2</td><td>Opcje paragonu</td></tr> <tr><td>3</td><td>Klawisze szybkie PLLU</td></tr> <tr><td>4</td><td>Klawisze (%-) / (%+)</td></tr> <tr><td>5</td><td>Klawisze funkcyjne</td></tr> <tr><td>6</td><td>Komunikacja</td></tr> </table>	2	Opcje paragonu	3	Klawisze szybkie PLLU	4	Klawisze (%-) / (%+)	5	Klawisze funkcyjne	6	Komunikacja
2	Opcje paragonu											
3	Klawisze szybkie PLLU											
4	Klawisze (%-) / (%+)											
5	Klawisze funkcyjne											
6	Komunikacja											
Zatwierdzenie		<p style="text-align: right;">27-12-2018 10:33</p> <p>Konfiguracja</p> <hr/> <table border="1"> <tr><td>1</td><td>Peryferie</td></tr> <tr><td>2</td><td>PC</td></tr> <tr><td>3</td><td>Bluetooth</td></tr> <tr><td>4</td><td>LAN</td></tr> <tr><td>5</td><td>WiFi</td></tr> </table>	1	Peryferie	2	PC	3	Bluetooth	4	LAN	5	WiFi
1	Peryferie											
2	PC											
3	Bluetooth											
4	LAN											
5	WiFi											
Wybór opcji BLUETOOTH i zatwierdzenie	 lub  	<p style="text-align: right;">27-12-2018 10:33</p> <p>BLUETOOTH</p> <hr/> <table border="1"> <tr><td>1</td><td>Włącz/Wyłącz</td></tr> <tr><td>2</td><td>Usuń połączenie</td></tr> <tr><td>3</td><td>Połącz ze skanerem</td></tr> </table>	1	Włącz/Wyłącz	2	Usuń połączenie	3	Połącz ze skanerem				
1	Włącz/Wyłącz											
2	Usuń połączenie											
3	Połącz ze skanerem											
Wybór opcji WŁĄCZ/WYŁĄCZ i zatwierdzenie	 lub  	<p style="text-align: right;">27-12-2018 10:33</p> <p>BLUETOOTH</p> <hr/> <table border="1"> <tr><td>1</td><td>Włącz/Wyłącz</td></tr> <tr><td>2</td><td>Usuń połączenie</td></tr> <tr><td>3</td><td>Połącz ze skanerem</td></tr> </table>	1	Włącz/Wyłącz	2	Usuń połączenie	3	Połącz ze skanerem				
1	Włącz/Wyłącz											
2	Usuń połączenie											
3	Połącz ze skanerem											

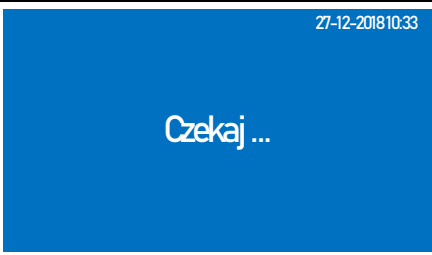

Włączenie modułu Bluetooth i zatwierdzenie	 lub  	
Wybór trybu parowania 0-2 i zatwierdzenie	 lub  	
Wybór opcji WIDOCZNY i zatwierdzenie	 lub  	
Potwierdzenie		







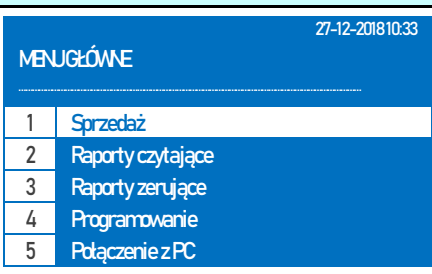

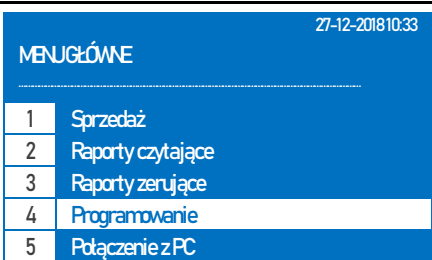

Do trybu włączenia/wyłączenia Bluetooth-a można przejść za pomocą odnośników numerycznych. Będąc w menu głównym należy wcisnąć klawisze [4], [SHIFT], [9], [6], [3], [1].



9.24.6.3.2 Usuń połączenie

Funkcja służy do usuwania nawiązanego połączenia Bluetooth. Kasowany jest kod pin, który został nadany podczas parowania urządzeń.

Poniżej przedstawiono procedurę usuwania połączenia Bluetooth.

PROCEDURA	KLAWISZE DO NACIŚNIĘCIA	KOMUNIKATY WYŚWIETLACZA
Włączenie kasy/logowanie do MENU GŁÓWNE		
Wybór opcji PROGRAMOWANIE	 lub 	

Zatwierdzenie wyboru		<p style="text-align: right;">27-12-2018 10:33</p> <p>PROGRAMOWANE</p> <hr/> <table border="1"> <tr><td>1</td><td>Towary PLU</td></tr> <tr><td>2</td><td>Zmiana cen</td></tr> <tr><td>3</td><td>Opakowania zwrotne</td></tr> <tr><td>4</td><td>Grupy towarowe</td></tr> <tr><td>5</td><td>Opisy towarów</td></tr> </table>	1	Towary PLU	2	Zmiana cen	3	Opakowania zwrotne	4	Grupy towarowe	5	Opisy towarów
1	Towary PLU											
2	Zmiana cen											
3	Opakowania zwrotne											
4	Grupy towarowe											
5	Opisy towarów											
Wybór opcji <i>KONFIGURACJA</i>	 lub 	<p style="text-align: right;">27-12-2018 10:33</p> <p>PROGRAMOWANE</p> <hr/> <table border="1"> <tr><td>15</td><td>Wáluta ewidencyjna</td></tr> <tr><td>16</td><td>Przelicznik walut</td></tr> <tr><td>17</td><td>Kody wagowe</td></tr> <tr><td>18</td><td>Usługi</td></tr> <tr><td>19</td><td>Konfiguracja</td></tr> </table>	15	Wáluta ewidencyjna	16	Przelicznik walut	17	Kody wagowe	18	Usługi	19	Konfiguracja
15	Wáluta ewidencyjna											
16	Przelicznik walut											
17	Kody wagowe											
18	Usługi											
19	Konfiguracja											
Zatwierdzenie		<p style="text-align: right;">27-12-2018 10:33</p> <p>Konfiguracja</p> <hr/> <table border="1"> <tr><td>1</td><td>Opcje ogólne</td></tr> <tr><td>2</td><td>Opcje paragonu</td></tr> <tr><td>3</td><td>Klawisze szybkie PLU</td></tr> <tr><td>4</td><td>Klawisze (%-) / (%+)</td></tr> <tr><td>5</td><td>Klawisze funkcyjne</td></tr> </table>	1	Opcje ogólne	2	Opcje paragonu	3	Klawisze szybkie PLU	4	Klawisze (%-) / (%+)	5	Klawisze funkcyjne
1	Opcje ogólne											
2	Opcje paragonu											
3	Klawisze szybkie PLU											
4	Klawisze (%-) / (%+)											
5	Klawisze funkcyjne											
Wybór opcji <i>KOMUNIKACJA</i>	 lub 	<p style="text-align: right;">27-12-2018 10:33</p> <p>Konfiguracja</p> <hr/> <table border="1"> <tr><td>2</td><td>Opcje paragonu</td></tr> <tr><td>3</td><td>Klawisze szybkie PLU</td></tr> <tr><td>4</td><td>Klawisze (%-) / (%+)</td></tr> <tr><td>5</td><td>Klawisze funkcyjne</td></tr> <tr><td>6</td><td>Komunikacja</td></tr> </table>	2	Opcje paragonu	3	Klawisze szybkie PLU	4	Klawisze (%-) / (%+)	5	Klawisze funkcyjne	6	Komunikacja
2	Opcje paragonu											
3	Klawisze szybkie PLU											
4	Klawisze (%-) / (%+)											
5	Klawisze funkcyjne											
6	Komunikacja											
Zatwierdzenie		<p style="text-align: right;">27-12-2018 10:33</p> <p>Konfiguracja</p> <hr/> <table border="1"> <tr><td>1</td><td>Peryferie</td></tr> <tr><td>2</td><td>PC</td></tr> <tr><td>3</td><td>Bluetooth</td></tr> <tr><td>4</td><td>LAN</td></tr> <tr><td>5</td><td>WiFi</td></tr> </table>	1	Peryferie	2	PC	3	Bluetooth	4	LAN	5	WiFi
1	Peryferie											
2	PC											
3	Bluetooth											
4	LAN											
5	WiFi											
Wybór opcji <i>BLUETOOTH</i> i zatwierdzenie	 lub 	<p style="text-align: right;">27-12-2018 10:33</p> <p>BLUETOOTH</p> <hr/> <table border="1"> <tr><td>1</td><td>Włącz/Wyłącz</td></tr> <tr><td>2</td><td>Usuń połączenie</td></tr> <tr><td>3</td><td>Połącz ze skanerem</td></tr> </table>	1	Włącz/Wyłącz	2	Usuń połączenie	3	Połącz ze skanerem				
1	Włącz/Wyłącz											
2	Usuń połączenie											
3	Połącz ze skanerem											
Wybór opcji <i>USUŃ POŁĄCZENIE</i>	 lub 	<p style="text-align: right;">27-12-2018 10:33</p> <p>BLUETOOTH</p> <hr/> <table border="1"> <tr><td>1</td><td>Włącz/Wyłącz</td></tr> <tr><td>2</td><td>Usuń połączenie</td></tr> <tr><td>3</td><td>Połącz ze skanerem</td></tr> </table>	1	Włącz/Wyłącz	2	Usuń połączenie	3	Połącz ze skanerem				
1	Włącz/Wyłącz											
2	Usuń połączenie											
3	Połącz ze skanerem											

Zatwierdzenie wyboru		<div style="text-align: right;">27-12-2018 10:33</div> KOMUNIKAT Usuń połączenie ? GOT=Tak C=Ne
Potwierdzenie		<div style="text-align: right;">27-12-2018 10:33</div> Czekaj ...





Do trybu usunięcia połączenia można przejść za pomocą odnośników numerycznych. Będąc w menu głównym należy wcisnąć klawisze **[4]**, **[SHIFT]**, **[9]**, **[6]**, **[3]**, **[2]**.















9.24.6.3.3 Połącz z DBS

Kasa umożliwia komunikację z czytnikiem kodów kreskowych wyposażonym w komunikację Bluetooth np. Datecs DBS55, Zebex Z-3090BT.

DBS55 - DATECS BARCODE SCANNER – czyli bezprzewodowy laserowy czytnik kodów kreskowych firmy DATECS wyposażony w moduł Bluetooth, umożliwia sprzedaż towarów z wykorzystaniem komunikacji bezprzewodowej.

W celu nawiązania połączenia z czytnikiem DBS55 należy wykonać następującą procedurę.

PROCEDURA	KLAWISZE DO NACIŚNIĘCIA	KOMUNIKATY WYŚWIETLACZA										
Włączenie kasy/logowanie do <i>MENU GŁÓWNE</i>		<div style="text-align: right;">27-12-2018 10:33</div> MENU GŁÓWNE <hr/> <table border="1"> <tr><td>1</td><td>Sprzedaż</td></tr> <tr><td>2</td><td>Raporty czytające</td></tr> <tr><td>3</td><td>Raporty zerujące</td></tr> <tr><td>4</td><td>Programowanie</td></tr> <tr><td>5</td><td>Połączenie z PC</td></tr> </table>	1	Sprzedaż	2	Raporty czytające	3	Raporty zerujące	4	Programowanie	5	Połączenie z PC
1	Sprzedaż											
2	Raporty czytające											
3	Raporty zerujące											
4	Programowanie											
5	Połączenie z PC											
Wybór opcji <i>PROGRAMOWANIE</i>	 lub 	<div style="text-align: right;">27-12-2018 10:33</div> MENU GŁÓWNE <hr/> <table border="1"> <tr><td>1</td><td>Sprzedaż</td></tr> <tr><td>2</td><td>Raporty czytające</td></tr> <tr><td>3</td><td>Raporty zerujące</td></tr> <tr><td>4</td><td>Programowanie</td></tr> <tr><td>5</td><td>Połączenie z PC</td></tr> </table>	1	Sprzedaż	2	Raporty czytające	3	Raporty zerujące	4	Programowanie	5	Połączenie z PC
1	Sprzedaż											
2	Raporty czytające											
3	Raporty zerujące											
4	Programowanie											
5	Połączenie z PC											
Zatwierdzenie wyboru		<div style="text-align: right;">27-12-2018 10:33</div> PROGRAMOWANE <hr/> <table border="1"> <tr><td>1</td><td>Towary PLU</td></tr> <tr><td>2</td><td>Zmiana cen</td></tr> <tr><td>3</td><td>Opakowania zwrotne</td></tr> <tr><td>4</td><td>Grupy towarowe</td></tr> <tr><td>5</td><td>Opisy towarów</td></tr> </table>	1	Towary PLU	2	Zmiana cen	3	Opakowania zwrotne	4	Grupy towarowe	5	Opisy towarów
1	Towary PLU											
2	Zmiana cen											
3	Opakowania zwrotne											
4	Grupy towarowe											
5	Opisy towarów											

Wybór opcji <i>KONFIGURACJA</i> i zatwierdzenie wyboru	 lub  	<p style="text-align: right;">27-12-2018 10:33</p> <p>PROGRAMOWANE</p> <hr/> <table border="1"> <tr><td>15</td><td>Wóluta ewidencyjna</td></tr> <tr><td>16</td><td>Przelicznik walut</td></tr> <tr><td>17</td><td>Kody wagowe</td></tr> <tr><td>18</td><td>Usługi</td></tr> <tr><td>19</td><td>Konfiguracja</td></tr> </table>	15	Wóluta ewidencyjna	16	Przelicznik walut	17	Kody wagowe	18	Usługi	19	Konfiguracja
15	Wóluta ewidencyjna											
16	Przelicznik walut											
17	Kody wagowe											
18	Usługi											
19	Konfiguracja											
Wybór opcji <i>KOMUNIKACJA</i> i zatwierdzenie	 lub  	<p style="text-align: right;">27-12-2018 10:33</p> <p>Konfiguracja</p> <hr/> <table border="1"> <tr><td>1</td><td>Peryferie</td></tr> <tr><td>2</td><td>PC</td></tr> <tr><td>3</td><td>Bluetooth</td></tr> <tr><td>4</td><td>LAN</td></tr> <tr><td>5</td><td>WiFi</td></tr> </table>	1	Peryferie	2	PC	3	Bluetooth	4	LAN	5	WiFi
1	Peryferie											
2	PC											
3	Bluetooth											
4	LAN											
5	WiFi											
Wybór opcji <i>BLUETOOTH</i> i zatwierdzenie	 lub  	<p style="text-align: right;">27-12-2018 10:33</p> <p>BLUETOOTH</p> <hr/> <table border="1"> <tr><td>1</td><td>Włącz/Wyłącz</td></tr> <tr><td>2</td><td>Usuń połączenie</td></tr> <tr><td>3</td><td>Połącz ze skanerem</td></tr> </table>	1	Włącz/Wyłącz	2	Usuń połączenie	3	Połącz ze skanerem				
1	Włącz/Wyłącz											
2	Usuń połączenie											
3	Połącz ze skanerem											
Wybór opcji <i>POŁĄCZ ZE SKANEREM</i>	 lub 	<p style="text-align: right;">27-12-2018 10:33</p> <p>BLUETOOTH</p> <hr/> <table border="1"> <tr><td>1</td><td>Włącz/Wyłącz</td></tr> <tr><td>2</td><td>Usuń połączenie</td></tr> <tr><td>3</td><td>Połącz ze skanerem</td></tr> </table>	1	Włącz/Wyłącz	2	Usuń połączenie	3	Połącz ze skanerem				
1	Włącz/Wyłącz											
2	Usuń połączenie											
3	Połącz ze skanerem											
Zatwierdzenie		<p style="text-align: right;">27-12-2018 10:33</p> <p>KOMUNIKAT</p> <hr/> <p>Połącz ze skanerem</p> <p>GOT=Tak C=Ne</p>										
Potwierdzenie		<p style="text-align: right;">27-12-2018 10:33</p> <p>KOMUNIKAT</p> <hr/> <p>Trzymaj przycisk na DBS do 2 sygn. Naciśnij dowolny klawisz</p>										
Należy przytrzymać przycisk na czytniku DBS do momentu usłyszenia dwóch sygnałów i nacisnąć klawisz [GOTÓWKA]		<p style="text-align: right;">27-12-2018 10:33</p> <p>Czekaj ...</p>										

Po nawiązaniu komunikacji kasa wyświetli komunikat	27-12-2018 10:33
	KOMUNIKAT
	Połączono ze skanerem poprawnie







Do trybu konfiguracji połączenia z czytnikiem można przejść za pomocą odnośników numerycznych. Będąc w menu głównym należy wcisnąć klawisze **[4]**, **[SHIFT]**, **[9]**, **[6]**, **[3]**, **[3]**.















9.24.6.4 LAN (opcja)



Kasa posiada możliwość komunikacji LAN z PC oraz repozytorium. Niezbędne adresy serwerów są zaprogramowane w kasie i nie są dostępne dla użytkowników.

W celu włączenia komunikacji LAN należy, włączyć LAN w kasie, określić parametry sieci z którą będzie się łączyć oraz zdefiniować parametry komunikacji (Adres IP, Maskę Podsieci itp. lub włączyć DHCP).

W celu ustawienia parametrów komunikacji LAN należy wykonać następującą procedurę.

PROCEDURA	KLAWISZE DO NACIŚNIĘCIA	KOMUNIKATY WYŚWIETLACZA
Włączenie kasy/logowanie do <i>MENU GŁÓWNE</i>		27-12-2018 10:33 MENU GŁÓWNE ----- 1 Sprzedaż 2 Raporty czytające 3 Raporty zerujące 4 Programowanie 5 Połączenie z PC
Wybór opcji <i>PROGRAMOWANIE</i>	 lub 	27-12-2018 10:33 MENU GŁÓWNE ----- 1 Sprzedaż 2 Raporty czytające 3 Raporty zerujące 4 Programowanie 5 Połączenie z PC
Zatwierdzenie wyboru		27-12-2018 10:33 PROGRAMOWANE ----- 1 Towary PLU 2 Zmiana cen 3 Opakowania zwrotne 4 Grupy towarowe 5 Opisy towarów
Wybór opcji <i>KONFIGURACJA</i> i zatwierdzenie wyboru	 lub  	27-12-2018 10:33 PROGRAMOWANE ----- 15 Wáluta ewidencyjna 16 Przelicznik walut 17 Kody wagowe 18 Usługi 19 Konfiguracja

Wybór opcji <i>KOMUNIKACJA</i> i zatwierdzenie	 lub  	<div style="text-align: right;">27-12-2018 10:33</div> Konfiguracja <hr/> <table border="1"> <tr><td>2</td><td>Opcje paragonu</td></tr> <tr><td>3</td><td>Klawisze szybkie PLU</td></tr> <tr><td>4</td><td>Klawisze (%-) / (%+)</td></tr> <tr><td>5</td><td>Klawisze funkcyjne</td></tr> <tr><td>6</td><td>Komunikacja</td></tr> </table>	2	Opcje paragonu	3	Klawisze szybkie PLU	4	Klawisze (%-) / (%+)	5	Klawisze funkcyjne	6	Komunikacja
2	Opcje paragonu											
3	Klawisze szybkie PLU											
4	Klawisze (%-) / (%+)											
5	Klawisze funkcyjne											
6	Komunikacja											
Wybór opcji LAN i zatwierdzenie	 lub  	<div style="text-align: right;">27-12-2018 10:33</div> LAN DHCP: TAK										
Można włączyć DHCP i zatwierdzić klawiszem [GOTÓWKA], kasa będzie automatycznie pobierać wszystkie parametry komunikacji z ruterem. Po włączeniu DHCP jest to koniec konfiguracji połączenia. Lub wyłączyć DHCP i w tym przypadku należy zdefiniować wszystkie pozostałe parametry komunikacji												
Wyłączenie DHCP i zatwierdzenie	 lub  	<div style="text-align: right;">27-12-2018 10:33</div> LAN IPAdres:										
Wpisanie adresu IP i zatwierdzenie	Adres IP wpisujemy z klawiatury alfanumerycznej  	<div style="text-align: right;">27-12-2018 10:33</div> LAN Net Mask:										
Wpisanie maski podsieci i zatwierdzenie	Maskę podsieci wpisujemy z klawiatury alfanumerycznej  	<div style="text-align: right;">27-12-2018 10:33</div> LAN Gateway:										
Wpisanie gateway i zatwierdzenie	Gataway wpisujemy z klawiatury alfanumerycznej  	<div style="text-align: right;">27-12-2018 10:33</div> LAN Preferowany DNS:										

Wpisanie preferowanego DNS i zatwierdzenie	Preferowany DNS wpisujemy z klawiatury alfanumerycznej 	LAN 27-12-2018 10:33 Alternatywny DNS:
Wpisanie alternatywnego DNS i zatwierdzenie	Alternatywny DNS wpisujemy z klawiatury alfanumerycznej 	27-12-2018 10:33 Zapisać ? GOT=Zapis C=Wyjdz

Do trybu konfiguracji LAN można przejść za pomocą odnośników numerycznych. Będąc w menu głównym należy wcisnąć klawisze [4], [SHIFT], [9], [6], [4].

W celu ułatwienia konfiguracji sieci LAN zaleca się włączenie DHCP. Dane wysyłane przez kasę są szyfrowane kluczem kasy w związku z tym nie ma możliwości aby ktoś odczytał wysyłane dane.



UWAGA! Aby kasa wysyłała dane poprzez sieć LAN do repozytorium należy w opcjach ogólnych kasy jako Interfejs Sieciowy ustawić LAN.

9.24.6.5 WiFi (opcja)

Kasa posiada możliwość komunikacji bezprzewodowej WiFi z PC oraz repozytorium. Niezbędne adresy serwerów są zaprogramowane w kasie i nie są dostępne dla użytkowników.



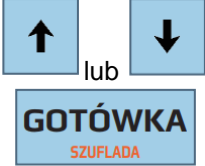
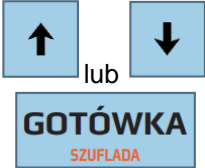
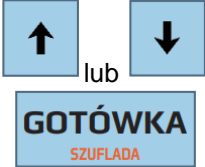
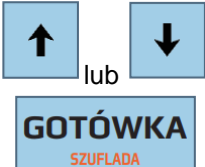
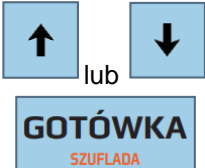

W celu włączenia komunikacji WiFi należy, włączyć WiFi w kasie, określić parametry sieci z którą będzie się łączyć oraz zdefiniować parametry komunikacji (Adres IP, Maskę Podsieci itp. lub włączyć DHCP).

W celu ustawienia parametrów komunikacji WiFi należy wykonać następującą procedurę.

PROCEDURA	KLAWISZE DO NACIŚNIĘCIA	KOMUNIKATY WYŚWIETLACZA
Włączenie kasy/logowanie do MENU GŁÓWNE		27-12-2018 10:33 MENU GŁÓWNE 1 Sprzedaż 2 Raporty czytające 3 Raporty zerujące 4 Programowanie 5 Połączenie z PC
Wybór opcji PROGRAMOWANIE	 lub 	27-12-2018 10:33 MENU GŁÓWNE 1 Sprzedaż 2 Raporty czytające 3 Raporty zerujące 4 Programowanie 5 Połączenie z PC

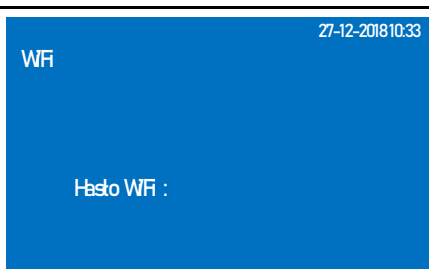
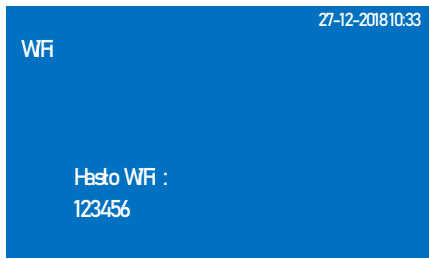
Zatwierdzenie wyboru		<p style="text-align: right;">27-12-2018 10:33</p> <p>PROGRAMOWANE</p> <hr/> <table border="1"> <tr><td>1</td><td>Towary PLU</td></tr> <tr><td>2</td><td>Zmiana cen</td></tr> <tr><td>3</td><td>Opakowania zwrotne</td></tr> <tr><td>4</td><td>Grupy towarowe</td></tr> <tr><td>5</td><td>Opisy towarów</td></tr> </table>	1	Towary PLU	2	Zmiana cen	3	Opakowania zwrotne	4	Grupy towarowe	5	Opisy towarów
1	Towary PLU											
2	Zmiana cen											
3	Opakowania zwrotne											
4	Grupy towarowe											
5	Opisy towarów											
Wybór opcji <i>KONFIGURACJA</i> i zatwierdzenie wyboru		<p style="text-align: right;">27-12-2018 10:33</p> <p>Konfiguracja</p> <hr/> <table border="1"> <tr><td>1</td><td>Opcje ogólne</td></tr> <tr><td>2</td><td>Opcje paragonu</td></tr> <tr><td>3</td><td>Klawisze szybkie PLU</td></tr> <tr><td>4</td><td>Klawisze (%-) / (%+)</td></tr> <tr><td>5</td><td>Klawisze funkcyjne</td></tr> </table>	1	Opcje ogólne	2	Opcje paragonu	3	Klawisze szybkie PLU	4	Klawisze (%-) / (%+)	5	Klawisze funkcyjne
1	Opcje ogólne											
2	Opcje paragonu											
3	Klawisze szybkie PLU											
4	Klawisze (%-) / (%+)											
5	Klawisze funkcyjne											
Wybór opcji <i>KOMUNIKACJA</i> i zatwierdzenie		<p style="text-align: right;">27-12-2018 10:33</p> <p>Konfiguracja</p> <hr/> <table border="1"> <tr><td>1</td><td>Peryferie</td></tr> <tr><td>2</td><td>PC</td></tr> <tr><td>3</td><td>Bluetooth</td></tr> <tr><td>4</td><td>LAN</td></tr> <tr><td>5</td><td>WiFi</td></tr> </table>	1	Peryferie	2	PC	3	Bluetooth	4	LAN	5	WiFi
1	Peryferie											
2	PC											
3	Bluetooth											
4	LAN											
5	WiFi											
Wybór opcji <i>WiFi</i> i zatwierdzenie		<p style="text-align: right;">27-12-2018 10:33</p> <p>WiFi</p> <hr/> <table border="1"> <tr><td>1</td><td>Sieć WiFi</td></tr> <tr><td>2</td><td>Opcje</td></tr> </table>	1	Sieć WiFi	2	Opcje						
1	Sieć WiFi											
2	Opcje											
Wybór opcji <i>SIEĆ WIFI</i> I zatwierdzenie		<p style="text-align: right;">27-12-2018 10:33</p> <p>WiFi</p> <p>Numer sieci WiFi :</p> <p style="text-align: right;">1</p>										
Wpisanie lub wybór numer sieci i zatwierdzenie		<p style="text-align: right;">27-12-2018 10:33</p> <p>WiFi</p> <p>Nazwa WiFi :</p>										
Należy wpisać nazwę sieci WiFi do której kasa ma się łączyć	Wpisanie nazwy WiFi	<p style="text-align: right;">27-12-2018 10:33</p> <p>WiFi</p> <p>Nazwa WiFi :</p> <p>DATECS</p>										

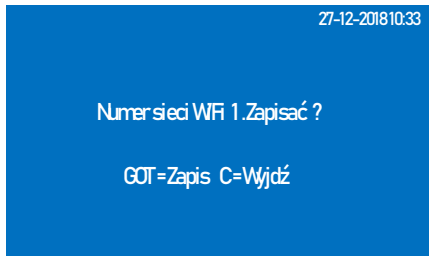

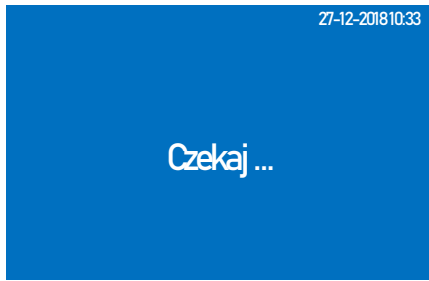
Kasa może automatycznie wyszukać dostępne sieci WiFi, w tym celu zamiast wpisywania nazwy należy nacisnąć klawisz [SHIFT] a następnie klawisz [SPR.CENY], kasa wyświetli nazwy Routera znalezionej sieci, nazwy można przewijać strzałkami a wybraną należy zatwierdzić klawiszem [GOTÓWKA].



















Zatwierdzenie nazwy WiFi		
Wpisanie hasła sieci	Hasło należy wprowadzić za pomocą klawiatury alfanumerycznej	
Zatwierdzenie		
Potwierdzenie		
Kasa automatycznie przechodzi do programowania kolejnej sieci WiFi. Naciskając klawisz [ESC] można wyjść z programowania sieci i zapisać wprowadzone dane		

Do trybu konfiguracji WiFi można przejść za pomocą odnośników numerycznych. Będąc w menu głównym należy wcisnąć klawisze [4], [SHIFT], [9], [6], [5], [1].

Po włączeniu komunikacji WiFi i skonfigurowaniu podstawowych parametrów komunikacji należy konfigurować parametry połączenia (Adres IP, Maska Podsieci itp.)







W celu ustawienia parametrów połączenia WiFi należy wykonać następującą procedurę.

PROCEDURA	KLAWISZE DO NACIŚNIĘCIA	KOMUNIKATY WYŚWIETLACZA
Włączenie kasy/logowanie do MENU GŁÓWNE		

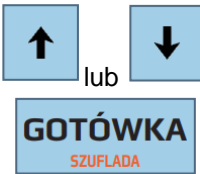
Wybór opcji <i>PROGRAMOWANIE</i>	 lub 	<div style="text-align: right;">27-12-2018 10:33</div> MENUGŁÓWNE <hr/> <table border="1"> <tr><td>1</td><td>Sprzedaż</td></tr> <tr><td>2</td><td>Raporty czytające</td></tr> <tr><td>3</td><td>Raporty zerujące</td></tr> <tr><td>4</td><td>Programowanie</td></tr> <tr><td>5</td><td>Połączenie z PC</td></tr> </table>	1	Sprzedaż	2	Raporty czytające	3	Raporty zerujące	4	Programowanie	5	Połączenie z PC
1	Sprzedaż											
2	Raporty czytające											
3	Raporty zerujące											
4	Programowanie											
5	Połączenie z PC											
Zatwierdzenie wyboru		<div style="text-align: right;">27-12-2018 10:33</div> PROGRAMOWANE <hr/> <table border="1"> <tr><td>1</td><td>Towary PLU</td></tr> <tr><td>2</td><td>Zmiana cen</td></tr> <tr><td>3</td><td>Opakowania zwrotne</td></tr> <tr><td>4</td><td>Grupy towarowe</td></tr> <tr><td>5</td><td>Opisy towarów</td></tr> </table>	1	Towary PLU	2	Zmiana cen	3	Opakowania zwrotne	4	Grupy towarowe	5	Opisy towarów
1	Towary PLU											
2	Zmiana cen											
3	Opakowania zwrotne											
4	Grupy towarowe											
5	Opisy towarów											
Wybór opcji <i>KONFIGURACJA</i> i zatwierdzenie wyboru	 lub  	<div style="text-align: right;">27-12-2018 10:33</div> Konfiguracja <hr/> <table border="1"> <tr><td>1</td><td>Opcje ogólne</td></tr> <tr><td>2</td><td>Opcje paragonu</td></tr> <tr><td>3</td><td>Klawisze szybkie PLU</td></tr> <tr><td>4</td><td>Klawisze (%-) / (%+)</td></tr> <tr><td>5</td><td>Klawisze funkcyjne</td></tr> </table>	1	Opcje ogólne	2	Opcje paragonu	3	Klawisze szybkie PLU	4	Klawisze (%-) / (%+)	5	Klawisze funkcyjne
1	Opcje ogólne											
2	Opcje paragonu											
3	Klawisze szybkie PLU											
4	Klawisze (%-) / (%+)											
5	Klawisze funkcyjne											
Wybór opcji <i>KOMUNIKACJA</i> i zatwierdzenie	 lub  	<div style="text-align: right;">27-12-2018 10:33</div> Konfiguracja <hr/> <table border="1"> <tr><td>1</td><td>Peryferie</td></tr> <tr><td>2</td><td>PC</td></tr> <tr><td>3</td><td>Bluetooth</td></tr> <tr><td>4</td><td>LAN</td></tr> <tr><td>5</td><td>WiFi</td></tr> </table>	1	Peryferie	2	PC	3	Bluetooth	4	LAN	5	WiFi
1	Peryferie											
2	PC											
3	Bluetooth											
4	LAN											
5	WiFi											
Wybór opcji <i>WiFi</i> i zatwierdzenie	 lub  	<div style="text-align: right;">27-12-2018 10:33</div> WiFi <hr/> <table border="1"> <tr><td>1</td><td>Sieć WiFi</td></tr> <tr><td>2</td><td>Opcje</td></tr> </table>	1	Sieć WiFi	2	Opcje						
1	Sieć WiFi											
2	Opcje											
Wybór funkcji <i>OPCJE</i> i zatwierdzenie	 lub  	<div style="text-align: right;">27-12-2018 10:33</div> WiFi WiFi : TAK										
Należy wybrać czy WiFi jest włączone czy nie zatwierdzenie	 lub  	<div style="text-align: right;">27-12-2018 10:33</div> WiFi DCHP : TAK										

Można włączyć DHCP i zatwierdzić klawiszem [GOTÓWKA], kasa będzie automatycznie pobierać wszystkie parametry komunikacji z ruterem. Po włączeniu DHCP jest to koniec konfiguracji połączenia

Można również wyłączyć DHCP i w tym przypadku należy zdefiniować wszystkie pozostałe parametry komunikacji

<p>Wyłączenie DHCP i zatwierdzenie</p>		<p>27-12-2018 10:33</p> <p>WiFi</p> <p>IP Adres</p>
<p>Wpisanie adresu IP i zatwierdzenie</p>	<p>Adres IP wpisujemy z klawiatury alfanumerycznej</p> 	<p>27-12-2018 10:33</p> <p>WiFi</p> <p>Net Mask</p>
<p>Wpisanie maski podsieci i zatwierdzenie</p>	<p>Maskę podsieci wpisujemy z klawiatury alfanumerycznej</p> 	<p>27-12-2018 10:33</p> <p>WiFi</p> <p>Gateway:</p>
<p>Wpisanie gateway i zatwierdzenie</p>	<p>Gataway wpisujemy z klawiatury alfanumerycznej</p> 	<p>27-12-2018 10:33</p> <p>WiFi</p> <p>Preferowany DNS</p>
<p>Wpisanie preferowanego DNS i zatwierdzenie</p>	<p>Preferowany DNS wpisujemy z klawiatury alfanumerycznej</p> 	<p>27-12-2018 10:33</p> <p>WiFi</p> <p>Alternatywny DNS</p>
<p>Wpisanie alternatywnego DNS i zatwierdzenie</p>	<p>Alternatywny DNS wpisujemy z klawiatury alfanumerycznej</p> 	<p>27-12-2018 10:33</p> <p>Zapisać?</p> <p>GOT=Zapis C=Wjdz</p>

Do trybu opcji WiFi można przejść za pomocą odnośników numerycznych. Będąc w menu głównym należy wcisnąć klawisze [4], [SHIFT], [9], [6], [5], [2].

W celu ułatwienia konfiguracji sieci WiFi zaleca się włączenie DHCP. Dane wysyłane przez kasę są szyfrowane kluczem kasy w związku z tym nie ma możliwości aby ktoś odczytał wysyłane dane.

UWAGA! Aby kasa wysyłała dane do repozytorium poprzez sieć WiFi należy w opcjach ogólnych kasy jako Interfejs Sieciowy ustawić WiFi.

9.24.6.6 Szuflada kasowa

Kasa posiada możliwość współpracy z szufladą kasową o napięciu otwarcia 12 Voltów. Kasa steruje otwarciem szuflady bez podłączonego zasilania sieciowego, ale poziom naładowania akumulatora może wpływać na prawidłowe otwieranie szuflady, dlatego też zaleca się aby kasa współpracująca z szufladą była podłączona do zasilacza.

Otwarcie szuflady następuje zawsze przy zakończeniu paragonu jakąkolwiek formą płatności lub przy dokonywaniu wpłat lub wypłat. Aby otworzyć szufladę poza transakcją należy nacisnąć klawisze: [SHIFT] a następnie [GOTÓWKA/SZUFLADA]. Poniżej przedstawiono sposób podłączenia szuflady do kasy. Polaryzacja nie jest istotna.





Kabel komunikacyjny kasa WP-500 – SZUFLADA			
RJ12 ^p/6C		SZUFLADA	
3, 4	12V	12V	1 lub 2
2, 5	GND	GND	3 lub 4

W celu podłączenia szuflady do kasy należy wykorzystać dwa kable wychodzące z szuflady i podłączyć je zgodnie z powyższym schematem. W przypadku, gdy z szuflady wychodzi więcej kabli należy sprawdzić, które dwa są podłączone do elektromagnesu i wykorzystać je do podłączenia z kasą.

10 POŁĄCZENIE Z PC

Funkcja ta służy do komunikacji z komputerem. Kasa komunikuje się z komputerem w trybie *Połączenie z PC*.

Aby nawiązać połączenie z PC należy wykonać poniższą procedurę.

PROCEDURA	KLAWISZE DO NACIŚNIĘCIA	KOMUNIKATY WYŚWIETLACZA
Włączenie kasy/logowanie do <i>MENU GŁÓWNE</i>		27-12-2018 10:33 MENU GŁÓWNE 1 Sprzedaż 2 Raporty czytające 3 Raporty zerujące 4 Programowanie 5 Połączenie z PC
Wybór opcji <i>POŁĄCZENIE Z PC</i>	 lub 	27-12-2018 10:33 MENU GŁÓWNE 1 Sprzedaż 2 Raporty czytające 3 Raporty zerujące 4 Programowanie 5 Połączenie z PC
Zatwierdzenie wyboru		27-12-2018 10:33 Połączenie z PC

Do trybu *Połączenie z PC* można przejść za pomocą odnośników numerycznych. Będąc w menu głównym należy wcisnąć klawisz **[5]**.

11 TESTY

Kasa posiada funkcję testów przy pomocy, której można sprawdzić wszystkie najważniejsze podzespoły kasy takie jak wyświetlacze, drukarkę, klawiaturę, pamięć fiskalną itp.





Poniżej przedstawiono opis testów kasy.

Numer testu	Przypisany klawisz	Test	Opis
1	1	Drukarki	Kasa wydrukuje ciąg znaków, należy sprawdzić czy wydruk jest czytelny.
2	2	Wyświetlaczy	Kasa podświetli na wyświetlaczu wszystkie segmenty, należy sprawdzić czy wszystkie się zaświecą.
3	3	Klawiatury	Należy wciskać pojedynczo klawisze. Gdy klawisz zadziała poprawnie kasa wyda sygnał dźwiękowy oraz na wyświetlaczu wyświetlone zostaną gwiazdki. Aby przerwać test nie należy przyciskać klawiszy.
4	4	Pamięć RAM	Kasa sprawdza poprawność pamięci RAM znajdującej się na płycie głównej. Kasa wydrukuje wynik testu.
5	5	Pamięć Flash	Kasa sprawdza poprawność pamięci flash znajdującej się na płycie głównej. Kasa wydrukuje wynik testu.
6	6	PF odczyt	Kasa testuje poprawność odczytu danych z pamięci fiskalnej. Kasa wydrukuje wynik testu.
7	7	PF zapis	Kasa testuje poprawność zapisu danych do pamięci fiskalnej. Kasa wydrukuje wynik testu.
8	8	PF cała	Kasa testuje poprawność zapisu/odczytu danych w pamięci fiskalnej. Kasa wydrukuje wynik testu.
9	9	Zegar	Kasa wyświetli czas systemowy w celu weryfikacji poprawności zegara.
10	0	Wszystko	Kasa wykonuje testy 1,2,4,5,6 10, 20.
11	SHIFT 1	Wszystko cyklicznie	Kasa wykonuje testy od 1 do 6 cyklicznie to znaczy po wykonaniu wszystkich testów zaczyna od nowa wykonywać testy. Aby zakończyć testy należy nacisnąć klawisz [ESC].
12	SHIFT 2	Portu COM	Kasa dokonuje testu portu komunikacyjnego RS-232.
13	SHIFT 3	Komunikacji GPRS	Kasa wykonuje test komunikacji GPRS
14	SHIFT 4	Komunikacji z CIRF	Kasa testuje połączenie z serwerem CIRF
15	SHIFT 5	Komunikacji z repozytorium	Kasa testuje połączenie z serwerem repozytorium
16	SHIFT 6	Akumulatora	Kasa wyświetla poziom napięcia akumulatora głównego oraz baterii RAM. Należy pamiętać, że poziom napięcia nie jest równoznaczny pojemności akumulatora. Test ten należy wykonywać z odłączonym zasilaczem.
17	SHIFT 7	Komunikacji z EFT	Kasa testuje połączenie z terminalem płatniczym
18	SHIFT 8	LAN/WiFi	Kasa testuje komunikację LAN/WiFi
19	SHIFT 9	Komunikacji z serwerem aktualizacji	Kasa testuje komunikację z serwerem aktualizacji

W celu przejścia do trybu testów należy wykonać poniższą procedurę.

PROCEDURA	KLAWISZE DO NACIŚNIĘCIA	KOMUNIKATY WYŚWIETLACZA										
Włączenie kasy/logowanie do MENU GŁÓWNE		<div style="text-align: right;">27-12-2018 10:33</div> MENU GŁÓWNE <hr/> <table border="1"> <tr> <td>1</td> <td>Sprzedaż</td> </tr> <tr> <td>2</td> <td>Raporty czytające</td> </tr> <tr> <td>3</td> <td>Raporty zerujące</td> </tr> <tr> <td>4</td> <td>Programowanie</td> </tr> <tr> <td>5</td> <td>Połączenie z PC</td> </tr> </table>	1	Sprzedaż	2	Raporty czytające	3	Raporty zerujące	4	Programowanie	5	Połączenie z PC
1	Sprzedaż											
2	Raporty czytające											
3	Raporty zerujące											
4	Programowanie											
5	Połączenie z PC											

Wybór opcji <i>TESTY KASY</i>	 lub 	<div style="text-align: right;">27-12-2018 10:33</div> MENUGŁÓWNE <hr/> <table border="1"> <tr><td>3</td><td>Raporty zerujące</td></tr> <tr><td>4</td><td>Programowanie</td></tr> <tr><td>5</td><td>Połączenie z PC</td></tr> <tr><td>6</td><td>Serwis</td></tr> <tr><td>7</td><td>Testy kasy</td></tr> </table>	3	Raporty zerujące	4	Programowanie	5	Połączenie z PC	6	Serwis	7	Testy kasy
3	Raporty zerujące											
4	Programowanie											
5	Połączenie z PC											
6	Serwis											
7	Testy kasy											
Zatwierdzenie wyboru		<div style="text-align: right;">27-12-2018 10:33</div> TESTYKASY <hr/> <table border="1"> <tr><td>1</td><td>Drukarki</td></tr> <tr><td>2</td><td>Wyswietlaczy</td></tr> <tr><td>3</td><td>Klawiatury</td></tr> <tr><td>4</td><td>Parciei RAM</td></tr> <tr><td>5</td><td>Parciei FLASH</td></tr> </table>	1	Drukarki	2	Wyswietlaczy	3	Klawiatury	4	Parciei RAM	5	Parciei FLASH
1	Drukarki											
2	Wyswietlaczy											
3	Klawiatury											
4	Parciei RAM											
5	Parciei FLASH											
<p align="center">W celu wykonania testów należy przy pomocy klawiszy [↓] lub [↑] wybrać odpowiedni test i zatwierdzić klawiszem [GOTÓWKA]</p>												

Do trybu testów można przejść za pomocą odnośników numerycznych. Będąc w menu głównym należy wcisnąć klawisz **[7]**, aby wykonać poszczególne testy będąc w trybie testów należy wcisnąć klawisze przypisane do testów **[1]...[0]**, lub **[SHIFT] [1] ...[9]**.

W celu wykonania testu portu COM należy wykonać połączyć sygnału portu COM zgodnie z poniższym schematem.

Tester portów			
COM			
USB Mini B			
1	RxD1	TxD2	6
3	TxD1	RxD2	4

12 PAMIĘĆ CHRONIONA



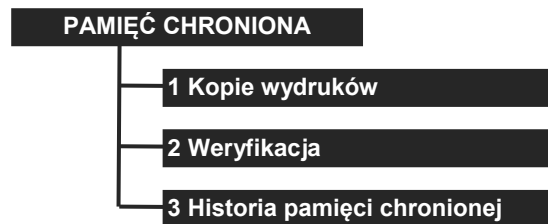



Kasa posiada wbudowaną pamięć chronioną na której zapisywane są kopie wszystkich drukowanych dokumentów (nie dotyczy odczytów z pamięci). Kasa umożliwia weryfikację danych zawartych w pamięci chronionej oraz wydruk kopii dokumentów w niej zapisanych.









12.1 Kopie wydruków

Kasa umożliwia wydrukowanie wszystkich zapisanych w pamięci kopii wydrukowanych dokumentów. Kasa drukuje kopie danych a nie odzwierciedlenie oryginalnego wydruku.

W celu przejścia do trybu wydruków kopii z pamięci chronionej należy wykonać poniższą procedurę.



PROCEDURA	KLAWISZE DO NACIŚNIĘCIA	KOMUNIKATY WYŚWIETLACZA										
Włączenie kasy/logowanie do MENU GŁÓWNE		<div style="text-align: right;">27-12-2018 10:33</div> MENUGŁÓWNE <hr/> <table border="1"> <tr><td>1</td><td>Sprzedaż</td></tr> <tr><td>2</td><td>Raporty czytające</td></tr> <tr><td>3</td><td>Raporty zerujące</td></tr> <tr><td>4</td><td>Programowanie</td></tr> <tr><td>5</td><td>Połączenie z PC</td></tr> </table>	1	Sprzedaż	2	Raporty czytające	3	Raporty zerujące	4	Programowanie	5	Połączenie z PC
1	Sprzedaż											
2	Raporty czytające											
3	Raporty zerujące											
4	Programowanie											
5	Połączenie z PC											
Wybór opcji PAMIĘĆ CHRONIONA	 lub 	<div style="text-align: right;">27-12-2018 10:33</div> MENUGŁÓWNE <hr/> <table border="1"> <tr><td>5</td><td>Połączenie z PC</td></tr> <tr><td>6</td><td>Serwis</td></tr> <tr><td>7</td><td>Testy kasy</td></tr> <tr><td>8</td><td>Pamięć chroniona</td></tr> <tr><td>9</td><td>Pomoc</td></tr> </table>	5	Połączenie z PC	6	Serwis	7	Testy kasy	8	Pamięć chroniona	9	Pomoc
5	Połączenie z PC											
6	Serwis											
7	Testy kasy											
8	Pamięć chroniona											
9	Pomoc											
Zatwierdzenie wyboru		<div style="text-align: right;">27-12-2018 10:33</div> Pamięć chroniona <hr/> <table border="1"> <tr><td>1</td><td>Kopie wydruków</td></tr> <tr><td>2</td><td>Weryfikacja</td></tr> <tr><td>3</td><td>Historia pamięci chronionej</td></tr> </table>	1	Kopie wydruków	2	Weryfikacja	3	Historia pamięci chronionej				
1	Kopie wydruków											
2	Weryfikacja											
3	Historia pamięci chronionej											
Wybór funkcji KOPIE WYDRUKÓW	 lub  	<div style="text-align: right;">27-12-2018 10:33</div> Pamięć chroniona <hr/> <table border="1"> <tr><td>1</td><td>Kopie wydruków</td></tr> <tr><td>2</td><td>Weryfikacja</td></tr> <tr><td>3</td><td>Historia pamięci chronionej</td></tr> </table>	1	Kopie wydruków	2	Weryfikacja	3	Historia pamięci chronionej				
1	Kopie wydruków											
2	Weryfikacja											
3	Historia pamięci chronionej											







Należy wybrać typ wydruku i zatwierdzić	 lub  	<div style="text-align: right;">27-12-2018 10:33</div> <p>Typ Wydruku</p> <hr/> <table border="1"> <tr><td>1</td><td>Wszystkie</td></tr> <tr><td>2</td><td>Paragony</td></tr> <tr><td>3</td><td>Zwroty</td></tr> <tr><td>4</td><td>Wpłaty/Wypłaty</td></tr> <tr><td>5</td><td>Inne wydruki</td></tr> </table>	1	Wszystkie	2	Paragony	3	Zwroty	4	Wpłaty/Wypłaty	5	Inne wydruki
1	Wszystkie											
2	Paragony											
3	Zwroty											
4	Wpłaty/Wypłaty											
5	Inne wydruki											
Należy wybrać sposób wyszukania wydruku	 lub 	<div style="text-align: right;">27-12-2018 10:33</div> <p>Wyszukaj</p> <hr/> <table border="1"> <tr><td>1</td><td>Według numerów</td></tr> <tr><td>2</td><td>Według dat</td></tr> <tr><td>3</td><td>Według numerówrap.</td></tr> </table>	1	Według numerów	2	Według dat	3	Według numerówrap.				
1	Według numerów											
2	Według dat											
3	Według numerówrap.											
Zatwierdzić		<div style="text-align: right;">27-12-2018 10:33</div> <p>Wpisz zakres</p> <hr/> <p>(290 - 302)</p> <p>Od: 290 Do: 302</p>										
Należy podać zakres wydruku do drukowania i zatwierdzić	<p>Dane należy wprowadzić z klawiatury numerycznej,</p> 	<div style="text-align: right;">27-12-2018 10:33</div> <p>Wyszukiwanie</p> <hr/> <p>C=Wjdz</p>										

Do trybu wydruku kopii z pamięci chronionej można przejść za pomocą odnośników numerycznych. Będąc w menu głównym należy wcisnąć klawisz **[8],[1]** a następnie określić typ wydruku i zakres.

12.2 Weryfikacja

Kasa umożliwia wykonanie weryfikacji danych zawartych w pamięci chronionej. W celu przejścia do trybu weryfikacji pamięci chronionej należy wykonać poniższą procedurę.

PROCEDURA	KLAWISZE DO NACIŚNIĘCIA	KOMUNIKATY WYŚWIETLACZA										
Włączenie kasy/logowanie do MENU GŁÓWNE		<div style="text-align: right;">27-12-2018 10:33</div> <p>MENUGŁÓWNE</p> <hr/> <table border="1"> <tr><td>1</td><td>Sprzedaż</td></tr> <tr><td>2</td><td>Raporty czytające</td></tr> <tr><td>3</td><td>Raporty zerujące</td></tr> <tr><td>4</td><td>Programowanie</td></tr> <tr><td>5</td><td>Połączenie z PC</td></tr> </table>	1	Sprzedaż	2	Raporty czytające	3	Raporty zerujące	4	Programowanie	5	Połączenie z PC
1	Sprzedaż											
2	Raporty czytające											
3	Raporty zerujące											
4	Programowanie											
5	Połączenie z PC											
Wybór opcji PAMIĘĆ CHRONIONA	 lub 	<div style="text-align: right;">27-12-2018 10:33</div> <p>MENUGŁÓWNE</p> <hr/> <table border="1"> <tr><td>5</td><td>Połączenie z PC</td></tr> <tr><td>6</td><td>Servis</td></tr> <tr><td>7</td><td>Testy kasy</td></tr> <tr><td>8</td><td>Pamięć chroniona</td></tr> <tr><td>9</td><td>Pomoc</td></tr> </table>	5	Połączenie z PC	6	Servis	7	Testy kasy	8	Pamięć chroniona	9	Pomoc
5	Połączenie z PC											
6	Servis											
7	Testy kasy											
8	Pamięć chroniona											
9	Pomoc											





Zatwierdzenie wyboru		<div style="text-align: right;">27-12-2018 10:33</div> Pamięć chroniona <hr/> <table border="1"> <tr><td>1</td><td>Kopie wydruków</td></tr> <tr><td>2</td><td>Weryfikacja</td></tr> <tr><td>3</td><td>Historia pamięci chronionej</td></tr> </table>	1	Kopie wydruków	2	Weryfikacja	3	Historia pamięci chronionej
1	Kopie wydruków							
2	Weryfikacja							
3	Historia pamięci chronionej							
Wybór funkcji WERYFIKACJA	 lub  	<div style="text-align: right;">27-12-2018 10:33</div> Weryfikacja <hr/> <table border="1"> <tr><td>1</td><td>Paragony</td></tr> <tr><td>2</td><td>Raporty</td></tr> <tr><td>3</td><td>Wszystkie raporty</td></tr> </table>	1	Paragony	2	Raporty	3	Wszystkie raporty
1	Paragony							
2	Raporty							
3	Wszystkie raporty							
Należy wybrać typ dokumentu do weryfikacji i zatwierdzić, kasa wykona weryfikację i wyświetli wynik	 lub  	<div style="text-align: right;">27-12-2018 10:33</div> KOMUNIKAT <hr/> <p style="text-align: center;">Dane właściwe !</p>						

Do trybu weryfikacji danych zawartych w pamięci chronionej można przejść za pomocą odnośników numerycznych. Będąc w menu głównym należy wcisnąć klawisz [8],[2] a następnie określić rodzaj dokumentu i zatwierdzić.

12.3 Historia

Kasa umożliwia wydrukowanie historii pamięci chronionej. Historia ta zawiera informacje o wszystkich pamięciach chronionych zainstalowanych w kasie.

W celu przejścia do trybu historii pamięci chronionej należy wykonać poniższą procedurę.

PROCEDURA	KLAWISZE DO NACIŚNIĘCIA	KOMUNIKATY WYŚWIETLACZA										
Włączenie kasy/logowanie do MENU GŁÓWNE		<div style="text-align: right;">27-12-2018 10:33</div> MENU GŁÓWNE <hr/> <table border="1"> <tr><td>1</td><td>Sprzedaż</td></tr> <tr><td>2</td><td>Raporty czytające</td></tr> <tr><td>3</td><td>Raporty zerujące</td></tr> <tr><td>4</td><td>Programowanie</td></tr> <tr><td>5</td><td>Połączenie z PC</td></tr> </table>	1	Sprzedaż	2	Raporty czytające	3	Raporty zerujące	4	Programowanie	5	Połączenie z PC
1	Sprzedaż											
2	Raporty czytające											
3	Raporty zerujące											
4	Programowanie											
5	Połączenie z PC											
Wybór opcji PAMIĘĆ CHRONIONA	 lub 	<div style="text-align: right;">27-12-2018 10:33</div> MENU GŁÓWNE <hr/> <table border="1"> <tr><td>5</td><td>Połączenie z PC</td></tr> <tr><td>6</td><td>Serwis</td></tr> <tr><td>7</td><td>Testy kasy</td></tr> <tr><td>8</td><td>Pamięć chroniona</td></tr> <tr><td>9</td><td>Pomoc</td></tr> </table>	5	Połączenie z PC	6	Serwis	7	Testy kasy	8	Pamięć chroniona	9	Pomoc
5	Połączenie z PC											
6	Serwis											
7	Testy kasy											
8	Pamięć chroniona											
9	Pomoc											
Zatwierdzenie wyboru		<div style="text-align: right;">27-12-2018 10:33</div> Pamięć chroniona <hr/> <table border="1"> <tr><td>1</td><td>Kopie wydruków</td></tr> <tr><td>2</td><td>Weryfikacja</td></tr> <tr><td>3</td><td>Historia pamięci chronionej</td></tr> </table>	1	Kopie wydruków	2	Weryfikacja	3	Historia pamięci chronionej				
1	Kopie wydruków											
2	Weryfikacja											
3	Historia pamięci chronionej											

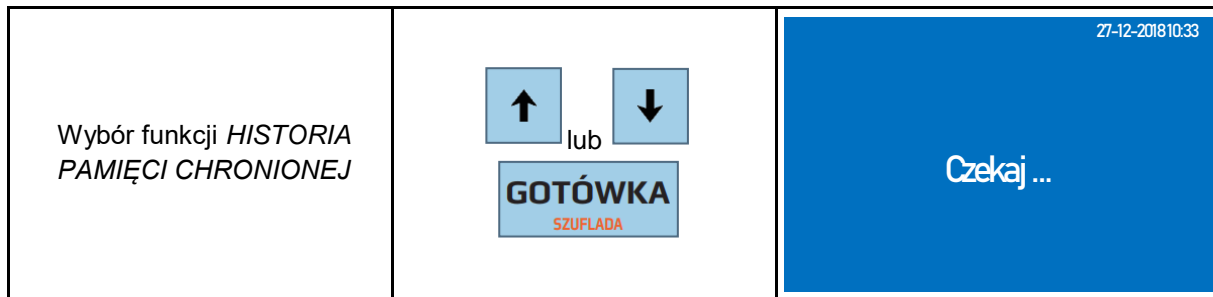

Do trybu historii pamięci chronionej można przejść za pomocą odnośników numerycznych. Będąc w menu głównym należy wcisnąć klawisz **[8],[3]**.

13 POMOC



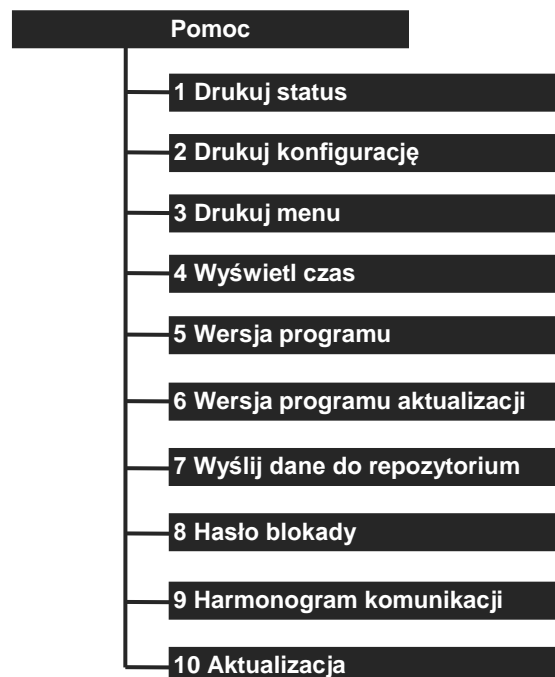

Funkcje pomocy służą do informowania o stanie kasy, aktualnej konfiguracji, czasie, jak również umożliwiają wydrukowanie całego menu lub wysyłkę danych do repozytorium.



13.1 Drukuj status

Po wybraniu funkcji drukuj status kasa drukuje informację o aktualnym stanie kasy to znaczy czy jest fiskalna, czy nie, ilu kasjerów ma otwarte zmiany, ile wystawiono paragonów, jaka jest wersja oprogramowania itp.

Poniżej przedstawiono procedurę drukowania statusu kasy.

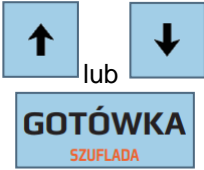
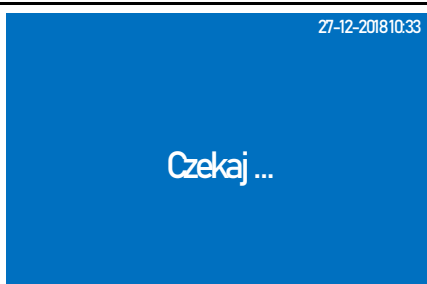

PROCEDURA	KLAWISZE DO NACIŚNIĘCIA	KOMUNIKATY WYŚWIETLACZA
Włączenie kasy/logowanie do <i>MENU GŁÓWNE</i>		<div style="text-align: right;">27-12-2018 10:33</div> MENUGŁÓWNE <hr/> 1 Sprzedaż 2 Raporty czytające 3 Raporty zerujące 4 Programowanie 5 Połączenie z PC
Wybór opcji <i>POMOC</i> i zatwierdzenie wyboru	 lub  	<div style="text-align: right;">27-12-2018 10:33</div> POMOC <hr/> 1 Drukuj status 2 Drukuj konfigurację 3 Drukuj menu 4 Wyświetl czas 5 Wersja programu

Wybór funkcji <i>DRUKUJ STATUS</i> i zatwierdzenie wyboru		
---	---	--

Do trybu drukowania statusu można wejść za pomocą odnośników numerycznych. Będąc w menu głównym należy wcisnąć klawisze [9], [1].

13.2 Drukuj konfigurację

Funkcja ta służy do wydrukowania aktualnych ustawień kasy. Poniżej przedstawiono procedurę drukowania konfiguracji kasy.

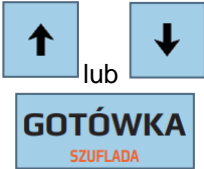
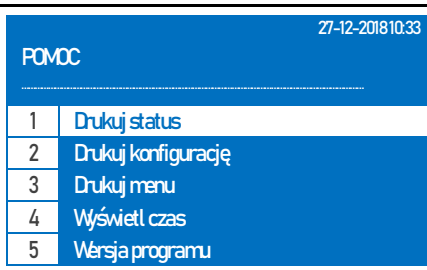
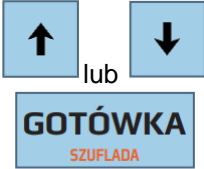
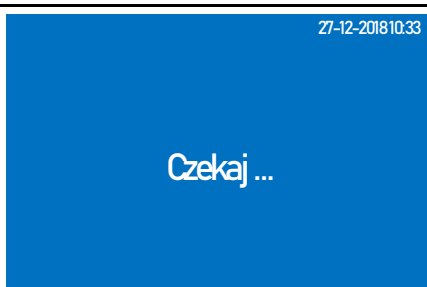



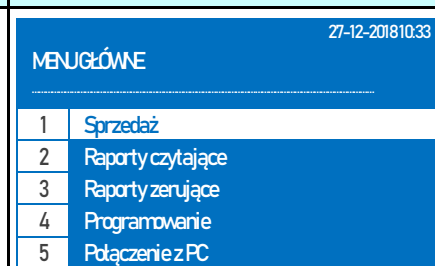

PROCEDURA	KLAWISZE DO NACIŚNIĘCIA	KOMUNIKATY WYŚWIETLACZA
Włączenie kasy/logowanie do <i>MENU GŁÓWNE</i>		
Wybór opcji <i>POMOC</i> i zatwierdzenie wyboru		
Wybór funkcji <i>DRUKUJ KONFIGURACJĘ</i> i zatwierdzenie wyboru		

Do trybu drukowania konfiguracji można wejść za pomocą odnośników numerycznych. Będąc w menu głównym należy wcisnąć klawisze [9], [2].

13.3 Drukuj MENU

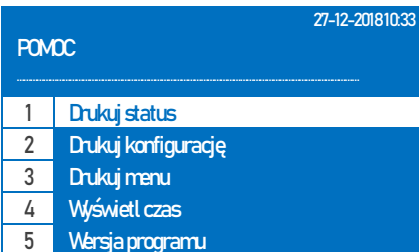
Funkcja ta służy do wydrukowania całego menu np. w przypadku, gdy ktoś zapomniał gdzie się ustawia poszczególne funkcje. Poniżej przedstawiono procedurę drukowania menu.



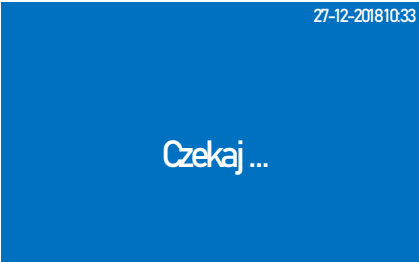



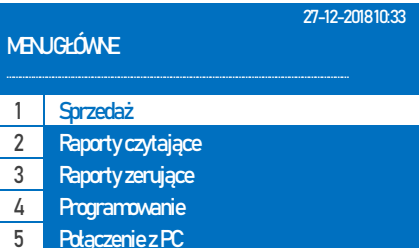

PROCEDURA	KLAWISZE DO NACIŚNIĘCIA	KOMUNIKATY WYŚWIETLACZA
Włączenie kasy/logowanie do <i>MENU GŁÓWNE</i>		

Wybór opcji <i>POMOC</i> i zatwierdzenie wyboru	 lub  	
Wybór funkcji <i>DRUKUJ MENU</i> i zatwierdzenie wyboru	 lub  	

Do trybu drukowania menu można wejść za pomocą odnośników numerycznych. Będąc w menu głównym należy wcisnąć klawisze [9], [3].

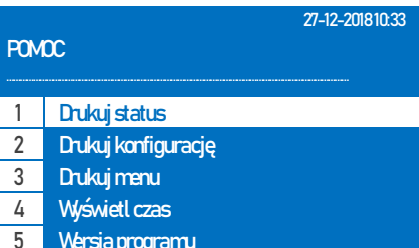
13.4 Wyświetl czas

Po wybraniu tej funkcji kasa wyświetli aktualny czas oraz datę zegara kasy. Poniżej przedstawiono procedurę wyświetlenia czasu.

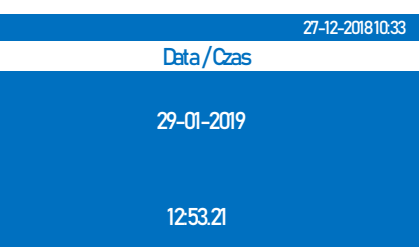







PROCEDURA	KLAWISZE DO NACIŚNIĘCIA	KOMUNIKATY WYŚWIETLACZA
Włączenie kasy/logowanie do <i>MENU GŁÓWNE</i>		
Wybór opcji <i>POMOC</i> i zatwierdzenie wyboru	 lub  	
Wybór funkcji <i>WYŚWIETL CZAS</i> i zatwierdzenie wyboru	 lub  	

Do trybu wyświetlenia czasu można wejść za pomocą odnośników numerycznych. Będąc w menu głównym należy wcisnąć klawisze [9],[4].

13.5 Wersja programu

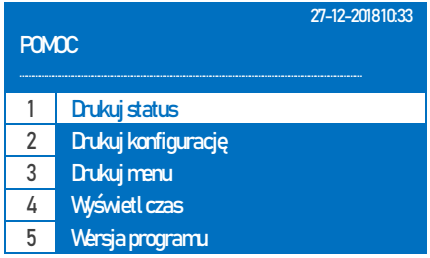
Po wybraniu tej funkcji kasa wydrukuje wersję programu pracy kasy.

Poniżej przedstawiono procedurę wydruku wersji programu pracy kasy.

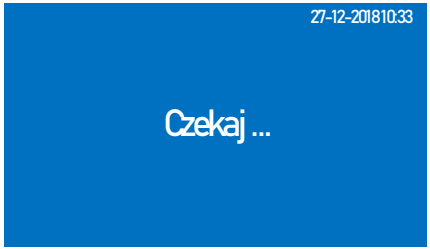





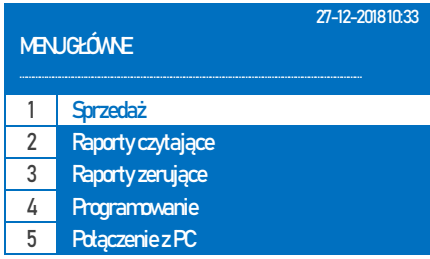

PROCEDURA	KLAWISZE DO NACIŚNIĘCIA	KOMUNIKATY WYŚWIETLACZA
Włączenie kasy/logowanie do MENU GŁÓWNE		
Wybór opcji POMOC i zatwierdzenie wyboru	 lub  	
Wybór funkcji WERSJA PROGRAMU zatwierdzenie wyboru	 lub  	

Do trybu wydruku wersji programu pracy kasy można wejść za pomocą odnośników numerycznych. Będąc w menu głównym należy wcisnąć klawisze [9],[5].

13.6 Wersja programu aktualizacji

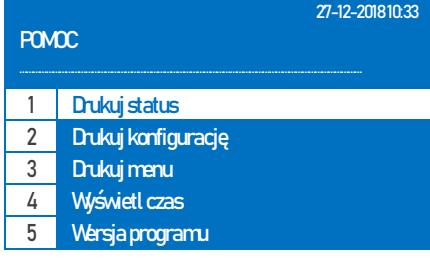
Po wybraniu tej funkcji kasa wydrukuje wersję programu aktualizacji.

Poniżej przedstawiono procedurę wydruku wersji programu aktualizacji.







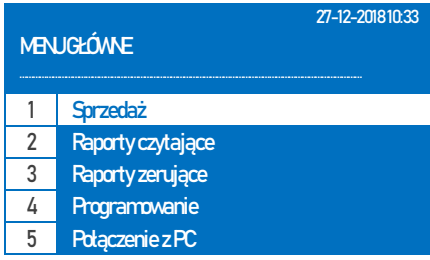

PROCEDURA	KLAWISZE DO NACIŚNIĘCIA	KOMUNIKATY WYŚWIETLACZA
Włączenie kasy/logowanie do MENU GŁÓWNE		
Wybór opcji POMOC i zatwierdzenie wyboru	 lub  	
Wybór funkcji WERSJA PROGRAMU AKTUALIZACJI zatwierdzenie wyboru	 lub  	

Do trybu wydruku wersji programu aktualizacji można wejść za pomocą odnośników numerycznych. Będąc w menu głównym należy wcisnąć klawisze [9],[6].

13.7 Wyślij dane

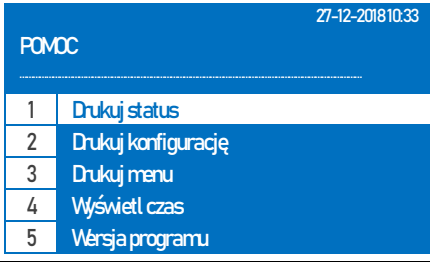
Po wybraniu tej funkcji kasa wyśle dane do repozytorium w wersji zapisanej w harmonogramie. Kasa podłączona do sieci Internet (poprzez GPRS, WiFi) wysyła dane do repozytorium zgodnie z otrzymanym harmonogramem. W przypadku, gdy dane te nie zostały wysłane z powodu np. braku łączności z Internetem istnieje możliwość wysyłki ręcznej danych do repozytorium poprzez funkcję Wyślij dane.

Poniżej przedstawiono procedurę wysłania danych do repozytorium.

PROCEDURA	KLAWISZE DO NACIŚNIĘCIA	KOMUNIKATY WYŚWIETLACZA
Włączenie kasy/logowanie do MENU GŁÓWNE		
Wybór opcji POMOC i zatwierdzenie wyboru	 lub  	
Wybór funkcji WYŚLIJ DANE DO REPOZYTORIUM i zatwierdzenie wyboru	 lub  	



Do trybu wysyłki danych do repozytorium można wejść za pomocą odnośników numerycznych. Będąc w menu głównym należy wcisnąć klawisze [9],[7].

13.8 Hasło blokady

Funkcja ta służy do zdjęcia blokady z kasy, w przypadku, gdy została ona skonfigurowana poprzez serwis. Aby zdjąć blokadę kasy należy skontaktować się z serwisem, który zafiskalizował kasę w celu otrzymania hasła blokady.

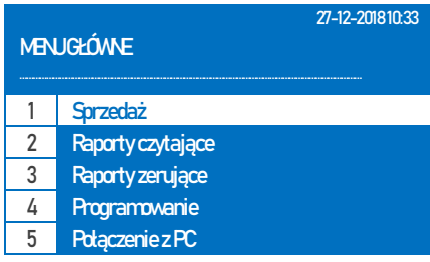
Poniżej przedstawiono procedurę wpisania hasła odblokowującego.

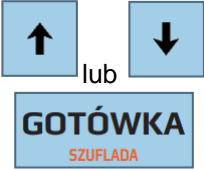
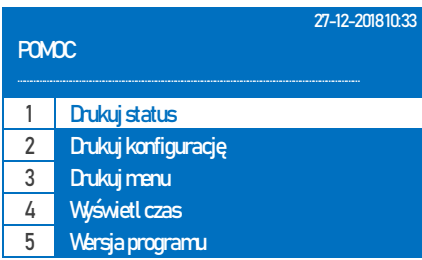
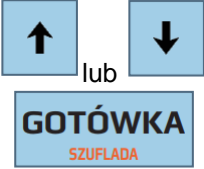
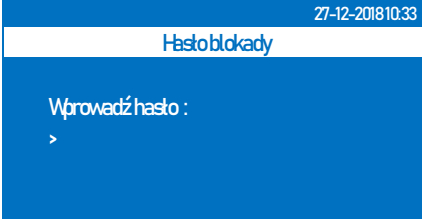
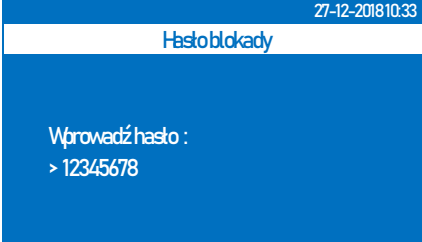
PROCEDURA	KLAWISZE DO NACIŚNIĘCIA	KOMUNIKATY WYŚWIETLACZA
Włączenie kasy/logowanie do MENU GŁÓWNE		

Wybór opcji <i>POMOC</i> i zatwierdzenie wyboru		
Wybór funkcji <i>HASŁO BLOKADY</i> zatwierdzenie wyboru		
Wpisania hasła	Hasło należy wprowadzić z klawiatury numerycznej np. 12345678	
Zatwierdzenie		

Do trybu wpisania hasła odblokowującego można wejść za pomocą odnośników numerycznych. Będąc w menu głównym należy wcisnąć klawisze [9],[8].

13.9 Harmonogram komunikacji

Funkcja ta służy do wydruku aktualnego harmonogramu przekazu danych do repozytorium. Poniżej przedstawiono procedurę wydruku harmonogramu.

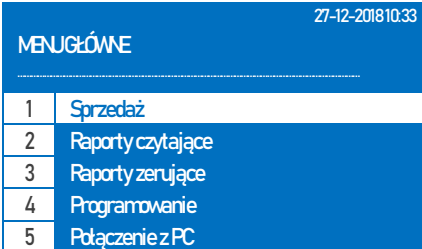
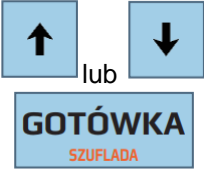
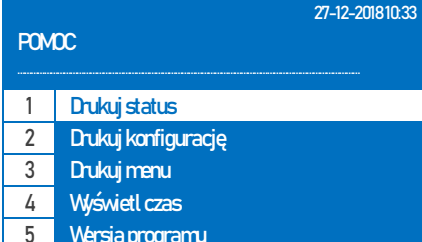
PROCEDURA	KLAWISZE DO NACIŚNIĘCIA	KOMUNIKATY WYŚWIETLACZA
Włączenie kasy/logowanie do <i>MENU GŁÓWNE</i>		
Wybór opcji <i>POMOC</i> i zatwierdzenie wyboru		

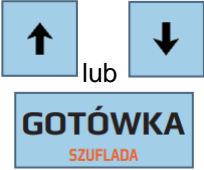
<p>Wybór funkcji <i>HARMONOGRAM</i> <i>KOMUNIKACJI</i> i zatwierdzenie wyboru</p>		<p style="text-align: right;">27-12-2018 10:33</p> <p style="text-align: center; font-size: 2em;">Czekaj ...</p>
---	---	--

Do trybu wydruku aktualnego harmonogramu można wejść za pomocą odnośników numerycznych. Będąc w menu głównym należy wcisnąć klawisze **[9],[9]**.

13.10 Aktualizacja

Funkcja ta służy do sprawdzenia dostępności nowej wersji programu pracy kasy.

Poniżej przedstawiono procedurę sprawdzenia dostępności aktualizacji.

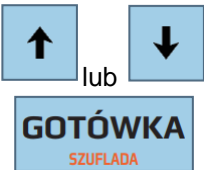
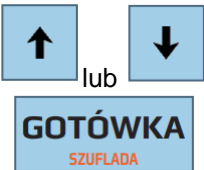
PROCEDURA	KLAWISZE DO NACIŚNIĘCIA	KOMUNIKATY WYŚWIETLACZA										
<p>Włączenie kasy/logowanie do <i>MENU GŁÓWNE</i></p>		<p style="text-align: right;">27-12-2018 10:33</p> <p><i>MENUGŁÓWNE</i></p> <hr/> <table border="1" style="width: 100%; border-collapse: collapse;"> <tr><td style="text-align: center;">1</td><td>Sprzedaż</td></tr> <tr><td style="text-align: center;">2</td><td>Raporty czytające</td></tr> <tr><td style="text-align: center;">3</td><td>Raporty zerujące</td></tr> <tr><td style="text-align: center;">4</td><td>Programowanie</td></tr> <tr><td style="text-align: center;">5</td><td>Połączenie z PC</td></tr> </table>	1	Sprzedaż	2	Raporty czytające	3	Raporty zerujące	4	Programowanie	5	Połączenie z PC
1	Sprzedaż											
2	Raporty czytające											
3	Raporty zerujące											
4	Programowanie											
5	Połączenie z PC											
<p>Wybór opcji <i>POMOC</i> i zatwierdzenie wyboru</p>		<p style="text-align: right;">27-12-2018 10:33</p> <p><i>POMOC</i></p> <hr/> <table border="1" style="width: 100%; border-collapse: collapse;"> <tr><td style="text-align: center;">1</td><td>Drukuj status</td></tr> <tr><td style="text-align: center;">2</td><td>Drukuj konfigurację</td></tr> <tr><td style="text-align: center;">3</td><td>Drukuj menu</td></tr> <tr><td style="text-align: center;">4</td><td>Wyświetl czas</td></tr> <tr><td style="text-align: center;">5</td><td>Wersja programu</td></tr> </table>	1	Drukuj status	2	Drukuj konfigurację	3	Drukuj menu	4	Wyświetl czas	5	Wersja programu
1	Drukuj status											
2	Drukuj konfigurację											
3	Drukuj menu											
4	Wyświetl czas											
5	Wersja programu											
<p>Wybór funkcji <i>AKTUALIZACJA</i> zatwierdzenie wyboru</p>		<p style="text-align: right;">27-12-2018 10:33</p> <p style="text-align: center; font-size: 2em;">Czekaj ...</p>										

Do trybu sprawdzenia dostępności aktualizacji można wejść za pomocą odnośników numerycznych. Będąc w menu głównym należy wcisnąć klawisze **[9],[0]**.

Kasa sprawdzi dostępność aktualizacji na serwerze. Jeśli jest dostępna nowa wersja kasa poinformuje o tym użytkownika. Funkcja ta nie służy do pobierania aktualizacji. Aktualizacja kasy rozpocznie się automatycznie.

14 LISTA BŁĘDÓW

Poniżej przedstawiono listę błędów mogących wystąpić na kasie oraz sposób i osobę uprawnioną do ich usunięcia.

	KOMUNIKAT	PRZYCZYNA BŁĘDU	ROZWIĄZANIE PROBLEMU	UPRAWNIONA OSOBA
1	AWARIA PAMIĘCI FISKALNEJ	PAMIĘĆ FISKALNA ULEGŁA AWARII	KONIECZNA INTERWENCJA SERWISU	SERWISANT
2	BŁĘDNY ROZMIAR PAMIĘCI FISKALNEJ	PRÓBA ZAPISU ZBYT DUŻEJ ILOŚCI DANYCH DO PAMIĘCI FISKALNEJ	NACISNAĆ KLAWISZ 'C'. PONOWIĆ PRÓBĘ ZAPISU DANYCH. W PRZYPADKU NIEPOWODZENIA KONIECZNA INTERWENCJA SERWISU	SERWISANT
3	PF ODŁĄCZONA	NIE PODŁĄCZONA PAMIĘĆ FISKALNA	KONIECZNA INTERWENCJA SERWISU	SERWISANT
4	BŁĄD SUMY KONTROLNEJ	NIEPRAWIDŁOWA WARTOŚĆ SUMY KONTROLNEJ.	KONIECZNA INTERWENCJA SERWISU	SERWISANT
5	BLOK PF JEST PUSTY	PRÓBA ODCZYTU DANYCH KTÓRE NIE ISTNIEJĄ	NACISNAĆ KLAWISZ 'C'. PODAĆ WŁAŚCIWY ZAKRES DANYCH	SERWISANT
6	MAKSYMALNY NUMER PF	BRĄK PUSTYCH REKORDÓW W PAMIĘCI FISKALNEJ	KONIECZNA INTERWENCJA SERWISU	SERWISANT
7	NOWA PF	ZAINSTALOWANA NOWA PAMIĘĆ FISKALNA	KONIECZNA INTERWENCJA SERWISU	SERWISANT
8	DANE NIEPOPRAWNE	DANE W PAMIĘCI FISKALNEJ SĄ NIEPOPRAWNE	KONIECZNA INTERWENCJA SERWISU	SERWISANT
9	ZAPEŁNIENIE PF	WYKONANO MAKSYMALNĄ ILOŚĆ RAPORTÓW DOBOWYCH	KONIECZNA INTERWENCJA SERWISU	SERWISANT
10	PRZEKROCZ. LIMIT 200 ZEROWAŃ RAM!	PRÓBA WYKONANIA ZEROWANIA RAM NR. 201.	KONIECZNA INTERWENCJA SERWISU	SERWISANT
11	BŁĘDNE DANE WEJŚCIOWE	NIEPRAWIDŁOWA WARTOŚĆ DANYCH WEJŚCIOWYCH	NACISNAĆ KLAWISZ 'C'. PODAĆ WŁAŚCIWY ZAKRES DANYCH	KASJER
12	OPERACJA NIEMOŻLIWA! WCIŚNIJ C	WYBRANA SEKWENCJA KLAWISZY NIE MOŻE ZOSTAĆ WYKONANA	NACISNAĆ KLAWISZ 'C'	KASJER
13	NAŁADUJ AKUMULATOR!	ZBYT NISKA WARTOŚĆ NAPIĘCIA NA AKUMULATORZE	NACISNAĆ KLAWISZ 'C'. NASTĘPNIE NALEŻY NAŁADOWAĆ AKUMULATOR GŁÓWNY	KASJER
14	BŁĘDNE HASŁO!	WPISANO NIEWŁAŚCIWE HASŁO	NACISNAĆ KLAWISZ 'C'. NASTĘPNIE NALEŻY WPISAĆ PRAWIDŁOWE HASŁO	KASJER
15	BRĄK NUMERU UNIKATOWEGO!	NIE ZAPROGRAMOWANY NUMER UNIKATOWY W KASIE	KONIECZNA INTERWENCJA SERWISU	SERWISANT
16	BRĄK NUMERU SERYJNEGO!	NIE ZAPROGRAMOWANY NUMER SERYJNY W KASIE	KONIECZNA INTERWENCJA SERWISU	SERWISANT
17	BRĄK DANYCH SERWISANTA!	NIE ZAPROGRAMOWANA NAZWA SERWISANTA	KONIECZNA INTERWENCJA SERWISU	SERWISANT
18	BRĄK ID SERWISANTA!	NIE ZAPROGRAMOWANE DANE SERWISANTA	KONIECZNA INTERWENCJA SERWISU	SERWISANT

19	BRAK ID URZĘDU SKARBOWEGO!	NIE ZAPROGRAMOWANE DANE URZĘDU SKARBOWEGO	KONIECZNA INTERWENCJA SERWISU	SERWISANT
20	NIE ZNALEZIONO URZĄDZENIA BLUETOOTH	URZĄDZENIE BLUETOOTH NIE ZOSTAŁO WYKRYTE PRZEZ KASĘ	NACISNAĆ KLAWISZ 'C'	SERWISANT /KASJER
21	BRAK KODU PLU!	TOWAR O WYBRANYM NUMERZE PLU NIE ZOSTAŁ ZAPROGRAMOWANY	NACISNAĆ KLAWISZ 'C'. NALEŻY ZAPROGRAMOWAĆ KOD PLU	UPRAWNIONY KASJER
22	BRAK KODU KRESKOWEGO!	TOWAR O WYBRANYM KODZIE KRESKOWYM NIE ZOSTAŁ ZAPROGRAMOWANY	NACISNAĆ KLAWISZ 'C'. NALEŻY ZAPROGRAMOWAĆ KOD KRESKOWY	UPRAWNIONY KASJER
23	BAZA TOWAROWA ZAPEŁNIONA!	ZAPROGRAMOWANO MAKSYMALNĄ ILOŚĆ ARTYKUŁÓW PLU DO BAZY	NACISNAĆ KLAWISZ 'C'. W CELU ZAPROGRAMOWANIA ARTYKUŁU NALEŻY USUNĄĆ INNY Z BAZY	UPRAWNIONY KASJER
24	WYKONAJ RAPORTY !	PRÓBA WYKONANIA OPERACJI MOŻLIWEJ TYLKO PO WYKONANIU WSZYSTKICH RAPORTÓW	NACISNAĆ KLAWISZ 'C'. NALEŻY WYKONAĆ WSZYSTKIE RAPORTY ZERUJĄCE	UPRAWNIONY KASJER
25	DRUKARKA ODŁĄCZONA!	NIE PODŁĄCZONY MECHANIZM DRUKUJĄCY	KONIECZNA INTERWENCJA SERWISU. NALEŻY SPRAWDZIĆ POŁĄCZENIE MECHANIZMU DRUKUJĄCEGO. EWENTUALNIE WYMIENIĆ NA NOWY	SERWISANT
26	BŁĘDNA KOPIA!	AWARIA KARTY KOPII ELEKTRONICZNEJ	NALEŻY WYMIENIĆ KARTĘ KOPII NA NOWĄ	SERWISANT
27	BRAK BATERII RAM!	NIE PODŁĄCZONA BATERIA PODTRZYMANIA PAMIĘCI RAM	KONIECZNA INTERWENCJA SERWISU. NALEŻY SPRAWDZIĆ POŁĄCZENIE BATERII RAM. EWENTUALNIE WYMIENIĆ NA NOWĄ	SERWISANT
28	WYKONAJ RAPORT DOBOWY!	PRÓBA WYKONANIA OPERACJI MOŻLIWEJ TYLKO PO WYKONANIU RAPORTU DOBOWEGO	NACISNAĆ KLAWISZ 'C'. NALEŻY WYKONAĆ RAPORT DOBOWY	UPRAWNIONY KASJER
29	WYKONAJ RAPORT KASJERA!	PRÓBA WYKONANIA OPERACJI MOŻLIWEJ TYLKO PO WYKONANIU RAPORTU KASJERÓW	NACISNAĆ KLAWISZ 'C'. NALEŻY WYKONAĆ RAPORT WŁAŚCIWEGO KASJERA LUB WSZYSTKICH KASJERÓW	UPRAWNIONY KASJER
30	WYKONAJ RAP. GRUP TOW. ZERUJĄCY	PRÓBA WYKONANIA OPERACJI MOŻLIWEJ TYLKO PO WYKONANIU RAPORTU ZERUJĄCEGO GRUPY TOWAROWE	NACISNAĆ KLAWISZ 'C'. NALEŻY WYKONAĆ RAPORT ZERUJĄCY GRUPY TOWAROWE	UPRAWNIONY KASJER
31	BRAK ZWORY SERWISOWEJ!	PRÓBA WYKONANIA OPERACJI ZASTRZEŻONEJ DLA SERWISU	NACISNAĆ KLAWISZ 'C'. NALEŻY ZAŁOŻYĆ ZWRÓ SERWISOWĄ	SERWISANT
32	WPROWADŹ HASŁO SERWISOWE	PRÓBA WEJŚCIA DO TRYBU ZASTRZEŻONEGO DLA SERWISU	NACISNAĆ KLAWISZ 'C'. NALEŻY WPISAĆ HASŁO SERWISOWE	SERWISANT
33	EDYCJA ZABRONIONA!	PRÓBA WYKONANIA NIEDOZWOLONEJ OPERACJI	NACISNAĆ KLAWISZ 'C'.	KASJER

34	BRAK ZAPISÓW!	PRÓBA WYDRUKOWANIA NIEISTNIĘCYCH DANYCH	NACISNAĆ KLAWISZ 'C'.	SERWISANT /KASJER
35	BŁĄD ZAPISU NA KARTĘ SD	WYSTĄPIŁ BŁĄD PRZY PRÓBIE ZAPISU DANYCH NA KARTĘ SD	KONIECZNA INTERWENCJA SERWISU. NALEŻY ZAINICJOWAĆ NOWĄ KARTĘ SD	SERWISANT
36	KASA NIEFISKALNA!	KASA NIE ZAFISKALIZOWANA	KONIECZNA INTERWENCJA SERWISU. NALEŻY DOKONAĆ FISKALIZACJI URZĄDZENIA	SERWISANT
37	JUŻ FISKALNA!	KASA ZOSTAŁA ZAFISKALIZOWANA	NACISNAĆ KLAWISZ 'C'.	SERWISANT
38	BRAK KOMUNIKACJI Z SERWEREM CPD!	NIE MOŻNA NAWIĄZAĆ KOMUNIKACJI Z SERWEREM CPD	KONIECZNA INTERWENCJA SERWISU. NALEŻY SPRAWDZIĆ KONFIGURACJĘ POŁĄCZENIA SIECIOWEGO	SERWISANT
39	BRAK KOMUNIKACJI Z REPOZYTORIUM!	NIE MOŻNA NAWIĄZAĆ KOMUNIKACJI Z SERWEREM REPOZYTORIUM	KONIECZNA INTERWENCJA SERWISU. NALEŻY SPRAWDZIĆ KONFIGURACJĘ POŁĄCZENIA SIECIOWEGO	SERWISANT
40	BRAK KONFIGURACJI POŁĄCZENIA!	NIE SKONFIGUROWANE POŁĄCZENIE SIECIOWE	KONIECZNA INTERWENCJA SERWISU. NALEŻY PRAWIDŁOWO SKONFIGUROWAĆ POŁĄCZENIE SIECIOWE	SERWISANT
41	NIEAKTYWNA STAWKA PTU!	PRÓBA SPRZEDAŻY ARTYKUŁU BEZ ZAPROGRAMOWANEJ STAWKI PTU.	NACISNAĆ KLAWISZ 'C'. NALEŻY ZAPROGRAMOWAĆ LUB ZMIENIĆ STAWKĘ PTU	UPRAWNIONY KASJER.
42	ZA DUŻĄ WARTOŚĆ!	PRÓBA WYKONANIA SPRZEDAŻY NA ZBYT DUŻĄ KWOTĘ.	NACISNAĆ KLAWISZ 'C'. NALEŻY WPROWADZIĆ WŁAŚCIWE WARTOŚCI	KASJER
43	BRAK ZAPROG. CENY!	ARTYKUŁ NIE POSIADA ZAPROGRAMOWANEJ CENY. TYP CENY USTAWIONY NA: SZTYWNA LUB SICS+SZTYWNA	NACISNAĆ KLAWISZ 'C'. NALEŻY ZAPROGRAMOWAĆ WŁAŚCIWY TYP CENY	UPRAWNIONY KASJER
44	NIEWŁAŚCIWA GRUPA	NIEPOPRAWNA GRUPA PRODUKTÓW	NACISNAĆ KLAWISZ 'C'.	KASJER
45	NIEWŁAŚCIWY DZIAŁ	NIEPOPRAWNA DZIAŁ	NACISNAĆ KLAWISZ 'C'.	KASJER
46	PRZEPEŁNIENIE OBROTÓW	PRZEPEŁNIENIE LICZNIKÓW SPRZEDAŻY	NACISNAĆ KLAWISZ 'C'. NALEŻY WYKONAĆ RAPORT DOBOWY	UPRAWNIONY KASJER
47	ZA MAŁĄ WARTOŚĆ!	PRÓBA WYKONANIA SPRZEDAŻY NA KWOTĘ MNIEJSZĄ NIŻ 0.01 ZŁ	NACISNAĆ KLAWISZ 'C'.	KASJER
48	ZA DUŻĄ ILOŚĆ!	WPROWADZONO ZBYT DUŻĄ ILOŚĆ	NACISNAĆ KLAWISZ 'C'.	KASJER
49	ZA DUŻĄ CENĄ!	WPROWADZONO ZBYT DUŻĄ CENĘ	NACISNAĆ KLAWISZ 'C'.	KASJER
50	BŁĘDNA CENA!	WPROWADZONO WARTOŚĆ DO TRZECH MIEJSC PO PRZECINKU	NACISNAĆ KLAWISZ 'C'.	KASJER

51	PRZEPEŁNIENIE REJESTRU PARAGONÓW	PRZEPEŁNIENIE REJESTRU PARAGONU	NACISNAĆ KŁAWISZ 'C' I ZAMKNAĆ PARAGON. NASTĘPNIE OTWORZYĆ NOWY PARAGON	KASJER
53	ZAMKNIĘTY PARAGON!	WCIŚNIĘTO KŁAWISZ PŁATNOŚCI, GDY PARAGON JEST ZAMKNIĘTY	NACISNAĆ KŁAWISZ 'C'.	KASJER
54	BRAK GOTÓWKI!	PODANA KWOTA WYPŁATY JEST WIĘKSZA NIŻ KWOTA DOSTĘPNEJ GOTÓWKI W KASIE	NACISNAĆ KŁAWISZ 'C'.	KASJER
55	BRAK SPRZEDAŻY	PRÓBA ANULACJI SPRZEDAŻY TOWARU W PRZYPADKU KIEDY NIE BYŁO SPRZEDAŻY	NACISNAĆ KŁAWISZ 'C'.	KASJER
56	KONTROLA STANU GOTÓWKI	PRÓBA WYKONANIA OPERACJI, KTÓRA SPOWODUJE UJEMNY OBRÓT	NACISNAĆ KŁAWISZ 'C'.	KASJER
57	PRZELEW ZAGRANICZNY!	NASTĄPIŁA ZMIANA WALUTY OBCEJ	NACISNAĆ KŁAWISZ 'C'.	KASJER
58	WIĘCEJ NIŻ 24H BEZ RAPORTU DOBOWEGO!	KASA ZOSTAŁA ZABLOKOWANA ZE WZGLĘDU NA NIE WYKONANIE RAPORTU DOBOWEGO	NACISNAĆ KŁAWISZ 'C'.	KASJER
59	BŁĘDNA WARTOŚĆ	PODANO BŁĘDNA WARTOŚĆ	NACISNAĆ KŁAWISZ 'C'.	KASJER
60	PRZEKROCZONO LIMIT!	PRZEKROCZONO LIMIT PARAGONU	NACISNAĆ KŁAWISZ 'C' I ZAMKNAĆ PARAGON. NASTĘPNIE OTWORZYĆ NOWY PARAGON	KASJER
61	NIEMOŻLIWA PŁATNOŚĆ OBCA WALUTĄ!	BRAK MOŻLIWOŚCI WYKONANIA PŁATNOŚCI W OBCEJ WALUCIE	NACISNAĆ KŁAWISZ 'C'.	KASJER
62	MOŻLIWA PŁATNOŚĆ OBCA WALUTĄ!	PŁATNOŚCI W OBCEJ WALUCIE JEST MOŻLIWA	NACISNAĆ KŁAWISZ 'C'.	KASJER
63	BRAK DOSTĘPU!	BRAK MOŻLIWOŚCI WYKONANIA PŁATNOŚCI	NACISNAĆ KŁAWISZ 'C'.	KASJER
64	PRZEKROCZONO LIMIT PARAGONU	KWOTA SPRZEDAŻY JEST WIĘKSZA NIŻ ZAPROGRAMOWANY LIMIT PARAGONU	NACISNAĆ KŁAWISZ 'C'.	KASJER
65	KWOTA MNIEJSZA NIŻ KWOTA PŁATNOŚCI	KWOTA MNIEJSZA NIŻ KWOTA PŁATNOŚCI	NACISNAĆ KŁAWISZ 'C'.	KASJER
66	NIEWŁAŚCIWY TYP CENY	NIEPRAWIDŁOWY RODZAJ CENY	NACISNAĆ KŁAWISZ 'C'.	KASJER
67	PODAJ KWOTĘ!	NIE WPROWADZONO KWOTY	NACISNAĆ KŁAWISZ 'C'. WPROWADZIĆ KWOTĘ	KASJER
68	PODSUMUJ PARAGON!	PRÓBA ZAKOŃCZENIA SPRZEDAŻY BEZ NACIŚNIĘCIA KŁAWISZA SUMA. (W PRZYPADKU ZAPROGRAMOWANIA OBOWIĄZKU NACIŚNIĘCIA KŁAWISZA 'SUMA')	NACISNAĆ KŁAWISZ 'C', NASTĘPNIE KŁAWISZ „SUMA”	KASJER
69	BRAK KODU OPAKOWAŃ!	OPAKOWANIE O WYBRANYM KODZIE NIE JEST ZAPROGRAMOWANE	NACISNAĆ KŁAWISZ 'C'. ZAPROGRAMOWAĆ OPAKOWANIE	UPRAWNIONY KASJER
70	TERMINAL NIESKONF.	NIE SKONFIGUROWANO TERMINALA PŁATNICZEGO	NACISNAĆ KŁAWISZ 'C'. PRZEPROWADZIĆ KONFIGURACJĘ TERMINALA PŁATNICZEGO	KASJER

71	ZA DUŻĄ KWOTA ZALICZKI	PRÓBA PRZYJĘCIA ZALICZKI WIĘKSZEJ NIŻ WARTOŚĆ SPRZEDAŻY	NACISNAĆ KLAWISZ 'C'.	KASJER
72	BRAK KARTY SD !	NIE WYKRYTO KARTY SD	NACISNAĆ KLAWISZ 'C'. SPRAWDZIĆ INSTALACJĘ KARTY SD	SERWISANT
73	BRAK STAWEK PTU !	PRÓBA FISKALIZACJI BEZ ZAPROGRAMOWANYCH STAWEK PODATKU VAT	NACISNAĆ KLAWISZ 'C'. ZAPROGRAMOWAĆ STAWKI VAT	SERWISANT
74	BRAK NAGŁÓWKA!	PRÓBA FISKALIZACJI KASY LUB URUCHOMIENIA TRYBU SPRZEDAŻY BEZ ZAPROGRAMOWANEGO NAGŁÓWKA	NACISNAĆ KLAWISZ 'C'. ZAPROGRAMOWAĆ NAGŁÓWEK	SERWISANT
75	BRAK UPRAWNIEŃ!	PRÓBA WYKONANIA OPRACJI PRZEZ NIEUPRAWNIONEGO UŻYTKOWNIKA	NACISNAĆ KLAWISZ 'C'. ZMIENIĆ UPRAWNIENIA DANEGO UŻYTKOWNIKA	UPRAWNIONY KASJER
76	TRWA WYDRUK. CZEKAJ...	PRZEKROCZONA TEMPERATURA PRACY GŁOWICY DRUKUJĄCEJ	ZACZEKAĆ AŻ TEMPERATURA GŁOWICY SPADNIE, NASTĘPNIE NACISNAĆ KLAWISZ 'C'	KASJER
77	BRAK KOMUNIKACJI Z SERWEREM CZASU!	BRAK KOMUNIKACJI Z SERWEREM CZASU	NACISNAĆ KLAWISZ 'C'. SPRAWDZIĆ POŁĄCZENIE SIECIOWE LUB SKONTAKTOWAĆ SIĘ Z WŁAŚCIWYM SERWISEM	SERWISANT
78	BŁĘDNA DATA/CZAS	PRÓBA ZAPROGRAMOWANIA DATY/CZASU WCZEŚNIEJSZEGO NIŻ ZAPROGRAMOWANY W KASIE	NACISNAĆ KLAWISZ 'C'. USTAWIĆ WŁAŚCIWĄ DATĘ/CZAS	UPRAWNIONY KASJER
79	BRAK KONFIGURACJI POŁĄCZENIA	NIE ZAPISANY ADRES IP	KONIECZNA INTERWENCJA SERWISU I ZAPROGRAMOWANIE ADRESU IP	SERWISANT
80	BRAK PAPIERU! ZAŁÓŻ I WCIŚNIJ C	BRAK PAPIERU W MECHANIZMIE DRUKUJĄCYM LUB PAPIER NIEWŁAŚCIWIE ZAŁOŻONY	ZAŁÓŻ NOWĄ ROLKĘ PAPIERU	KASJER
81	WYK.RAP.ZER.OP AK. WCIŚNIJ C	ZAPEŁNIENIE LICZNIKÓW SPRZEDAŻY OPAKOWAŃ	NACISNAĆ KLAWISZ 'C'. WYKONAĆ RAPORT ZERUJĄCY SPRZEDAŻY OPAKOWAŃ	UPRAWNIONY KASJER
82	PRZEPEŁNIENIE REJESTRÓW WCIŚNIJ C	PRZEPEŁNIENIE REJESTRÓW SPRZEDAŻY	NACISNAĆ KLAWISZ 'C'. WYKONAĆ RAPORT DOBOWY FISKALNY	UPRAWNIONY KASJER
83	ROZPOCZĘTA PŁATNOŚĆ WCIŚNIJ C	PRÓBA SPRZEDAŻY PO DOKONANIU CZĘŚCIOWEJ PŁATNOŚCI	NACISNAĆ KLAWISZ 'C'. DOKOŃCZYĆ SPRZEDAŻ	KASJER
84	MAKSYMALNA KWOTA SPRZEDAŻY	OSIĄGNIĘTO MAKSYMALNĄ KWOTĘ SPRZEDAŻY	NACISNAĆ KLAWISZ 'C' I ZAMKNAĆ PARAGON. NASTĘPNIE OTWORZYĆ NOWY PARAGON	KASJER

85	BŁĄD BAZY PLU!	WYSTĄPIŁ BŁĄD PODCZAS PRACY Z BAZĄ PLU	KONIECZNA INTERWENCJA SERWISU. SKASOWAĆ BAZĘ I ZAPROGRAMOWAĆ PONOWNIE	SERWISANT
86	BŁĄD BAZY OPAKI!	WYSTĄPIŁ BŁĄD PODCZAS PRACY Z BAZĄ OPAKOWAŃ ZWROTNÝCH	KONIECZNA INTERWENCJA SERWISU. SKASOWAĆ BAZĘ I ZAPROGRAMOWAĆ PONOWNIE	SERWISANT
87	NAZWA OPERATORA JUŻ ISTNIEJE!	PRÓBA ZAPROGRAMOWANIA NAZWY OPERATORA, KTÓRA JUŻ ISTNIEJE	NACISNAĆ KLAWISZ 'C'. ZAPROGRAMOWAĆ INNĄ NAZWĘ	UPRAWNIONY KASJER
88	HASŁO OPERATORA JUŻ ISTNIEJE!	PRÓBA ZAPROGRAMOWANIA HASŁA OPERATORA, KTÓRE JUŻ ISTNIEJE	NACISNAĆ KLAWISZ 'C'. ZAPROGRAMOWAĆ INNE HASŁO	UPRAWNIONY KASJER
89	NAZWA WALUTY JUŻ ISTNIEJE!	PRÓBA ZAPROGRAMOWANIA NAZWY WALUTY, KTÓRA JUŻ ISTNIEJE	NACISNAĆ KLAWISZ 'C'. ZAPROGRAMOWAĆ INNĄ NAZWĘ	UPRAWNIONY KASJER
90	NAZWA PŁATNOŚCI JUŻ ISTNIEJE!	PRÓBA ZAPROGRAMOWANIA NAZWY PŁATNOŚCI, KTÓRA JUŻ ISTNIEJE	NACISNAĆ KLAWISZ 'C'. ZAPROGRAMOWAĆ INNĄ NAZWĘ	UPRAWNIONY KASJER
91	AKTUALNA WERSJA!	W KASIE JEST JUŻ AKTUALNA WERSJA OPROGRAMOWANIA	NACISNAĆ KLAWISZ 'C'.	SERWISANT
92	BŁĄD PAMIĘCI FISKALNEJ!	BŁĄD PODCZAS ZAPISU/ODCZYTU DANYCH Z PAMIĘCI FISKALNEJ	KONIECZNA INTERWENCJA SERWISU. NIEZBĘDNA WYMIANA PAMIĘCI FISKALNEJ	SERWISANT
93	ODCZYT PAMIĘCI COM1, 38400B/S	BŁĄD PODCZAS ZAPISU/ODCZYTU DANYCH Z PAMIĘCI FISKALNEJ	KONIECZNA INTERWENCJA SERWISU. NIEZBĘDNA WYMIANA PAMIĘCI FISKALNEJ	SERWISANT
94	WYŚWIETLACZ ODŁĄCZONY!	ODŁĄCZONY WYŚWIETLACZ KLIENTA	KONIECZNA INTERWENCJA SERWISU. NIEZBĘDNA WYMIANA WYŚWIETLACZA LUB PŁYTY WYŚWIETLACZA	SERWISANT
95	KARTA Z INNEGO URZĄDZENIA!	PRÓBA WERYFIKACJI KARTY PAMIĘCI Z INNEGO URZĄDZENIA	NACISNAĆ KLAWISZ 'C'. ZAINSTALOWAĆ WŁAŚCIWĄ KARTĘ	SERWISANT
96	WEZWIJ SERWIS	KASA ZABLOKOWANA LUB BŁĄD PAMIĘCI	KONIECZNA INTERWENCJA SERWISU. ZAŁOŻYĆ ZWORĘ SERWISOWĄ	SERWISANT
97	Zajęte	PRÓBA PONOWNEGO WYSTAWIENIA KWITU USŁUGI NA WYKORZYSTANY NUMER	NACISNAĆ KLAWISZ 'C'.	KASJER
98	Wolne	PRÓBA ZAMKNIĘCIA USŁUGI, KTÓRA NIE ZOSTAŁA AKTYWOWANA	NACISNAĆ KLAWISZ 'C'.	KASJER

15 SPECYFIKACJA KASY

Parametr	Opis
Baza towarowa	8000/1200/1600/2400
Maksymalna długość nazwy artykułu	42 znaki
Ilość stawek VAT	7 (A-G)
Ilość opakowań zwrotnych	200
Maksymalna długość nazwy opakowania	42 znaki
Ilość kasjerów	30
Maksymalna długość nazwy kasjera	10 znaków
Formy płatności / maksymalna długość nazwy formy płatności	5 programowalne, do 10 znaków
Waluty dodatkowe	2 programowalne
Komunikacja	RS-232, USB, WiFi (opcja), LAN (opcja) Bluetooth (opcja)
Urządzenia współpracujące	PC, waga, czytnik kodów kreskowych, szuflada, terminal płatniczy
Pojemność pamięci fiskalnej	1830 raportów
Metoda druku	Termiczna
Drukarka	EPSON MT-173V
Prędkość wydruku	12 linii/sekundę
Nagłówek	Do 12 linii
Maksymalna ilość znaków w linii	42
Papier	- szerokość: 57 mm - grubość: 60-72 µm - maksymalna długość rolki: 30 m
Wyświetlacz operatora	Podświetlany, graficzny LCD, 7 linii maksymalnie 25 znaków w linii
Wyświetlacz klienta	Podświetlany graficzny LCD, 2 linie maksymalnie 16 znaków w linii
Klawiatura	48 klawiszy
Zasilanie	Zasilacz zewnętrzny: DC 9V/3.5A
Akumulator	Li-Ion 7.4V / 2000 mAh
Warunki znamionowe użytkowania	Od -5°C do +45°C
Wymiary (Szer.x Dł. x Wys.) [mm]	234 x 215 x 73
Masa [kg]	1.016 bez papieru